

KATALOG

Niederspannungsprodukte 2024

Smarter Building



- Ein Ausbausystem für alle Kleinverteiler, Wand-, Stand- und Reihenschaltschränke sowie für Brandschutzgehäuse
- Durchdachtes Montage- und Verdrahtungssystem – einfach, schnell und sicher
- Softwarepaket zur Planung und Projektierung

Stand November 2023

Kundenservice

Um uns noch stärker an den Bedürfnissen von Handel und Handwerk auszurichten, haben wir seit 1. Juli 2017 die Vertriebsaktivitäten der Busch-Jaeger Elektro GmbH und der ABB STOTZ-KONTAKT/STRIEBEL & JOHN Vertriebsgesellschaft mbH (ABB-ASJ) unter dem Dach der Busch-Jaeger Elektro GmbH gebündelt. Das Lösungsangebot umfasst die Marken:

ABB | BUSCH-JAEGER | STRIEBEL & JOHN

Unsere Vertriebsmitarbeiter in den Regionen sowie der Vertriebsservice an den Standorten Lüdenscheid und Heidelberg stehen Ihnen gern für die individuelle Betreuung zur Seite.

Die Kontaktdaten des Vertriebsservice lauten wie folgt:

Busch-Jaeger Elektro GmbH
Freisenbergstr. 2
58513 Lüdenscheid



Fon: 02351 956 - 1600



Fax: 02351 956 - 1700



E-Mail: info.bje@de.abb.com

Sie erreichen uns:

Mo. - Fr. 07:30 - 17:00 Uhr
Sa. 08:00 - 13:00 Uhr

24 Stunden für Sie da: www.busch-jaeger.de

Reparaturschnellservice

Geräterücksendungen zur Prüfung / Instandsetzung oder Warenrücknahmen richten Sie bitte nach vorheriger Anmeldung im Vertriebsservice an folgende Adresse:

Busch-Jaeger Elektro GmbH
Kundenservice-Center
Freisenbergstr. 2
58513 Lüdenscheid

Inhalt

- 01 Stromkreisverteiler**
- 02 Kleinverteiler**
- 03 Zählerschränke**
- 04 Wandschränke**
- 05 Wand- und Standschränke TwinLine N**
- 06 Reihenschaltschränke System TriLine**
- 07 Brandschutzgehäuse/
Brandschutzvorsatztüren**
- 08 Innenausbausysteme**
- 09 SMISLINE TP**
- 10 Sammelschienensysteme**
- 11 Allgemeine Verkaufs- und
Lieferbedingungen**
- 12 Ihre Ansprechpartner**
- 13 Preis- und Suchregister**

Informationen zu **StriePlan** sowie zum Bereich **Planen und Projektieren** finden Sie im **Technischen Handbuch** (2CPC000428B0101).



Smarte Lösungen für die Stadt von morgen

Die Zukunft ist smart. Gemeinsam mit unseren Partnern perfektionieren wir die komplette Digitalisierung und Automatisierung von Gebäuden, Maschinen, Anlagen und Infrastruktur.

—
Ein ganzes Markenportfolio bringt die digitale Vernetzung von Gebäuden, Maschinen, Mobilität und Infrastruktur voran.

Kompetenzen in allen Bereichen

Wir machen Elektrifizierung sicherer und smarter und bieten die komplette Wertschöpfungskette aus einer Hand. Auf eine einzigartige Weise, die das ganze Portfolio bündelt, um echten Mehrwert für unsere Kunden zu schaffen. Das Portfolio enthält Komponenten für die Mittel- und Niederspannung, vom Umspannwerk bis hin zu den Verbrauchern: eine Gesamtheit aus sicheren, leistungsfähigen und digitalen Lösungen für die elektrische Ausrüstung und Automatisierung von Gebäuden, Maschinen, Anlagen und Infrastruktur. Für maximale Effizienz und Betriebssicherheit. Das Angebot umfasst innovative und smarte Systeme, mit Komponenten und Dienstleistungen für die Energieverteilung, Elektroinstallation, Schalt- und Steuerungstechnik sowie Maschinensicherheit, Elektromobilität und Solartechnik.

Komplett und intelligent.

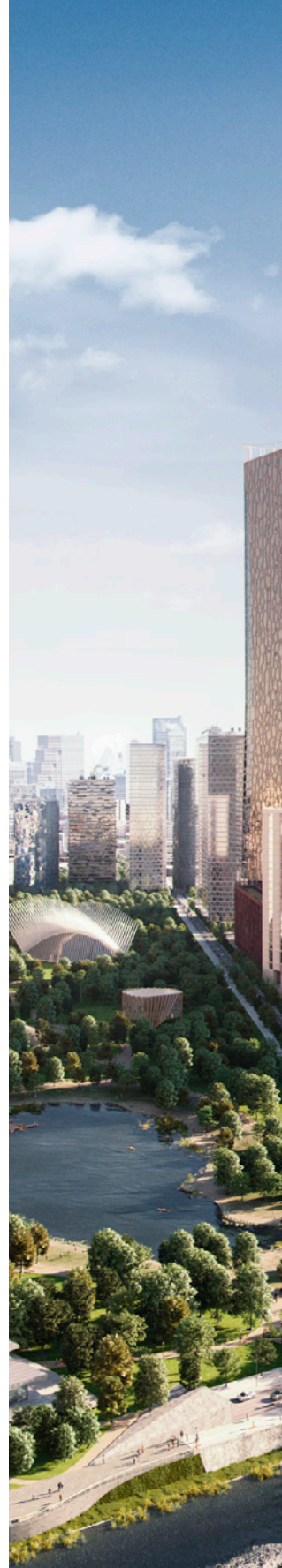



Erschließen Sie sich die Vielfalt von ABB STRIEBEL & JOHN

Wir produzieren, entwickeln und vertreiben maßgeschneiderte Energie-Verteilersysteme vom Einfamilienhaus bis zum großen Industriekomplex.

ABB STRIEBEL & JOHN bietet neben Wand- und Standschränken, Brandschutzgehäusen und Reihenschaltschränken für gewerbliche und industrielle Anwendungen auch Stromkreisverteiler, Kleinverteiler und Zählerschränke für den Wohnbau.

Dabei setzen wir konsequent auf das Erfolgsprinzip der Modularität: Das ABB STRIEBEL & JOHN Baukastensystem eröffnet Ihnen mit einer überschaubaren Anzahl von Produkten unendlich viele Möglichkeiten. Unser Team des Vertriebservice sowie unsere Außendienstmitarbeiter gehen gerne auf Ihre Wünsche ein und haben sicher eine Lösung für Sie parat.

Unsere Stärke

Was uns zu einem gefragten Hersteller und Partner macht, ist der enge Kontakt zum Elektrofachmann in der Praxis. Wir setzen uns für den Erfolg des Praktikers ein: Mit einer breiten Produktpalette, die in punkto Installations-, Montage- und Anwenderfreundlichkeit keine Wünsche offen lässt. Zudem unterstützen wir unsere Partner mit Produktseminaren, so dass sie die Montagevorteile unserer Produktpalette in vollem Umfang nutzen können.

Wohnungsbau

- Einfamilienhäuser
- Mehrfamilienhäuser
- Reihenhäuser
- Wohnparks
- etc.

Öffentliche Projekte

- Flughäfen
- Bahnhöfe
- etc.

Industriebau

- Büro- und Verwaltungskomplexe
- Lagerhallen
- Produktionshallen
- Gastronomie
- etc.

Sonderprojekte

- Ökonomiegebäude
- Schaltzentralen, z. B. für Postämter
- Steuerungstableaus, z. B. für Banken und Kirchen
- etc.

Qualität auf höchstem Niveau

Die hohen Erwartungen und Ansprüche unserer Kunden sind der Maßstab für höchste Qualität. Zur Sicherstellung und Erfüllung dieser Ansprüche haben wir folgende Standard-Management-ISO-Normen für Qualität, Umwelt, Sicherheit und Gesundheit sowie Energiemanagement als integrierte Managementsysteme implementiert. Wir sind nach den ISO-Normen 9001, 14001, 45001 als auch nach ISO 50001 zertifiziert. Qualitätsbewusstsein, hohe Leistungsbereitschaft, eine vorbildliche Flexibilität unserer Mitarbeiter und die Einhaltung der Standards bei der täglichen Arbeit sorgen dafür, dass unsere Prozesse und Abläufe kontinuierlich verbessert werden.



Verantwortung für die Umwelt

Unser Managementsystem trägt dazu bei, die Sicherheit und Umweltverträglichkeit der Produkte zu verbessern. Die Produkte werden so entwickelt, gefertigt und geprüft, dass alle Sicherheits-, Umwelt- und Zuverlässigkeitsanforderungen gewährleistet sind. Kunden erhalten ausschließlich Leistungen, bei denen die Erfüllung dieser hohen Anforderungen nachgewiesen ist.

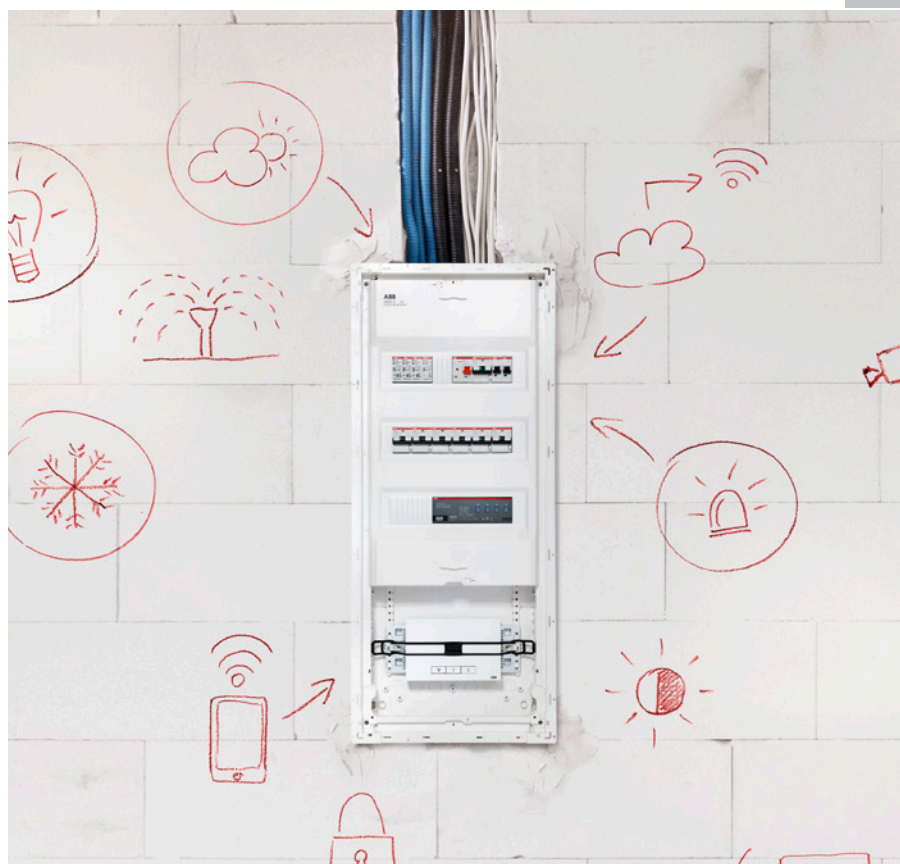
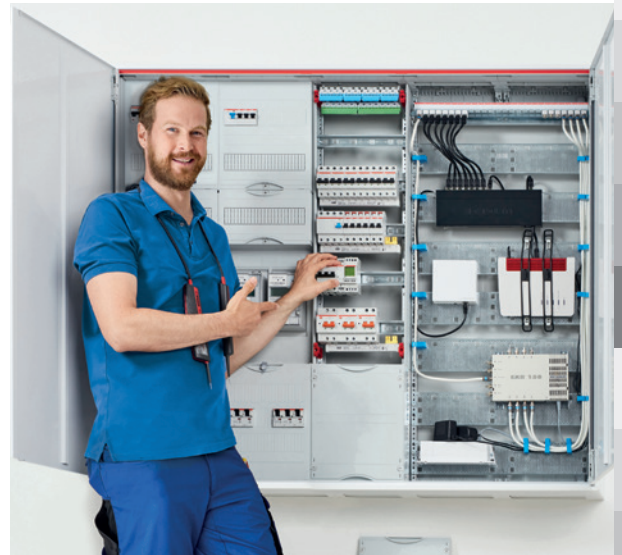

Smarter Service

Hier finden Sie die Vielfalt unserer digitalen Tools, um den Bedürfnissen unserer Kunden weiterhin gerecht zu werden und die Versorgung mit unseren Produkten und Dienstleistungen permanent aufrechtzuerhalten.

Unterstützung aus unserem Vertrieb

Wir stehen Ihnen zur Verfügung!

Die Dienstleistungen von ABB für Niederspannungsprodukte und -systeme betreffen die gesamte Wertschöpfungskette und unterstützen unsere Kunden von der ersten Anfrage bis hin zur Entsorgung und zum Recycling des Produkts.

Über die gesamte Wertschöpfungskette hinweg bietet ABB Schulungen, technischen Support und individuelle Verträge an. Unterstützt wird dieses Angebot durch eines der größten Netzwerke für Vertrieb und Dienstleistungen weltweit.

Planungsunterstützung

Unsere Konfiguratoren helfen Ihnen bei der Planung.

StriePlan

StriePlan ist eine modulare Planungs- und Kalkulationssoftware, flexibel und jederzeit erweiterbar. Die Software erleichtert Ihnen die komplette Projektierung von Energie-Verteilersystemen und Schaltanlagen.



striebelectron.com/strieplan

ComfortPlaner

Schneller geht's nicht: Mit der neuen Software ComfortPlaner konfigurieren Sie jederzeit bis zu 100 Zählerplätze. Und dies unabhängig davon, wo Ihr Arbeitsplatz gerade ist, da das browserbasierte Tool überall nutzbar ist, egal ob auf Smartphone, Tablet oder PC.



striebelectron.com/comfortplaner





Digitale Projektunterstützung

Mit unseren digitalen Tools unterstützen wir Sie rund um unsere Produkte.

e-Configure Produktkatalog

Mit der Selektion des gewünschten Produktes erhalten Sie als Anwender sofort das entsprechende Zubehör angezeigt – das spart wertvolle Zeit!



 econfigure.de.abb.com

ABB Connect App

ABB Connect visualisiert einfach und effektiv das Portfolio von ABB. Zentral gebündelt erhalten Sie aktuelle Produkt- und Service-Informationen sowie wesentliche technische Details und Dokumente.

 new.abb.com/low-voltage/de/service/abb-connect

Tutorials und Anleitungen

Unsere Auswahl an Tutorials, Anleitungen und Handbüchern helfen Ihnen, optimiert für die Anzeige auf PC und mobilen Endgeräten, unsere Produkte und Lösungen in Betrieb zu nehmen und zu warten.

StromKompass®

Sie müssen nicht alles wissen. Sie müssen wissen, wo es steht.

Eine zentrale Stelle, an der man Wissen rund um die Themen Energieverteilung, Energieeffizienz und Gebäudeautomation in verschiedenen Formaten gebündelt finden kann: Genau das ist der StromKompass. Egal, ob man gerne liest, Podcasts hört oder Videos schaut – für jeden ist etwas dabei!

Unsere Formate:

- TechnikTalk – Expertenvideos kurz und knapp
- ElektroSpicker – Fakten und Tipps auf einen Blick
- BlindLeistung – Der Elektriker-Podcast
- Wissen in 3 Minuten – Kurzvideos

 stromkompass.de

Stromkreisverteiler AK600/UK600

Das perfekte Duo

Der Unterputzverteiler UK600 hat seit seiner Markteinführung eine beispiellose Erfolgsgeschichte in der Unterputzmontage geschrieben. Mit seiner einmaligen Flexibilität und Installationsfreundlichkeit hat er Standards in der Elektroinstallation gesetzt.

Die neue Serie AK600 entspricht in überzeugender Weise dem vielfach geäußerten Wunsch aus der Praxis nach einem Pendant des beliebten Unterputz-Stromkreisverteilers für die Aufputzmontage.



- Maximaler Verdrahtungsraum
- Bis 5-reihig verfügbar
- Gleiches Zubehör
- Stromkreis- und Mediaverteiler
- Wifi-Türen mit Kunststoffeinsatz

Der neue AK600 und der bewährte UK600 sind das perfekte Duo für die moderne Aufputz- und Unterputzmontage. Sie vereinen alle Vorteile, auf die Elektroinstallateure Wert legen. Neben maximaler Flexibilität teilen beide das gleiche Zubehör, was die Lagerhaltung wesentlich vereinfacht.

Die Zeiten, in denen Produkte den Wünschen und Vorstellungen von Installateuren Grenzen gesetzt haben, sind mit dem AK600 und UK600 jetzt vorbei. Egal, ob Aufputz oder Unterputz – das umfangreiche Produktportfolio für die professionelle Elektroinstallation deckt alle Bedürfnisse ab.

Der AK600 und der UK600 haben viele gemeinsame Highlights. Eines davon ragt besonders heraus: der Verdrahtungsraum. Das erleichtert die Installation von Geräten beträchtlich und macht die Arbeit der Installateure noch effizienter.



**Aufputz-
Stromkreis-
verteiler**

AK600

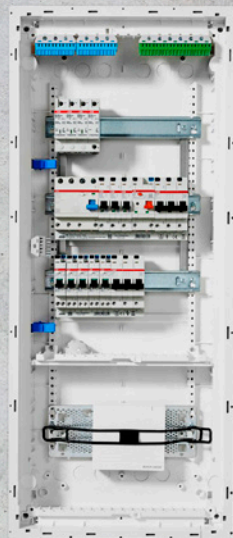

**Unterputz-
Stromkreis-
verteiler**

UK600



striebeleundjohn.com/ak600

ZählerplatzBerater

Zählerplatz- und Messwandlerkomponenten

Die praktische Planungs- und Bestellunterlage

Stellen Sie sich auf unserer Internetseite Ihren ZählerplatzBerater individuell nach Ihren Wünschen zusammen. Das Praktische daran ist: Sie können aus bis zu 22 Einzelkapiteln wählen, welche Sie in einen dazugehörigen hochwertigen Basisordner einheften. Der Basisordner beinhaltet dann ein Kapitel mit der Übersicht der Netzbetreiber, ein Kapitel mit allgemeinen Informationen, die von Ihnen ausgewählten Bestellkapitel mit direktmessenden Komplettfeldern, Komplettschranken und Bestellbeispielen, bei Bedarf von Ihnen ausgewählte Kapitel mit Mess- und Wandlerkomponenten sowie ein Kapitel mit Zubehör und technischen Daten. Alles konform mit den Technischen Anschlussbedingungen (TAB) der jeweiligen deutschen Netzbetreiber.

Unser ZählerplatzBerater steht Ihnen in gedruckter und digitaler Form zu Verfügung. Er ist die praktische Planungs- und Bestellunterlage für den Bau zukunftsweisender Zähleranlagen.

Für die softwareunterstützte Auswahl bzw. Planung von Zähleranlagen nach den TAB stellen wir Ihnen unsere kostenlose Konfigurationssoftware ComfortPlaner sowie die kostenlose Basisversion unseres Planungsprogramms StriePlan zur Verfügung. Nähere Informationen hierzu finden Sie ebenfalls auf unserer Internetseite.



Basis (allgemeine Kapitel, immer enthalten)

Ringordner

- NB** Übersicht der Netzbetreiber
- INFO** Begriffe, Abkürzungen, Gesetze und Verordnungen TAR, TAB und VDE-Bestimmungen
- D** Auswahlhilfe für Dauerbetriebsstromanwendungen
- Z** Zubehör, Technische Daten und AGB

Kapitel mit direktmessenden Zählerkomponenten (frei wählbar)

- 01** Baden-Württemberg u. a.; BKE-I
- 02** Baden-Württemberg, Nordrhein-Westfalen u. a.; Dreipunkt-Befestigung
- 03** Baden-Württemberg, Rheinland-Pfalz u. a.; Dreipunkt-Befestigung
- 04** Bayern; BKE-I
- 05** Bayern und Thüringen; Dreipunkt-Befestigung
- 06** SWM Infrastruktur München; Dreipunkt-Befestigung
- 07** Nordrhein-Westfalen, Rheinland-Pfalz u. a.; BKE-I
- 08** Nordrhein-Westfalen und Hessen; BKE-I
- 09** Saarland; BKE-I
- 10** Hessen u. a.; Dreipunkt-Befestigung
- 11** Niedersachsen, Sachsen-Anhalt, Brandenburg u. a.; Dreipunkt-Befestigung
- 12** Hamburg, Niedersachsen u. a.; BKE-I
- 13** Stromnetz Berlin; BKE-I
- 14** Hessen, Sachsen-Anhalt u. a.; Dreipunkt-Befestigung

Kapitel mit Mess- und Wandlerkomponenten (frei wählbar)

- W1** Allgemeine Komponenten sowie NA-Schutz
- W2** Baden-Württemberg
- W3** Bayern und Thüringen
- W4** Nordrhein-Westfalen, Rheinland-Pfalz, Saarland und Hessen
- W5** Komponenten nach TAB NS Nord und für Sachsen



Sie können unsere ZählerplatzBerater unter www.striebelundjohn.com/zaehlerplatzberater downloaden oder als Ringordner bestellen.

ComfortLine Compact CU Kleinverteiler

Dezenter Blendrahmen – geringe Einbautiefe

Die neuen Kleinverteiler ComfortLine Compact CU für die Unterputz- und Hohlwandmontage runden die ComfortLine Produktserie in perfekter Weise ab. Mit ihrem dezenten Blendrahmen-Design fügen sie sich harmonisch in alle Umgebungen ein.

Bewährte Montagefreundlichkeit durch die smarten und praktischen Vorteile der ComfortLine Serie sowie die Montagevorteile des ComfortLine Innenausbau-systems eröffnen dem Elektroinstallateur neue Möglichkeiten der Effizienzsteigerung und Zeitersparnis.



Dezenter Blendrahmen

Das besonders flache Blendrahmen-Design fügt sich harmonisch in alle Umgebungen ein.

Geringe Einbautiefe

Mit nur 110 mm Gehäusetiefe lässt sich der Kleinverteiler ComfortLine Compact CU leicht in Hohlwände integrieren.

Einfache Befestigung in Hohlwand oder Mauerwerk

Zur Befestigung in der **Hohlwand** genügt ein rechteckiger Ausschnitt. Das optionale Hohlwandset garantiert eine schnelle Montage: Einklicken, Schrauben anziehen, fertig!

Im **Mauerwerk** werden die Kleinverteiler mittels integrierter Laschen und Schrauben befestigt. Die Laschen werden vor der Montage einfach nach außen gebogen.



striebeleundjohn.com/comfortline-cu



- Dezenter Blendrahmen
- Geringe Einbautiefe
- Einfache Befestigung in Hohlwand oder Mauerwerk
- Schieber für schnelle Leitungseinführung
- N/PE Quick-Steckklemmen
- QMS-Rasttechnik für Einbaufelder
- Intelligente Verpackung

Schieber für schnelle Leitungseinführung

Dank herausnehmbarem Einführungsschieber pro Feldbreite mit ausbrechbaren Vorprägungen lassen sich die Leitungen bequem von vorne einführen. Zusätzlich können die Leitungen an der Kabelabfang- und Zugentlastungsbefestigung fixiert werden.

N/PE Quick-Steckklemmen

Die Klemmschienen mit den N/PE Quick-Steckklemmen werden einfach von vorne eingeklickt.

QMS-Rasttechnik für Einbaufelder

Schnelles und einfaches Einrasten der Einbaufelder mit dem **Quick-Mounting-System**. Das spart Zeit, sorgt für mehr Sicherheit und macht die Vormontage noch komfortabler.

Intelligente Verpackung

Die Verpackung aus umweltfreundlichem Recyclingkarton ist auf die Arbeitsschritte auf dem Bau abgestimmt und kann nach der Elektroinstallation auch als Schmutzschutz verwendet werden.



—
01
Geringe Gehäusetiefe von 110 mm

—
02
Die Verpackung aus umweltfreundlichem Recyclingkarton ist auf die Arbeitsschritte auf dem Bau abgestimmt

—
03
Stabile Befestigung durch Hohlwandkrallen

ComfortPlaner

In Rekordzeit zum individuellen Zählerplatz

Der innovative ComfortPlaner ist die perfekte Ergänzung zu den neuen ComfortLine A Zählerschränken.



ComfortPlaner – schneller geht's nicht

Dank intuitiver Bedienung ist die Konfiguration von bis zu 100 Zählerplätzen mithilfe von ComfortPlaner ein Leichtes. Es müssen lediglich die Anzahl der Zählerplätze und die anzuschließenden Anwendungen bekannt sein. Alle übrigen Eingaben werden mithilfe automatischer Funktionen unterstützt: Angabe der Menge, Auswahl der Verteilerfelder, Mediafelder und des Überspannungsschutzes.

- Einfache, intuitive Visualisierung
- Schnelle funktionale Planung
- Bis zu 100 Zählerplätze planen
- Schnittstelle zu StriePlan zur Feinplanung
- ELBRIDGE-Schnittstelle zu Online-Shops von Elektrogroßhändlern

Die neue Software macht es den Benutzern vom Start weg einfach. Dank klarer Menüstruktur und unterstützt durch automatische Funktionen wird man Schritt für Schritt sicher durch die Konfiguration geführt.

Der ComfortPlaner ist browserbasiert. So ist er überall auf allen Geräten jederzeit nutzbar – perfekt auch für Smartphones.



striebeundjohn.com/comfortplaner

01

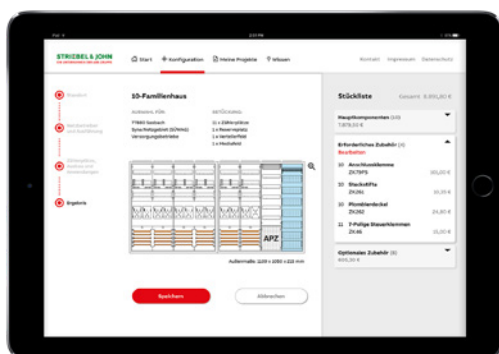

02

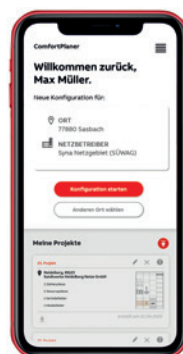

01
ComfortPlaner starten
und loslegen

02
Mobil und online

ComfortLine Innenausbausystem

Die nächste Stufe der Elektroinstallation

ABB STRIEBEL & JOHN schlägt im Bereich des modernen Innenausbaus von Zählerschränken jetzt ein weiteres richtungsweisendes Kapitel auf. Mit der innovativen Schrankserie ComfortLine wurden die Montagefreundlichkeit und Zukunftsfähigkeit in der Elektroinstallation bereits auf eine neue Stufe gehoben.



Einfach statt komplex

Die Hauptleitungsabzweigklemmen sind vollständig in der Zählertragplatte integriert. Die neue Klemmenanordnung erleichtert nicht nur die Verdrahtung, sondern sorgt für mehr Platz im anlagenseitigen Anschlussraum (AAR) beispielsweise auch für die Montage der Reiheneinbaugeräte.



- 50 % Zeitersparnis bei der Verdrahtung intelligenter Messsysteme
- Neue doppelt isolierte Patchkabel und RJ45-Buchsen
- In der Zählertragplatte integrierte Hauptleitungsabzweigklemmen
- Neue Verdrahtungskanäle für das intelligente Messsystem
- Ein Patchpanel für E-DAT- und Keystone-Module
- Gehäuse in IP44
- 50 % größere Flansche



striebeledjohn.com/comfortline

01



01 ComfortLine Compact CA Kleinverteiler

02



02 ComfortLine A Zählerschränke

03



03 ComfortLine B Wandschränke

Alle Highlights des neuen ComfortLine Innenausbausystems auf einen Blick

Unser Auftrag bei der Entwicklung des ComfortLine Innenausbausystems war klar – es soll Ihren Installationsaufwand minimieren, Ihre Arbeit deutlich beschleunigen, offen sein für zukünftige Anforderungen und perfekt abgestimmtes Zubehör bieten. Wir haben dafür leistungsfähige und innovative Komponenten sowie konstruktive Neuerungen zu einem runden Ganzen geformt, das allen Ihren Anforderungen voll und ganz entspricht und Sie in dieser Form nur bei ABB STRIEBEL & JOHN bekommen.

—
01
Patchkabel per RJ45-Doppelbuchse einfach anschließen

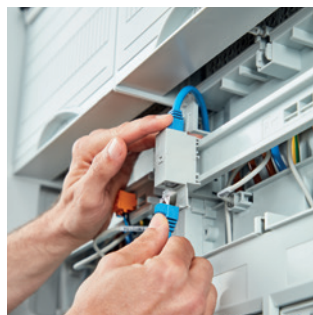

01

—
02
Einfache Verkabelung mit doppelt isoliertem Patchkabel



02

—
03
Leitungen zur Spannungsversorgung kombiniert als Mantelleitung. Dadurch ist kein zusätzlicher Schutzschlauch mehr nötig!



03

—
04
N/PE Quick-Steckklemmen mit verbesserter Klemmenbeschriftung und Leitungsführung sowie Wiederlösbarkeit der Leitungen



04

—
05
Mehr Platz für die Geräte im APZ

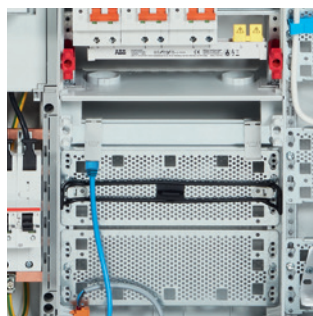

05

—
06
Neuer Verdrahtungskanal in der BKE-I-Zählertragplatte



06

Die Hauptleitungsabzweigklemmen sind vollständig in der Zählertragplatte integriert. Die neue Klemmenanordnung erleichtert nicht nur die Verdrahtung, sondern sorgt auch für mehr Platz im anlagenseitigen Anschlussraum (AAR) beispielsweise für die Montage der Reiheneinbaugeräte.

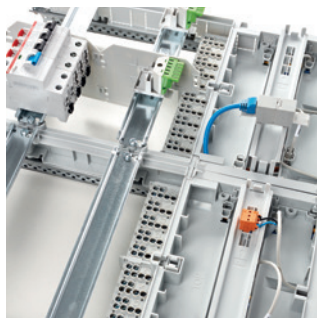

07



08



09

07
Platzersparnis durch neue Anordnung der Hauptleitungsabzweigklemme

08
Verdrahtungskanal zwischen Zählerfeldern

09
Ein Patchpanel für E-DAT- und Keystone-Module



10



11



12

10
Seitliche Verbindungsmöglichkeit von mehreren RfZ

11
Einfach ausbrechbare Abdeckungen von RfZ und AAR dank Vorpägungen

12
Integrierter OKK-Kanal in der Zählertragplatte



13



14

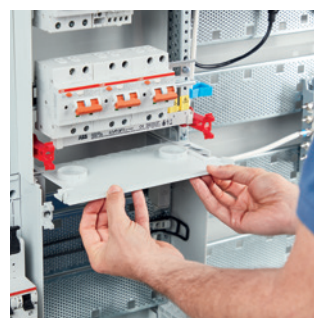

15

13
Strukturierte Kabelführung hinter Zählertragplatte

14
Gut zugängliche, normgerechte Plombierung

15
Steckbare Schottwände

01

02

03

04

05

06

07

08

09

10

11

12

13

TwinLine-X

Mehr Flexibilität durch Anreihbarkeit

Mit der neuen Schrankserie TwinLine-X wird das TwinLine N 55 System um anreihbare Standschränke in geerdeter und schutzisolierter Ausführung erweitert.



Die neue Schrankserie TwinLine-X ermöglicht sowohl für die geerdete als auch schutzisolierte Ausführung einen flexiblen Aufbau durch Anreihung. Somit bieten wir Ihnen Lösungen für sämtliche Anwendungen im Bereich der Unterverteilungen, kleineren Hauptverteilungen, im Zweck- und Industriebau, für Krankenhäuser, Bahnanwendungen sowie größere Mess- und Wandleranlagen.

Bei dieser Neuheit des TwinLine N 55 Systems sind die Schrankseiten durchgehend offen. Sie können dadurch die Standschränke leicht seitlich anreihen und damit Sammelschienen einfach durchführen. Die hohe Schutzart IP55 bleibt dabei erhalten und auch die bewährten Zubehörteile, wie Flansche oder Schlossteile aus dem TwinLine Sortiment können verwendet werden.



- Geerdet und schutzisoliert
- Standschränke mit einer Tiefe von 400 mm
- Flexibler Aufbau durch Anreihbarkeit
- Offene Seitenwand für optimale Durchführung von Sammelschienen
- Vorbereitet für den Ausbau mit CombiLine N Modulen auf WR-Montagegerüst



striebelectron.com/twinline-x

Multifunktionsgehäuse

Für den Einsatz in Industrie und im Maschinenbau

Hergestellt aus Kunststoff, zeichnen sich diese Gehäuse durch hohe Modularität sowie Stabilität aus und sind daher vielfältig, z. B. in sehr rauer Umgebung oder im Außenbereich, einsetzbar.

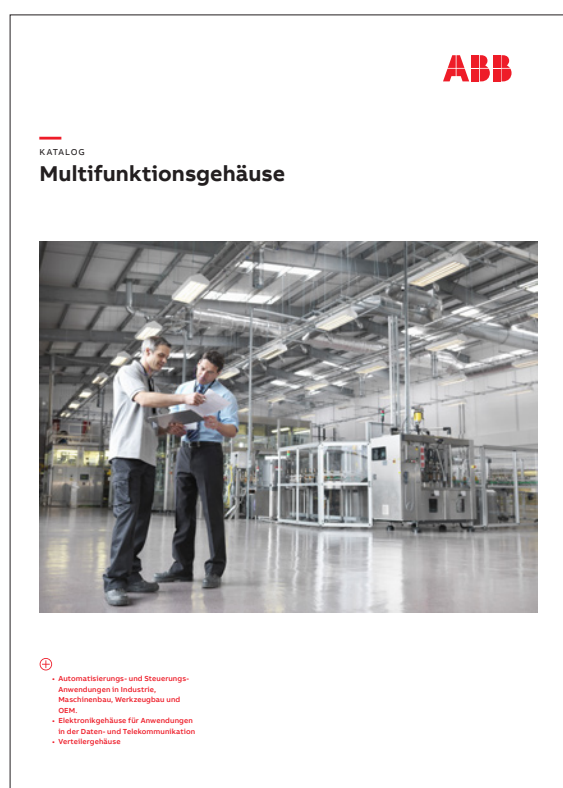

Für weitere Informationen nutzen Sie bitte folgenden Link zu den Produkten bzw. zum separat erhältlichen Katalog: solutions.abb/gehaeusesysteme

Modulare Multifunktionsgehäuse VMS und APO

Die Serien VMS und APO zeichnen sich durch ihre hohe Variabilität aus. Hergestellt aus warmverpresstem, glasfaserverstärktem Polyester sind die Gehäuse in Höhe und Breite kombinierbar.

Universelle Polyesterschränke ARIA und PolySafe

Ob klein oder groß, Monoblock oder kombinierbar in Höhe und Breite – die Schrankserien ARIA und PolySafe sind wahre Alleskönner! Sie sind ideal für Anwendungen mit hohen Anforderungen (z. B. Schwerindustrie, Energieversorgung).

EH – Isolierstoff-Kabelverteilerschränke für die Außenaufstellung

Wer kennt sie nicht, die Schränke am Straßenrand? Hier werden Ampelsteuerungen untergebracht oder Kabel verteilt. ABB liefert unterschiedlichste Varianten mit integriertem oder separatem Sockel je nach Bedürfnis der Kunden.



- Aus selbstverlöschendem, glasfaserverstärktem Polyester hergestellt
- Unterschiedlichste Gehäuse und Schrankvarianten für jeden Einsatzzweck
- Varianten für Innen- und Außenbereiche
- Für den Einsatz in rauer, schmutziger Umgebung
- Höchste IP-Schutzarten und IK-Stoßfestigkeitsgrade

01

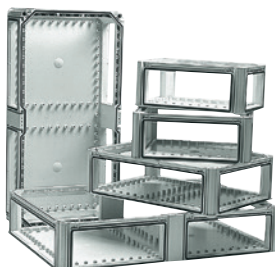

01 VMS

02 Polysafe

03 EH-Kabelverteilschränke

02



03



01

02

03

04

05

06

07

08

09

10



11

12

13

ABB STRIEBEL & JOHN

Unsere Produkte im Überblick

				Bemessungsstrom bis	Schutzart	Schutzklasse I	Schutzklasse II	Unterputzmontage UP	Aufputzmontage AP	Hohlwandmontage 	Platzeinheiten von/bis	Schrantiefe	
	Produktreihe	Type	Kapitel	I _{nA}	IP			Montageart			PLE	mm	
INSTALLATIONS- KLEINVERTEILER	AK600	AK6...	1	63	30		●		●		12/70	100	
	UK600	UK6...	1	63	30		●	●	○	●	12/70	95	
	Mistral 41W Kleinstverteiler	M41W...	1	63	40		●		●		4/8	96/120	
	Mistral 65	M65W...	1	63/125	65		●		●		4/72	117/155	
WANDSCHRÄNKE	ComfortLine Compact CA	CA...	2	125	44	○	●		●		36/288	160	
	ComfortLine Compact CU	CU...	2	125	30	○	●	●		○	48/288	110	
	ComfortLine A*	A...	3	250	31		●	●	●		36/540	215	
	ComfortLine A	A...	4	250	44		●	●	●		36/540	215	
	ComfortLine B	B...	4	250	44	●			●		36/540	215	
	TwinLine-G	TG...	5		30/55	●	●		●		48/540	225	
	TwinLine-L	TL...	5		30/55	●	●		●		48/540	275	
	TwinLine-W	TW...	5		30/55	●	●		●		48/540	350	
REIHENSCHALT- SCHRÄNKE	STANDSCHRÄNKE	TwinLine-H	TH...	5		44	●	●		●		144/720	225
		TwinLine-G	TG...	5		30/55	●	●		●		144/720	225
		TwinLine-L	TL...	5		30/55	●	●		●		144/720	275
		Twinline-W	TW...	5		30/55	●	●		●		144/864	350
		TwinLine-X	TX...	5		30/55	●	●		●		288/576	400
		System TriLine	...R / ...RG	6	4000	bis 54	●			●		144/840	325/425 625/825
BRANDSCHUTZGEHÄUSE	Unterputzwandgehäuse	...UF...	7		41		●	●				205	
	Aufputzwandgehäuse	...AF...	7		44		●		●			396/496	
	Standgehäuse	...8SF...	7		44		●		●			396/604	
	Mantelgehäuse	...MF...	7		41				●			396	
	Vorsatztüren	...VF...	7		54				●				
	Klemmkästen	...KF...	7		41	●	●		●				

* Zählerschränke

Farbe	Verteilung bzw. gemischte Konfiguration									Feldbreite						Rasteinheiten																									
	Montageplattenausbau			Zählerfelder für schutzisolierte Schränke			Kombi-Sets			Module auf EDF-Montagegerüst bis 400 A			Module auf WR-Montagegerüst bis 850 A			Leitungseinführungsflansche			Leitungseinführungsschieber			Sockel			Maße siehe Technisches Handbuch																
RAL	●	○		●	○		●	○		●	○		●	○		●	○		●	○		●	○		●	○		●	○		●	○		●	○		●	○			
9016	●	○																																							
9016	●	○																																							
9016	●																																								
7035	●	○																																							
9016	●	○																																							
9016	●	○																																							
9016	●	○	○	○	○																																				
9016	●		○	○	○																																				
9016	●	○	○	○	○																																				
7035	●	●	○	○	○																																				
7035	●	●	○	○	○																																				
7035	●	●	○	○	○																																				
7035	●	○	○	○	○																																				
7035	●	●	○	○	○																																				
7035	●	●	○	○	○																																				
7035	●	○	○	○	○																																				
7035	●																																								
7035	●																																								
7035	●																																								
7035	●																																								
7035	●																																								
7035	●																																								
7035	●																																								
7035	●																																								
7035																																									
7035																																									

● Standard ○ mit Zubehör

—

01

Stromkreisverteiler

Stromkreisverteiler

Inhalt

Stromkreisverteiler AK600/UK600

Stromkreisverteiler AK600	1/3
Stromkreisverteiler UK600 mit Blendrahmen und Tür	1/5
Stromkreisverteiler UK600 ohne Blendrahmen und Tür	1/7
Ersatzteile und Zubehör	1/9
Türen, Blendrahmen mit Tür und Designfolien	1/11
Projektvarianten UK600	1/12
Designwechselrahmen und Einsätze UK600	1/13
N/PE Quick-Steckklemmen	1/14

Mediavertheiler AK600/UK600

Mediavertheiler AK600	1/15
Mediavertheiler UK600	1/17
Kombivertheiler UK600	1/19
Ersatzteile und Zubehör	1/21
Türen und Blendrahmen mit Tür	1/23

Stromkreisverteiler Mistral

Kleinstverteiler Mistral 41W	1/25
N/PE Quick-Steckklemmen	1/26
Feuchtraumverteiler Mistral 65	1/27
Ersatzteile und Zubehör	1/30
N/PE Quick-Steckklemmen	1/31

Geltende Normen für die Herstellung:
DIN EN 60670-24 (VDE 0606-24); DIN 43871



Hier finden Sie die
Stromkreisverteiler
auf unserer Website.

Stromkreisverteiler AK600

Mit N/PE Quick-Steckklemmen

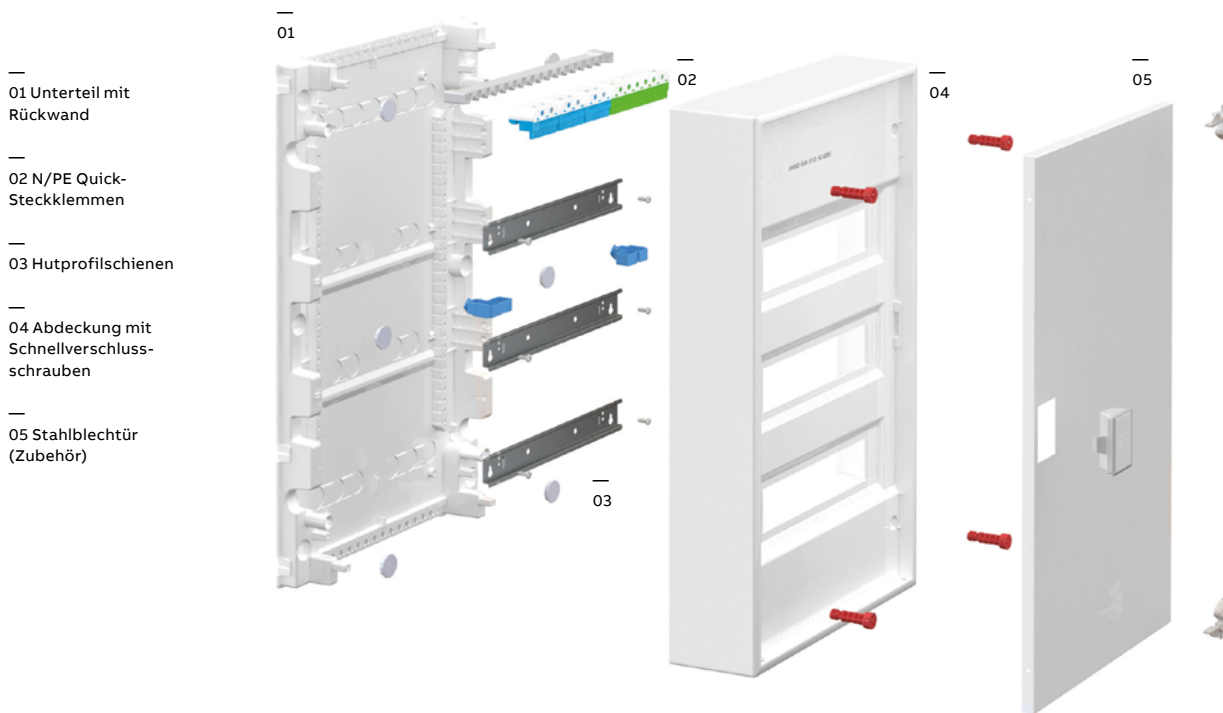

Aufputzverteiler – AK600, IP30/IP40 mit Tür

I_n bis 63 A

Stromkreisverteiler DIN EN 60670-24, DIN 43871

Für Gebäudeinstallation nach DIN 18015

Stoßfestigkeitsgrad IK07

Lieferbar in 1- bis 5-reihiger Ausführung als Aufputzverteiler

Haubenverteiler

- Verwindungsstabiler, bruchfester, schwer entflammbarer, halogenarmer Kunststoff
- Mit Kabelabfang-/Zugentlastungsbefestigung
- Mit herausnehmbaren Hutprofilschienen
- Anreihbar

Werkzeugloser Türanschlagwechsel

Verbinder für horizontale und vertikale Anreihung

Mit N/PE Quick-Steckklemmen

Drahthalter für fachgerechte Leitungsführung

Abdeckung mit Schnellverschlüssen, plombierbar

45 mm Geräteschlitz für 12 PLE, auf 14 PLE erweiterbar





Beschriftungssystem

Stahlblechtür als Zubehör

Farbe: Weiß, RAL 9016

Stromkreisverteiler AK600

Mit N/PE Quick-Steckklemmen

Artikel		H x B x T (mm)	PLE	Type	Artikelnummer	EUR
 AK612N2	Aufputzverteiler, 1-reihig					
	Außenmaße Mit N/PE Quick-Steckklemmen: ZK51B, ZK82B, ZK113G	328 x 339 x 98	12 (13)	AK612N2	2CPX032563R9999	68,00
 AK624N3	Aufputzverteiler, 2-reihig					
	Außenmaße Mit N/PE Quick-Steckklemmen: ZK51B, 2 x ZK82B, ZK144G	453 x 339 x 98	24 (28)	AK624N3	2CPX032564R9999	95,00
 AK636N3	Aufputzverteiler, 3-reihig					
	Außenmaße Mit N/PE Quick-Steckklemmen: 3 x ZK82B, ZK206G	578 x 339 x 98	36 (41)	AK636N3	2CPX032565R9999	126,00
 AK648N4	Aufputzverteiler, 4-reihig					
	Außenmaße Mit N/PE Quick-Steckklemmen: 4 x ZK82B, ZK237G	703 x 339 x 98	48 (56)	AK648N4	2CPX032566R9999	157,00
 AK660N4	Aufputzverteiler, 5-reihig					
	Außenmaße Mit N/PE Quick-Steckklemmen: ZK113B, 3 x ZK82B, ZK268G	828 x 339 x 98	60 (69)	AK660N4	2CPX032567R9999	191,00

> N/PE Quick-Steckklemmen siehe Seite 1/14

> Technische Daten UK600 siehe Technisches Handbuch

01

02

03

04

05

06

07

08

09

10

11

12

13

Stromkreisverteiler UK600 mit Blendrahmen und Tür

Mit N/PE Quick-Steckklemmen

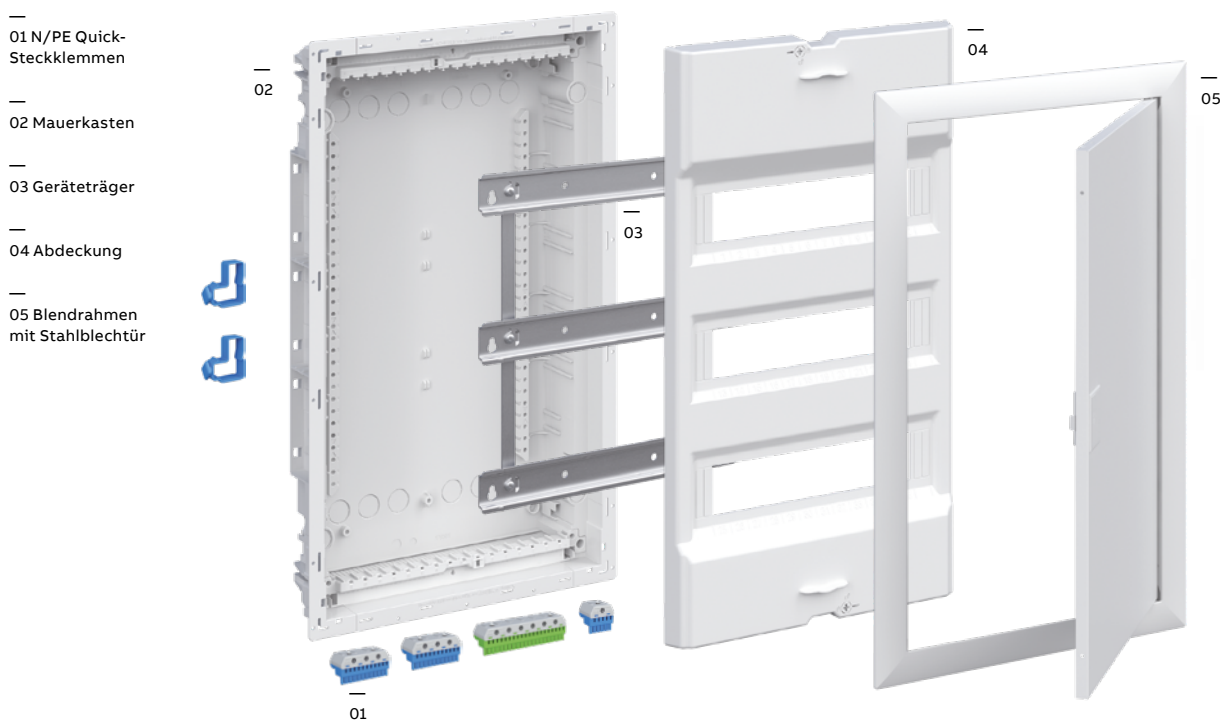

Unterputzverteiler – UK600, IP30

I_n bis 63 A

Stromkreisverteiler DIN EN 60670-24 (VDE 0606-24)

Geräteträger mit herausnehmbarer Hutprofilschiene

Stoßfestigkeitsgrad IK07

Lieferbar in 1- bis 5-reihiger Ausführung als Unterputzverteiler

Nachrüstbar mit Bausatz für Aufputz- und teilversenkte Montage

Nachrüstbar mit UZ91P4 zum Hohlwandeinbau

Mauerkasten:

- Verwindungsstabiler, bruchfester, schwer entflammbarer, halogenarmer Kunststoff

- Mit Kabelabfang-/Zugentlastungsbefestigung

- Mit herausnehmbaren Leitungseinführungsschiebern

- Anreihbar

Mauerkralen

Werkzeugloser Türanschlagwechsel

Verbindungskanal für horizontale und vertikale Anreihung

Für Gebäudeinstallation nach DIN 18015

Mit N/PE Quick-Steckklemmen

Drahthalter für fachgerechte Leitungsführung

Abdeckung mit 90°-Schnellverschlüssen, plombierbar

45 mm Geräteschlitz für 12 PLE, auf 14 PLE erweiterbar

Beschriftungssystem





Blendrahmen und Stahlblechtür mit Putzausgleichsmöglichkeit

Farbe: Weiß, RAL 9016

* In Verbindung mit Hohlwandset UZ91P4 siehe Seite 1/10

Stromkreisverteiler UK600 mit Blendrahmen und Tür

Mit N/PE Quick-Steckklemmen

Artikel		H x B x T (mm)	PLE	Type	Artikelnummer	EUR
 UK612N2	Unterputzverteiler, 1-reihig					
	Nischenmaße für Unterputzeinbau	355 x 367 x 95	12	UK612N2	2CPX031369R9999	126,00
	Wandausschnittmaße für Hohlwandeinbau	328 x 340 x 88	(13)			
	Mit N/PE Quick-Steckklemmen: ZK51B, ZK82B, ZK113G					
 UK624N3	Unterputzverteiler, 2-reihig					
	Nischenmaße für Unterputzeinbau	480 x 367 x 95	24	UK624N3	2CPX031370R9999	166,00
	Wandausschnittmaße für Hohlwandeinbau	453 x 340 x 88	(28)			
	Mit N/PE Quick-Steckklemmen: ZK51B, ZK82B, ZK144G					
 UK636N3	Unterputzverteiler, 3-reihig					
	Nischenmaße für Unterputzeinbau	605 x 367 x 95	36	UK636N3	2CPX031371R9999	194,00
	Wandausschnittmaße für Hohlwandeinbau	578 x 340 x 88	(41)			
	Mit N/PE Quick-Steckklemmen: ZK51B, 2 x ZK113B, ZK206G					
 UK648N3	Unterputzverteiler, 4-reihig					
	Nischenmaße für Unterputzeinbau	730 x 367 x 95	48	UK648N3	2CPX031372R9999	276,00
	Wandausschnittmaße für Hohlwandeinbau	703 x 340 x 88	(56)			
	Mit N/PE Quick-Steckklemmen: 2 x ZK82B, ZK144B, ZK237G					
 UK660N4	Unterputzverteiler, 5-reihig					
	Nischenmaße für Unterputzeinbau	855 x 367 x 95	60	UK660N4	2CPX031373R9999	336,00
	Wandausschnittmaße für Hohlwandeinbau	828 x 340 x 88	(70)			
	Mit N/PE Quick-Steckklemmen: ZK51B, 2 x ZK82B, ZK144B, ZK268G					

> N/PE Quick-Steckklemmen siehe Seite 1/14

> Technische Daten UK600 siehe Technisches Handbuch

01

02

03

04

05

06

07

08

09

10

11

12

13

Stromkreisverteiler UK600 ohne Blendrahmen und Tür

Mit N/PE Quick-Steckklemmen

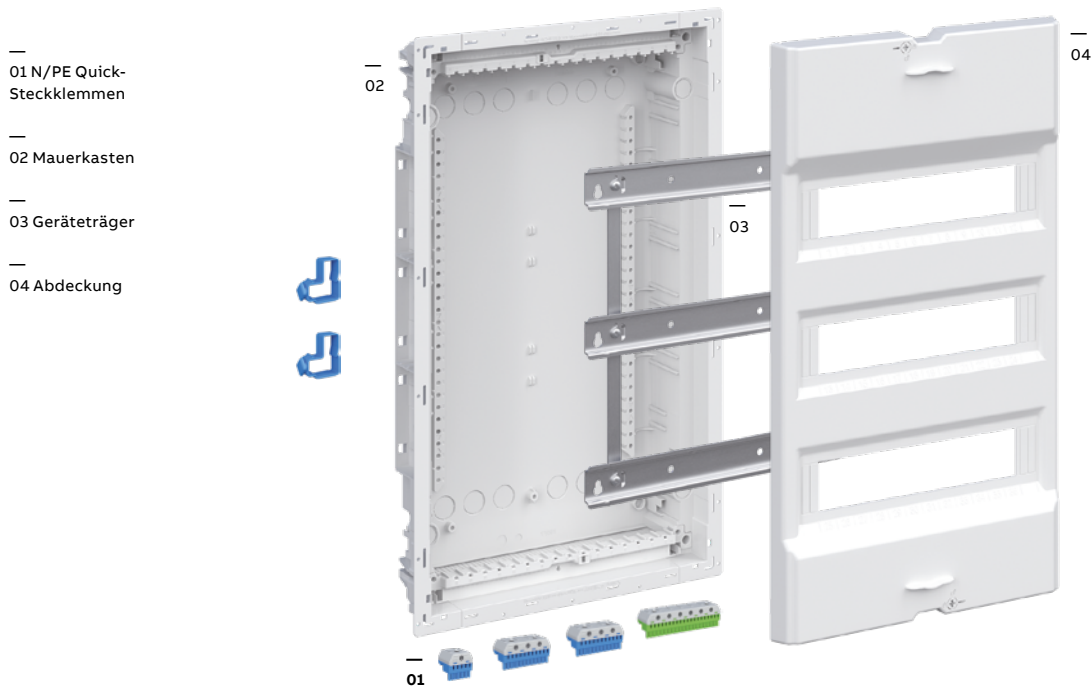

Unterputzverteiler – UK600, IP30

I_n bis 63 A

Stromkreisverteiler DIN EN 60670-24 (VDE 0606-24)

Für Gebäudeinstallation nach DIN 18015

Stoßfestigkeitsgrad IK07

Lieferbar in 1- bis 5-reihiger Ausführung als Unterputzverteiler

Nachrüstbar mit Bausatz für Aufputz- und teilversenkte Montage

Nachrüstbar mit UZ91P4 zum Hohlwandeinbau

Mauerkasten:

- Verwindungsstabiler, bruchfester, schwer entflammbarer, halogenarmer Kunststoff

- Mit Kabelabfang-/Zugentlastungsbefestigung

- Mit herausnehmbaren Leitungseinführungsschiebern

- Anreihbar

Mauerkralen

Werkzeugloser Türanschlagwechsel

Verbindungskanal für horizontale und vertikale Anreihung

Geräteträger mit herausnehmbarer Hutprofilschiene

Mit N/PE Quick-Steckklemmen

Drahthalter für fachgerechte Leitungsführung

Abdeckung mit 90°-Schnellverschlüssen, plombierbar

45 mm Geräteschlitz für 12 PLE, auf 14 PLE erweiterbar

Beschriftungssystem





Blendrahmen und Stahlblechtür mit Putzausgleichsmöglichkeit

Farbe: Weiß, RAL 9016

* In Verbindung mit Hohlwandset UZ91P4 siehe Seite 1/10

Stromkreisverteiler UK600 ohne Blendrahmen und Tür

Mit N/PE Quick-Steckklemmen

Artikel		H x B x T (mm)	PLE	Type	Artikelnummer	EUR
 UK612NB	Unterputzverteiler, 1-reihig					
	Nischenmaße für Unterputzeinbau	355 x 367 x 95	12	UK612NB	2CPX031374R9999	94,50
	Wandausschnittmaße für Hohlwandeinbau	328 x 340 x 88	(13)			
	Mit N/PE Quick-Steckklemmen: ZK51B, ZK82B, ZK113G					
 UK624NB	Unterputzverteiler, 2-reihig					
	Nischenmaße für Unterputzeinbau	480 x 367 x 95	24	UK624NB	2CPX031375R9999	113,00
	Wandausschnittmaße für Hohlwandeinbau	453 x 340 x 88	(28)			
	Mit N/PE Quick-Steckklemmen: ZK51B, ZK82B, ZK144G					
 UK636NB	Unterputzverteiler, 3-reihig					
	Nischenmaße für Unterputzeinbau	605 x 367 x 95	36	UK636NB	2CPX031376R9999	129,00
	Wandausschnittmaße für Hohlwandeinbau	578 x 340 x 88	(41)			
	Mit N/PE Quick-Steckklemmen: ZK51B, 2 x ZK113B, ZK206G					
 UK648NB	Unterputzverteiler, 4-reihig					
	Nischenmaße für Unterputzeinbau	730 x 367 x 95	48	UK648NB	2CPX031377R9999	196,00
	Wandausschnittmaße für Hohlwandeinbau	703 x 340 x 88	(56)			
	Mit N/PE Quick-Steckklemmen: 2 x ZK82B, ZK144B, ZK237G					
 UK660NB	Unterputzverteiler, 5-reihig					
	Nischenmaße für Unterputzeinbau	855 x 367 x 95	60	UK660NB	2CPX031378R9999	238,00
	Wandausschnittmaße für Hohlwandeinbau	828 x 340 x 88	(70)			
	Mit N/PE Quick-Steckklemmen: ZK51B, 2 x ZK82B, ZK144B, ZK268G					

> N/PE Quick-Steckklemmen siehe Seite 1/14

> Technische Daten UK600 siehe Technisches Handbuch

01

02

03

04

05

06

07

08

09

10











11

12

13

Stromkreisverteiler AK600/UK600









Ersatzteile und Zubehör

Artikel		AK600	UK600	Stück	Type	Artikelnummer	EUR
 UZT5	Beschriftungssystem Selbstklebend, mit Beschriftungsfeldern und Zahlen 1 – 70 mit Legende	•	•	1	UZT5	2CPX031429R9999	3,05
 UZG636	Hutprofilschiene mit Geräteeinsatz* Für AK61../UK61.. Für AK62../UK62.. Für AK63../UK63.. Für AK64../UK64.. Für AK66../UK66..	•	•	1	UZG612 UZG624 UZG636 UZG648 UZG660	2CPX031118R9999 2CPX031119R9999 2CPX031120R9999 2CPX031121R9999 2CPX031122R9999	5,30 20,00 33,10 48,90 58,50
 ZA3P5	Verschlussstreifen Farbe: Weiß, RAL 9016	•	•	5	ZA3P5	2CPX062385R9999	20,60
 AZB1P4	Schnellverschluss AK600 Jeweils 4 Stück zum Befestigen der Haube	•	-	4	AZB1P4	2CPX010996R9999	23,10
 UZB3	Waagrechtsschottwand Mit integriertem Klemmenträger, Prägung zur Aufnahme von zwei Steckdosen Type ZE224 sowie 5 Prägungen für Kommunikationsmodule	-	•	1	UZB3	2CPX031409R9999	27,90
 MZS12H	Waagrechtsschottung AK600	•	-	1	AZB2	2CPX010997R9999	9,80
 UZM650	Montageplatte Stahlblech, verzinkt Für AK61../UK61..., H x B = 212 x 242 mm Für AK62../UK62..., H x B = 337 x 242 mm Für AK63../UK63..., H x B = 462 x 242 mm Für AK64../UK64..., H x B = 587 x 242 mm Für AK66../UK66..., H x B = 712 x 242 mm	•	•	1	UZM610 UZM620 UZM630 UZM640 UZM650	2CPX031414R9999 2CPX031415R9999 2CPX031416R9999 2CPX031417R9999 2CPX031418R9999	27,00 34,70 43,50 51,00 61,00
 UZT2	TIP-in-Verschluss Farbe: Weiß, RAL 9016	•	•	1	UZT2	2CPX031411R9999	5,40
 UZT3	Sicherheitsschloss Standard Mit zwei Schlüsseln	•	•	1	UZT3	2CPX031412R9999	30,90
 UZT4	Sicherheitsschloss Ronis Mit zwei Schlüsseln	•	•	1	UZT4	2CPX031413R9999	30,90

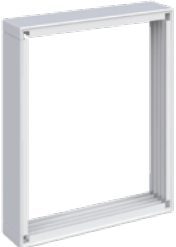
* Für AK600 jeweils einzelne Hutprofilschienen bestellen (z. B. für einen 5-reihigen Verteiler 5 x UZA612)

Stromkreisverteiler AK600/UK600

Ersatzteile und Zubehör

Artikel		AK600	UK600	Stück	Type	Artikelnummer	EUR
 UZB1	Leitungseinführungsschieber Mit integriertem Klemmenträger Oben und unten verwendbar, 1- bis 5-reihig nutzbare Breite für Klemmen 277 mm, 17 Einheiten	-	●	1	UZB1	2CPX031407R9999	15,50
 ZA89P20	Schrauben Jeweils 20 Stück zum Befestigen von Hutprofilschienen und Montageplatten	●	●	20	ZA89P20	2CPX062376R9999	11,10
 UZT1	Scharnier Zu UK600	●	●	2	UZT1	2CPX031410R9999	4,85
 AP636	Aufputz-Bausatz Zur Montage auf Putz und teilversenkt mit Sollbruchstellen, nur geeignet für Standardtür						
	Für UK61..	-	●	1	AP612	2CPX031402R9999	55,00
	Für UK62..	-	●	1	AP624	2CPX031403R9999	60,00
	Für UK63..	-	●	1	AP636	2CPX031404R9999	64,50
	Für UK64..	-	●	1	AP648	2CPX031405R9999	69,50
	Für UK66..	-	●	1	AP660	2CPX031406R9999	83,00
 UZA636	Abdeckung mit 90°-Schnellverschluss						
	Für UK61..	-	●	1	UZA612	2CPX031123R9999	20,00
	Für UK62..	-	●	1	UZA624	2CPX031124R9999	25,90
	Für UK63..	-	●	1	UZA636	2CPX031125R9999	31,60
	Für UK64..	-	●	1	UZA648	2CPX031126R9999	38,00
	Für UK66..	-	●	1	UZA660	2CPX031127R9999	47,40
 UZ4P2	Mauerkralen Zum Befestigen des Mauerkastens in zwei Einbautiefen	-	●	4	UZ4P2	2CPX062447R9999	4,20
 UZ91P4	Hohlwandset Zum nachträglichen Ausbauen eines UK600 zum Hohlwandverteiler (Kabelbinder 20 Stück und Typenschild liegen bei), Wandstärke min. 8 mm, max. 35 mm	-	●	4	UZ91P4	2CPX031434R9999	28,00
 UZB2	Verbindungskanal Zur horizontalen und vertikalen Anreihung und Querverdrahtung der Verteiler	-	●	1	UZB2	2CPX031408R9999	25,00
 AZB3P10	Verbindungssteile AK600 Für horizontale und vertikale Verbindung von Gehäusen	●	-	10	AZB3P10	2CPX010998R9999	12,90

01

02

03

04

05

06

07

08

09

10







11

12

13

Stromkreisverteiler AK600/UK600

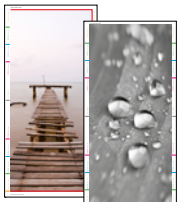

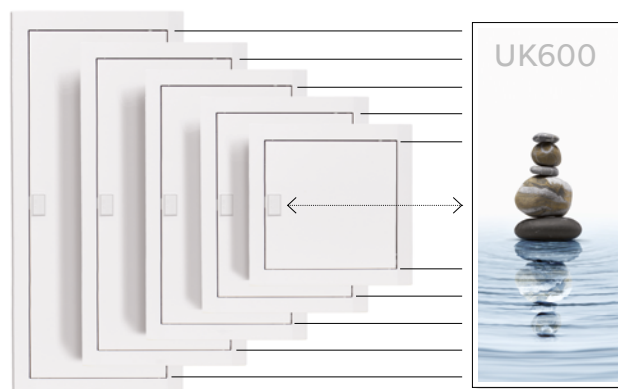
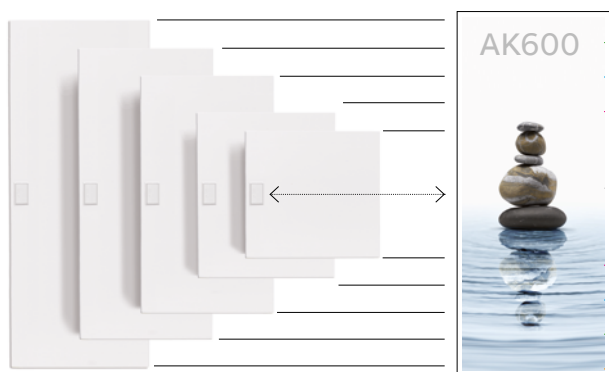

Türen, Blendrahmen mit Tür und Designfolien

Artikel	Passend	AK600	UK600	Stück	Type	Artikelnummer	EUR	
Türen und Blendrahmen mit Tür								
 AZT610	Tür	Für AK61..	•	•	1	AZT610	2CPX031149R9999	27,20
	Farbe: Weiß, RAL 9016	Für AK62..	•	•	1	AZT620	2CPX031150R9999	33,90
	Stahlblech, pulverbeschichtet	Für AK63..	•	•	1	AZT630	2CPX031151R9999	41,60
		Für AK64..	•	•	1	AZT640	2CPX031152R9999	50,00
		Für AK66..	•	•	1	AZT650	2CPX031153R9999	62,00
 BL610	Blendrahmen mit Tür (Standard)	Für UK61..	-	•	1	BL610	2CPX031081R9999	49,00
	Farbe: Weiß, RAL 9016	Für UK62..	-	•	1	BL620	2CPX031082R9999	65,50
	Stahlblech, pulverbeschichtet	Für UK63..	-	•	1	BL630	2CPX031083R9999	74,00
		Für UK64..	-	•	1	BL640	2CPX031084R9999	96,50
		Für UK66..	-	•	1	BL650	2CPX031085R9999	119,00
 BL611	Blendrahmen mit Tür	Für UK61..	-	•	1	BL611	2CPX031086R9999	76,50
	Farbe: Anthrazit, RAL 7016	Für UK62..	-	•	1	BL621	2CPX031087R9999	93,00
	Stahlblech, pulverbeschichtet	Für UK63..	-	•	1	BL631	2CPX031088R9999	106,00
		Für UK64..	-	•	1	BL641	2CPX031089R9999	121,00
		Für UK66..	-	•	1	BL651	2CPX031090R9999	144,00
Designfolien								
 Tafelfolie	Tafelfolie	Für AK61../UK61..	•	•	1	UZ640D	2CPX031786R9999	49,90
	Zum Beschriften für Stahlblechtüren	Für AK62../UK62..			10	UZ640DP10	2CPX031790R9999	472,00
		Für AK63../UK63..						
		Für AK64../UK64..						
		Für AK66../UK66..						
 Steine	Steine	Für AK61../UK61..	•	•	1	UZ641D	2CPX031787R9999	49,90
	Designfolie für Stahlblechtüren	Für AK62../UK62..			10	UZ641DP10	2CPX031791R9999	472,00
		Für AK63../UK63..						
		Für AK64../UK64..						
		Für AK66../UK66..						
 Holzsteg	Holzsteg	Für AK61../UK61..	•	•	1	UZ642D	2CPX031788R9999	49,90
	Designfolie für Stahlblechtüren	Für AK62../UK62..			10	UZ642DP10	2CPX031792R9999	472,00
		Für AK63../UK63..						
		Für AK64../UK64..						
		Für AK66../UK66..						
 Wassertropfen	Wassertropfen	Für AK61../UK61..	•	•	1	UZ643D	2CPX031789R9999	49,90
	Designfolie für Stahlblechtüren	Für AK62../UK62..			10	UZ643DP10	2CPX031793R9999	472,00
		Für AK63../UK63..						
		Für AK64../UK64..						
		Für AK66../UK66..						



Stromkreisverteiler UK600

Projektvarianten

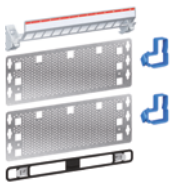
Artikel	AK600	UK600	Stück	Type	Artikelnummer	EUR
 UZB636	Mauerkasten mit Mauerkrallen					
	Für UK61..	-	●	1	UZB612 2CPX031113R9999	13,30
	Für UK62..	-	●	1	UZB624 2CPX031114R9999	17,75
	Für UK63..	-	●	1	UZB636 2CPX031115R9999	21,50
	Für UK64..	-	●	1	UZB648 2CPX031116R9999	25,70
Für UK66..	-	●	1	UZB660 2CPX031117R9999	33,50	
 UZS636B	Abdeckung, Geräteträger und N/PE Quick-Steckklemmen					
	Für UK61..	-	●	1	UZS612B 2CPX031139R9999	69,00
	Für UK62..	-	●	1	UZS624B 2CPX031140R9999	85,50
	Für UK63..	-	●	1	UZS636B 2CPX031141R9999	105,00
	Für UK64..	-	●	1	UZS648B 2CPX031142R9999	162,00
Für UK66..	-	●	1	UZS660B 2CPX031143R9999	196,00	
 UZS636N	Blendrahmen mit Tür, Abdeckung, Geräteträger und N/PE Quick-Steckklemmen					
	Für UK61..	-	●	1	UZS612N 2CPX031131R9999	117,00
	Für UK62..	-	●	1	UZS624N 2CPX031132R9999	154,00
	Für UK63..	-	●	1	UZS636N 2CPX031133R9999	180,00
	Für UK64..	-	●	1	UZS648N 2CPX031134R9999	259,00
Für UK66..	-	●	1	UZS660N 2CPX031135R9999	313,00	
 UZS636K	Blendrahmen mit Tür, Abdeckung, Geräteträger und Hutprofilschiene für Reihenklemmen					
	Für UK63..	-	●	1	UZS636K 2CPX031136R9999	140,00
	Für UK64..	-	●	1	UZS648K 2CPX031137R9999	213,00
Für UK66..	-	●	1	UZS660K 2CPX031138R9999	259,00	
 UZS636M	Multimedia-Ausbauset mit Patchpanel, Montageplatten, Hutschiene und Gerätehaltern					
	Für UK63..	-	●	1	UZS636M 2CPX077898R9999	154,00
	Für UK64..	-	●	1	UZS648M 2CPX077899R9999	182,00
Für UK66..	-	●	1	UZS660M 2CPX077900R9999	211,00	

01

02

03

04

05

06

07

08

09

10



11

12

13

Stromkreisverteiler UK600







Designwechselrahmen und Einsätze

Artikel	Passend zu ...	AK600	UK600	Stück	Type	Artikelnummer	EUR	
Designwechselrahmen								
	Aluminium gebürstet	Für UK62..	-	●	1	BL620D	2CPX031794R9999	199,00
	Edelstahloptik	Für UK63..	-	●	1	BL630D	2CPX031795R9999	243,00
	Ohne Einsatz	Für UK64..	-	●	1	BL640D	2CPX031796R9999	305,00
		Für UK66..	-	●	1	BL650D	2CPX031797R9999	382,00
BL630D								
Einsätze für den Designwechselrahmen								
	Bild-Einsatz	Für UK62..	-	●	1	UZD620	2CPX031762R9999	121,00
	Für eigene Bilder nach Wunsch	Für UK63..	-	●	1	UZD630	2CPX031768R9999	139,00
		Für UK64..	-	●	1	UZD640	2CPX031774R9999	144,00
		Für UK66..	-	●	1	UZD650	2CPX031780R9999	160,00
UZD630								
	Pinnwand-Einsatz	Für UK62..	-	●	1	UZD621	2CPX031763R9999	144,00
	Grauer Filz mit Pinnnadeln	Für UK63..	-	●	1	UZD631	2CPX031769R9999	146,00
		Für UK64..	-	●	1	UZD641	2CPX031775R9999	161,00
		Für UK66..	-	●	1	UZD651	2CPX031781R9999	176,00
UZD631								
	Spiegel-Einsatz	Für UK62..	-	●	1	UZD622	2CPX031764R9999	132,00
		Für UK63..	-	●	1	UZD632	2CPX031770R9999	139,00
		Für UK64..	-	●	1	UZD642	2CPX031776R9999	154,00
		Für UK66..	-	●	1	UZD652	2CPX031782R9999	167,00
UZD632								
	Edelstahloptik-Einsatz	Für UK62..	-	●	1	UZD623	2CPX031765R9999	134,00
		Für UK63..	-	●	1	UZD633	2CPX031771R9999	153,00
		Für UK64..	-	●	1	UZD643	2CPX031777R9999	170,00
		Für UK66..	-	●	1	UZD653	2CPX031783R9999	187,00
UZD633								
	LED-Panel-Einsatz	Für UK62..	-	●	1	UZD624	2CPX031766R9999	746,00
	Mit Backlight-Folie	Für UK63..	-	●	1	UZD634	2CPX031772R9999	912,00
	Spannungsversorgung	Für UK64..	-	●	1	UZD644	2CPX031778R9999	1053,00
	REG 12 V DC, 1,7 A separat bestellen*	Für UK66..	-	●	1	UZD654	2CPX031784R9999	1219,00
UZD634								
	Holzoptik-Einsatz	Für UK62..	-	●	1	UZD625	2CPX031767R9999	183,00
	Mit 5 Magnetpins	Für UK63..	-	●	1	UZD635	2CPX031773R9999	210,00
		Für UK64..	-	●	1	UZD645	2CPX031779R9999	237,00
		Für UK66..	-	●	1	UZD655	2CPX031785R9999	264,00
UZD635								

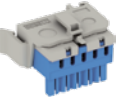
*Technische Daten siehe Technisches Handbuch

N/PE Quick-Steckklemmen

Zur Bestückung von AK600/UK600

Artikel		Anzahl Klemmen 1,5 – 4 mm ²	Anzahl Klemmen 2,5 – 25 mm ²	Außenmaße H x B x T in mm	Stück	Type	Artikelnummer	EUR
 ZK51B	N Quick-Steckklemmen Für Klemmenträger	5 x 1,5 – 4	0 x 25	23 x 32 x 21	1	ZK50B	2CPX062750R9999	5,15
		5 x 1,5 – 4	1 x 25	32 x 32 x 31	1	ZK51B	2CPX062751R9999	6,35
		8 x 1,5 – 4	2 x 25	32 x 49 x 31	1	ZK82B	2CPX062752R9999	8,15
		11 x 1,5 – 4	3 x 25	32 x 65 x 31	1	ZK113B	2CPX062753R9999	11,35
		14 x 1,5 – 4	4 x 25	32 x 82 x 31	1	ZK144B	2CPX062754R9999	14,60
		17 x 1,5 – 4	5 x 25	32 x 98 x 31	1	ZK175B	2CPX062755R9999	17,00
		20 x 1,5 – 4	6 x 25	32 x 115 x 31	1	ZK206B	2CPX062756R9999	19,00
		23 x 1,5 – 4	7 x 25	32 x 132 x 31	1	ZK237B	2CPX063163R9999	20,70
		26 x 1,5 – 4	8 x 25	32 x 149 x 31	1	ZK268B	2CPX063164R9999	22,90
 ZK50BT	N Quick-Steckklemme Mit Adapter ZK15 für die seitliche Montage im UK6... oder zum Aufrasten auf der Hutprofilschiene	5 x 1,5 – 4	0 x 25	28 x 39 x 25	1	ZK50BT	2CPX062745R9999	6,20
 ZK51G	PE Quick-Steckklemmen Für Klemmenträger	5 x 1,5 – 4	1 x 25	32 x 32 x 31	1	ZK51G	2CPX062757R9999	6,35
		8 x 1,5 – 4	2 x 25	32 x 49 x 31	1	ZK82G	2CPX062758R9999	8,15
		11 x 1,5 – 4	3 x 25	32 x 65 x 31	1	ZK113G	2CPX062759R9999	11,35
		14 x 1,5 – 4	4 x 25	32 x 82 x 31	1	ZK144G	2CPX062760R9999	14,60
		17 x 1,5 – 4	5 x 25	32 x 98 x 31	1	ZK175G	2CPX062761R9999	17,00
		20 x 1,5 – 4	6 x 25	32 x 115 x 31	1	ZK206G	2CPX062762R9999	19,00
		23 x 1,5 – 4	7 x 25	32 x 132 x 31	1	ZK237G	2CPX063165R9999	20,70
		26 x 1,5 – 4	8 x 25	32 x 149 x 31	1	ZK268G	2CPX063166R9999	22,90
 ZK10P10	Verbindungsbrücken Für Klemmenträger				10	ZK10P10	2CPX062763R9999	42,60
 ZK600	Quick-Steckträger für UK6... Nutzbare Breite für Klemmen 247 mm, 15 Einheiten				1	ZK600	2CPX063178R9999	10,55
 ZK21	Quick-Steckträger für AK6... Nutzbare Breite für Klemmen 263 mm, 16 Einheiten				1	ZK21	1SPE007715F0752	4,35
 UZB1	Schieber für die Leitungseinführung am Mauerkasten Mit integriertem Klemmenträger Oben und unten verwendbar, 1- bis 5-reihig Nutzbare Breite für Klemmen 277 mm, 17 Einheiten				1	UZB1	2CPX031407R9999	15,50
 ZK603	N/PE Quick-Steckklemmenset für UK... Mit Quick-Steckklemmen: ZK144B: N 4 x 25 + 14 x 4 mm ² ZK82B: N 2 x 25 + 8 x 4 mm ² ZK206G: PE 6 x 25 + 20 x 4 mm ²				1	ZK603	2CPX063177R9999	55,00

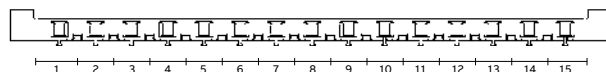

Quick-Steckträger Type ZK600 für UK600
Einheiten



Quick-Steckträger Type ZK21 für AK600
Einheiten

01
02
03
04
05
06
07
08
09
10
11
12
13

Mediaverteiler AK600

Basisvariante ohne Tür

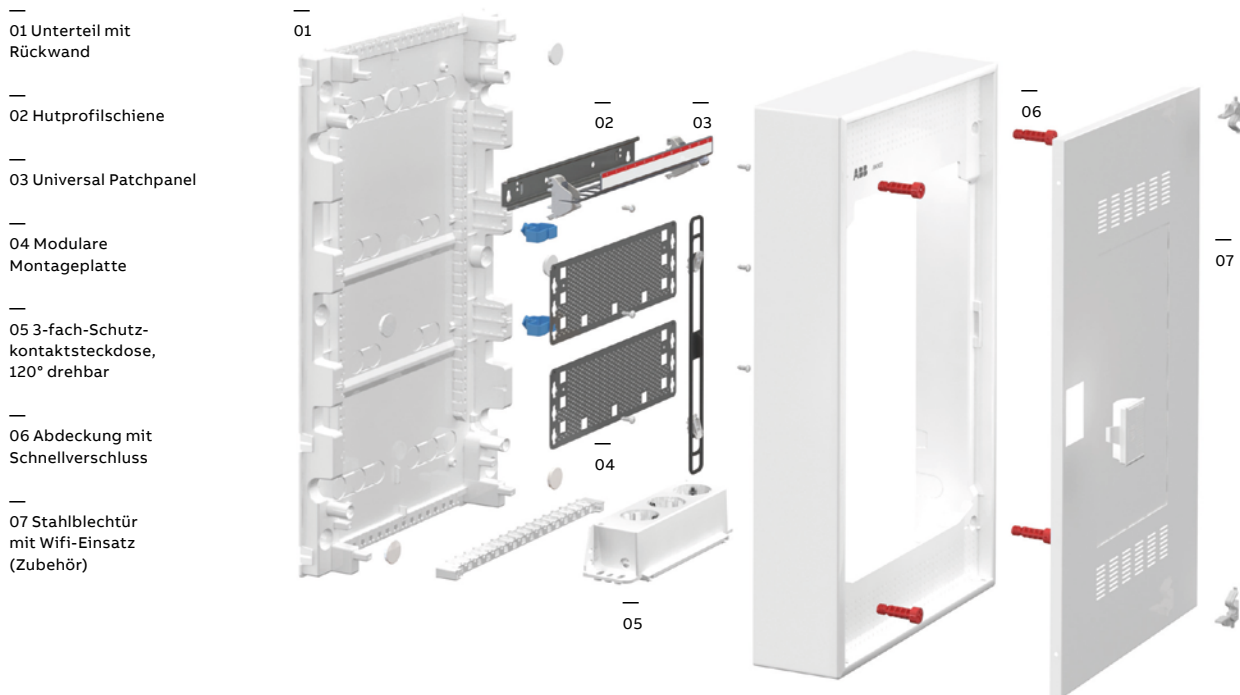

Aufputz-Mediaverteiler AK600, IP30

Stromkreisverteiler AK600 als Media-Ausführung

Stoßfestigkeitsgrad IK07

Lieferbar in 3- bis 5-reihiger Ausführung als Aufputzverteiler

Haubenverteiler

- Verwindungsstabiler, bruchfester, schwer entflammbarer, halogenarmer Kunststoff

- Mit Kabelabfang-/Zugentlastungsbefestigung

- Anreihbar

Mit herausnehmbarer Hutprofilschiene in der obersten Reihe

Isoliert aufgebautes Universal Patchpanel zur Aufnahme von 12 Keystone oder E-Dat-Module

Modulare Lochblech-Montageplatte zur Aufnahme von Geräten

Einfache und werkzeuglose Montage der Gerätehalter aus Gummi

3-fach-Schutzkontaktsteckdose, 120° drehbar zur Spannungsversorgung eingebauter Geräte



Drahthalter für fachgerechte Leitungsführung

Belüftete Stahlblechtüren und Stahlblechtür mit Kunststoffeinsatz weiß

für verbessertes Wifi-Signal im Zubehör erhältlich

Mediaverteiler AK600

Basisvariante ohne Tür

Artikel		H X B x T (mm)	Stück	Type	Artikelnummer	EUR
 AK636M	Aufputz-Mediaverteiler ohne Tür, 3-reihig Verteiler mit modularen Lochblech-Montageplatten und herausnehmbarer Hutschiene, Drahthalter zur Leitungsführung, Universal Patchpanel zur Aufnahme von Keystone- oder E-Dat-Modulen*, rastbare 3-fach-Schutzkontaktsteckdose, 120° drehbar mit EURO-Einsatz, Gerätehalter aus Gummi zur werkzeuglosen Montage	578 x 339 x 98	1	AK636M	2CPX031811R9999	312,00
	Aufputz-Mediaverteiler ohne Tür, 4-reihig Verteiler mit modularen Lochblech-Montageplatten und herausnehmbarer Hutschiene, Drahthalter zur Leitungsführung, Universal Patchpanel zur Aufnahme von Keystone- oder E-Dat-Modulen*, rastbare 3-fach-Schutzkontaktsteckdose, 120° drehbar mit EURO-Einsatz, Gerätehalter aus Gummi zur werkzeuglosen Montage	703 x 339 x 98	1	AK648M	2CPX031812R9999	334,00
 AK648M	Aufputz-Mediaverteiler ohne Tür, 5-reihig Verteiler mit modularen Lochblech-Montageplatten und herausnehmbarer Hutschiene, Drahthalter zur Leitungsführung, Universal Patchpanel zur Aufnahme von Keystone- oder E-Dat-Modulen*, rastbare 3-fach-Schutzkontaktsteckdose, 120° drehbar mit EURO-Einsatz, Gerätehalter aus Gummi zur werkzeuglosen Montage	828 x 339 x 98	1	AK660M	2CPX031813R9999	406,00
	 AK660M					

* Maße der Prägungen für Keystone- und E-Dat-Module siehe Seite 1/22 oder Technisches Handbuch

01

02

03

04

05

06

07

08

09

10

11

12

13

Mediaverteiler UK600

Mit oder ohne Blendrahmen und Tür



Unterputz-Mediaverteiler UK600, IP30

Stromkreisverteiler UK600 als Media-Ausführung

Stoßfestigkeitsgrad IK07

Lieferbar in 2- bis 5-reihiger Ausführung als Unterputzverteiler

Nachrüstbar mit Bausatz für Aufputz- und teilversenkte Montage

Nachrüstbar mit UZ91P4 zum Hohlwandeinbau

Mauerkasten:

- Verwindungsstabiler, bruchfester, schwer entflammbarer, halogenarmer Kunststoff
- Mit Kabelabfang-/Zugentlastungsbefestigung
- Mit herausnehmbaren Leitungseinführungsschiebern
- Anreihbar

Werkzeugloser Türanschlagwechsel

Verbindungskanal für horizontale und vertikale Anreihung

Mit herausnehmbarer Hutprofilschiene in der obersten Reihe

Isoliert aufgebautes Patchpanel zur Aufnahme von 12 Keystone-Modulen

Modulare Lochblech-Montageplatte zur Aufnahme von Geräten

Einfache und werkzeuglose Montage der Gerätehalter aus Gummi

3-fach-Schutzkontaktsteckdose, 120° drehbar zur Spannungsversorgung eingebauter Geräte





Drahthalter für fachgerechte Leitungsführung

Mit Blendrahmen und Stahlblechtüren, als Stahlblechtür mit Kunststoffeinsatz weiß für verbessertes Wifi-Signal oder als Basisvariante ohne Blendrahmen und Tür

*In Verbindung mit Hohlwandset UZ91P4 siehe Seite 1/10

Mediaverteiler UK600

Mit oder ohne Blendrahmen und Tür

Artikel		Maße	H X B x T (mm)	Stück	Type	Artikelnummer	EUR
 UK636MV	Unterputz-Mediaverteiler mit Blendrahmen und belüfteter Tür						
	Mauerkasten mit modularen Lochblech-Montageplatten und herausnehmbarer Hutschiene, Drahthalter zur Leitungsführung, Patchpanel zur Aufnahme von 12 Keystone-Modulen*, rastbare 3-fac h-Schutzkontaktsteckdose, 120° drehbar mit EURO-Einsatz, Gerätehalter aus Gummi zur werkzeuglosen Montage, Stahlblechtür belüftet	3-reihig Nische	605 x 367 x 95	1	UK636MV	2CPX031384R9999	389,00
		4-reihig Nische	730 x 367 x 95	1	UK648MV	2CPX031385R9999	417,00
5-reihig Nische	855 x 367 x 95	1	UK660MV	2CPX031386R9999	490,00		
 UK636MW	Unterputz-Mediaverteiler mit Blendrahmen und belüfteter Wifi-Tür						
	Mauerkasten mit modularen Lochblech-Montageplatten und herausnehmbarer Hutschiene, Drahthalter zur Leitungsführung, Patchpanel zur Aufnahme von 12 Keystone-Modulen*, rastbare 3-fach-Schutzkontaktsteckdose, 120° drehbar mit EURO-Einsatz, Gerätehalter aus Gummi zur werkzeuglosen Montage, Stahlblechtür belüftet mit Kunststoffeinsatz weiß, teiltransparent für verbessertes Wifi-Signal	3-reihig Nische	605 x 367 x 95	1	UK636MW	2CPX031387R9999	438,00
		4-reihig Nische	730 x 367 x 95	1	UK648MW	2CPX031388R9999	458,00
5-reihig Nische	855 x 367 x 95	1	UK660MW	2CPX031389R9999	531,00		
 UK648MVH	Unterputz-Mediaverteiler Homeway mit belüfteter Tür						
	Mauerkasten mit modularen Lochblech-Montageplatten, Drahthalter zur Leitungsführung, rastbare 3-fach-Schutzkontaktsteckdose, 120° drehbar mit EURO-Einsatz, Gerätehalter aus Gummi zur werkzeuglosen Montage, Stahlblechtür belüftet	4-reihig Nische	730 x 367 x 95	1	UK648MVH	2CPX031446R9999	417,00
		5-reihig Nische	855 x 367 x 95	1	UK660MVH	2CPX031447R9999	490,00
Wandausschnitt	703 x 340 x 88						
 UK648MWH	Unterputz-Mediaverteiler Homeway mit belüfteter Wifi-Tür						
	Mauerkasten mit modularen Lochblech-Montageplatten, Drahthalter zur Leitungsführung, Rastbare 3-fach-Schutzkontaktsteckdose, 120° drehbar mit EURO-Einsatz, Gerätehalter aus Gummi zur werkzeuglosen Montage, Stahlblechtür belüftet mit Kunststoffeinsatz weiß, teiltransparent für verbessertes Wifi-Signal	4-reihig Nische	730 x 367 x 95	1	UK648MWH	2CPX031448R9999	459,00
		5-reihig Nische	855 x 367 x 95	1	UK660MWH	2CPX031449R9999	531,00
Wandausschnitt	703 x 340 x 88						
 UK630MB	Unterputz-Mediaverteiler als Basis ohne Blendrahmen und Tür						
	Mauerkasten mit modularen Lochblech-Montageplatten und herausnehmbarer Hutschiene, Drahthalter zur Leitungsführung, Montagewinkel, Gerätehalter aus Gummi zur werkzeuglosen Montage	2-reihig Nische	480 x 367 x 95	1	UK624MB	2CPX031394R9999	145,00
		3-reihig Nische	605 x 367 x 95	1	UK636MB	2CPX031395R9999	154,00
	4-reihig Nische	730 x 367 x 95	1	UK648MB	2CPX031396R9999	179,00	
	5-reihig Nische	855 x 367 x 95	1	UK660MB	2CPX031397R9999	208,00	
Wandausschnitt	703 x 340 x 88						

* Maße der Prägungen für Keystone- und E-Dat-Module siehe Seite 1/22 oder Technisches Handbuch

Kombiverteiler UK600

Mit Blendrahmen und Tür



Unterputz-Kombiverteiler – UK600, IP30

I_n bis 63 A

Kombiverteiler als Kombination Stromkreis- und Mediaverteiler

Für Gebäudeinstallation nach DIN 18015

Stoßfestigkeitsgrad IK07

Lieferbar in 2- oder 3-reihiger Ausführung als Unterputzverteiler

Nachrüstbar mit Bausatz für Aufputz- und teilversenkte Montage

Nachrüstbar mit UZ91P4 zum Hohlwandeinbau

Mauerkasten:

- Verwindungsstabiler, bruchfester, schwer entflammbarer, halogenarmer Kunststoff
- Mit Kabelabfang-/Zugentlastungsbefestigung
- Mit herausnehmbaren Leitungseinführungsschiebern
- Anreihbar

Werkzeugloser Türanschlagwechsel

Verbindungskanal für horizontale und vertikale Anreihung

Mit N/PE Quick-Steckklemme

Abdeckung mit 90° Schnellverschlüssen, plombierbar

45 mm Geräteschlitz für 12 PLE, auf 14 PLE erweiterbar

Beschriftungssystem

Normgerechte Trennung der Spannungsebenen durch Schottwand mit Prägungen für Steckdose und Media-Module

Modulare Lochblech-Montageplatte zur Aufnahme von Geräten

Einfache und werkzeuglose Montage der Gerätehalter aus Gummi

"Click in"-Steckdose 90° drehbar zur Spannungsversorgung eingebauter Geräte

Drahthalter für fachgerechte Leitungsführung

Mit Blendrahmen und Stahlblechtür oder Stahlblechtür mit Kunststoffeinsatz weiß für verbessertes Wifi-Signal, mit Putzausgleich

* In Verbindung mit Hohlwandset UZ91P4 siehe Seite 1/10

Kombiverteiler UK600

Mit Blendrahmen und Tür

Artikel		Maße	H X B x T (mm)	Stück	Type	Artikelnummer	EUR
 UK662CV	Unterputz-Kombiverteiler mit Blendrahmen, belüfteter Tür und rastbarer Steckdose						
	Mauerkasten mit modularen Lochblech-Montageplatten und herausnehmbarem Geräteträger, Drathalter zur Leitungsführung, Schottwand zur Potentialtrennung, rastbare Steckdose 90° drehbar mit EURO-Einsatz, Gerätehalter aus Gummi zur werkzeuglosen Montage, Stahlblechtür belüftet	2-reihig*	Nische 855 x 367 x 95 Wandausschnitt 828 x 340 x 88	1	UK662CV	2CPX031398R9999	475,00
		3-reihig	Nische 855 x 367 x 95 Wandausschnitt 828 x 340 x 88	1	UK663CV	2CPX031399R9999	502,00
 UK662CW	Unterputz-Kombiverteiler mit Blendrahmen, belüfteter Wifi-Tür und rastbarer Steckdose						
	Mauerkasten mit modularen Lochblech-Montageplatten und herausnehmbarem Geräteträger, Drathalter zur Leitungsführung, Schottwand zur Potentialtrennung, rastbare Steckdose 90° drehbar mit EURO-Einsatz, Gerätehalter aus Gummi zur werkzeuglosen Montage, Stahlblechtür belüftet mit Kunststoffeffinsatz weiß, teiltransparent für verbessertes Wifi-Signal	2-reihig*	Nische 855 x 367 x 95 Wandausschnitt 828 x 340 x 88	1	UK662CW	2CPX031400R9999	517,00
		3-reihig	Nische 855 x 367 x 95 Wandausschnitt 828 x 340 x 88	1	UK663CW	2CPX031401R9999	542,00

* Türgriff nicht mittig, Türanschlag nur rechts möglich, Türanschlag links auf Anfrage

01

02

03

04

05

06

07

08

09

10







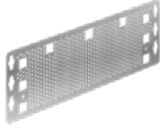

11

12

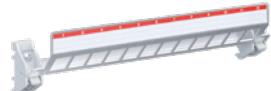
13

Mediaverteiler AK600/UK600









Ersatzteile und Zubehör

Artikel		AK600	UK600	Stück	Type	Artikelnummer	EUR
 UZM61M	Lochblech-Montageplatte Für Mediaverteiler	•	•	1	UZM61M	2CPX031421R9999	29,20
 ZX340	Gerätehalter Mit zwei Clips zur Montage auf z. B. UZM61M Material: Gummi	•	•	1	ZX340	2CPX031422R9999	23,00
 ZEP12	Universal Patchpanel inkl. Halter* Leer für Kommunikationsmodule, das Panel kann für Keystone- und E-DAT-Module genutzt werden	•	•	1	ZEP12	2CPX054072R9999	62,00
 ZE336	Patchpanel Leer für Kommunikationsmodule, z. B. RJ45-Buchse, KOAX-Modul usw. Zur direkten oder isolierten Montage an der EDF-Schiene, Hutschiene oder auf der Montageplatte	•	•	1	ZE336	2CPX031424R9999	62,00
 ZE335	Patchpanel 12-fach	•	•	1	ZE336	2CPX031424R9999	62,00
	Patchpanel 6-fach	•	•	1	ZE335	2CPX031423R9999	34,50
 ZE338	Halter für Patchpanel			1	ZE338	2CPX031426R9999	22,20
 ZE224	1-fach-Steckdose Einrastbar, 90° drehbar mit Berührungsschutz und Zugentlastung, zur Montage in Schottwand UZB3 mit EURO-Einsatz	-	•	1	ZE224	2CPX031427R9999	31,00
 ZE227	3-fach-Steckdose 230 V Wechselspannung, 120° drehbar mit EURO-Einsatz Einrastbar am Leitungseinführungsschieber, schraubbar auf Montageplatte oder einrastbar auf Hutschiene	•	•	1	ZE227	2CPX061211R9999	119,00
 UZB3	Schottwand Zur normengerechten Potential- trennung mit Klemmenaufnahme mit zwei Prägungen zur Installation der Steckdose ZE224, 5 Prägungen zur Montage von Keystone-Modulen	-	•	1	UZB3	2CPX031409R9999	27,90

* Maße der Prägungen für Keystone-Module siehe Seite 1/22 oder Technisches Handbuch

Mediaverteiler AK600/UK600

Ersatzteile und Zubehör

Artikel		AK600	UK600	Stück	Type	Artikelnummer	EUR
 UZED1	Drahthalter Für die Leitungsführung, zum Einstecken in die Lochblech-Montageplatte	•	•	10	UZED1P10	2CPX031420R9999	15,50
 ZX287P10	Schrauben Für Bohrungen der Lochblech-Montageplatte 3,9 mm x 13 mm	•	•	10	ZX287P10	2CPX061180R9999	3,40
 ZE311	Keystone-Module Zum Einbau in Patchpanel RJ45-Module						
 ZE312							
	Kunststoff	•	•	1	ZE311	2CPX038612R9999	21,50
	Metall	•	•	1	ZE312	2CPX038613R9999	27,80
 ZE316	KOAX-Modul F-Buchse/F-Buchse						
 ZE317							
	KOAX-Modul F-Buchse/EC-Buchse	•	•	1	ZE316	2CPX039246R9999	36,70
	KOAX-Modul F-Buchse/IEC-Stecker	•	•	1	ZE317	2CPX039247R9999	36,90
 ZE318	LC-Modul Duplex-Buchse/Duplex-Buchse Für Multimode Faser Phosphorbronze Hülse						
 ZE319							
	LC-Modul Duplex-Buchse/Duplex-Buchse Für Multimode Faser Phosphorbronze Hülse	•	•	1	ZE318	2CPX039248R9999	36,90
	LC-Modul Duplex-Buchse/Duplex-Buchse Für Multimode Faser Phosphorbronze Hülse	•	•	1	ZE319	2CPX039249R9999	34,90
 ZB122	Isolierschlauch Für Kommunikationsleitung 1500 mm	•	•	1	ZB122	2CPX071112R9999	9,70

Maße der Prägungen für Keystone- und E-DAT-Module

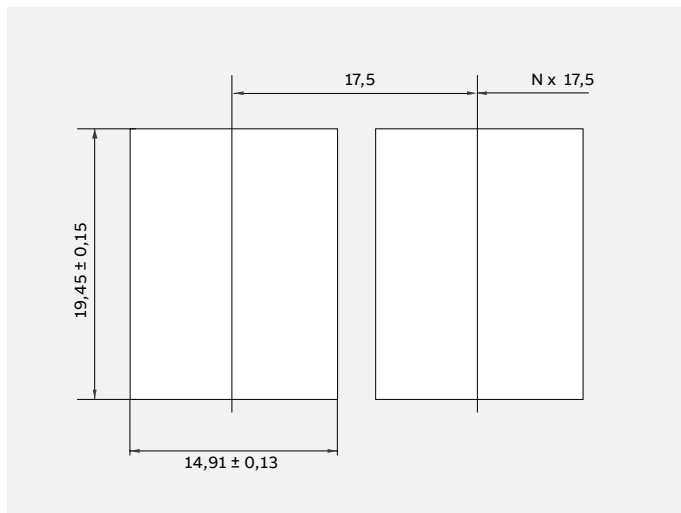

Maße Aussparungen Keystone-Module

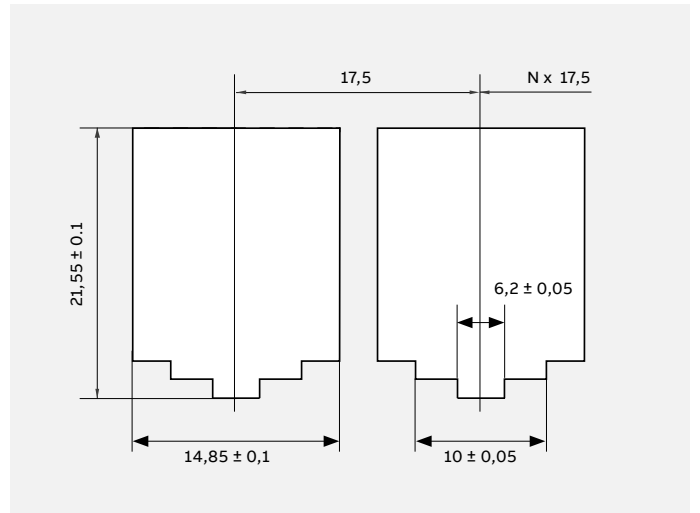





Maße Aussparungen E-DAT-Module

01
02
03
04
05
06
07
08
09
10
11
12
13

Mediaverteiler AK600/UK600

Türen und Blendrahmen mit Tür

Artikel	AK600	UK600	Stück	Type	Artikelnummer	EUR
Türen für AK600 und UK600						
 AZT620V	Tür mit Lüftungsöffnungen					
	Farbe: Weiß RAL 9016, Stahlblech pulverbeschichtet					
	● AK62..	● UK62..	1	AZT620V	2CPX031154R9999	37,00
	● AK63..	● UK63..	1	AZT630V	2CPX031155R9999	41,10
● AK64..	● UK64..	1	AZT640V	2CPX031156R9999	52,00	
● AK66..	● UK66..	1	AZT650V	2CPX031157R9999	66,50	
 AZT620W	Wifi-Tür mit Lüftungsöffnungen					
	Farbe: Weiß RAL 9016, Stahlblech pulverbeschichtet, mit Kunststoffeinsatz weiß teiltransparent für verbessertes Wifi-Signal					
	● AK62..	● UK62..	1	AZT620W	2CPX031158R9999	64,50
	● AK63..	● UK63..	1	AZT630W	2CPX031159R9999	81,50
● AK64..	● UK64..	1	AZT640W	2CPX031160R9999	89,00	
● AK66..	● UK66..	1	AZT650W	2CPX031161R9999	103,00	
Blendrahmen mit Tür für UK600						
 BL620V	Blendrahmen mit Tür und Lüftungsöffnungen					
	Farbe: Weiß RAL 9016, Stahlblech pulverbeschichtet					
	-	● UK62..	1	BL620V	2CPX031091R9999	62,00
	-	● UK63..	1	BL630V	2CPX031092R9999	73,00
	-	● UK64..	1	BL640V	2CPX031093R9999	96,50
-	● UK66..	1	BL650V	2CPX031094R9999	119,00	
-	● UK662CV*	1	BL652V	2CPX031099R9999	119,00	
 BL620W	Blendrahmen mit Wifi-Tür und Lüftungsöffnungen					
	Farbe: Weiß RAL 9016, Stahlblech pulverbeschichtet, mit Kunststoffeinsatz weiß teiltransparent für verbessertes Wifi-Signal					
	-	● UK62..	1	BL620W	2CPX031095R9999	101,00
	-	● UK63..	1	BL630W	2CPX031096R9999	121,00
	-	● UK64..	1	BL640W	2CPX031097R9999	137,00
-	● UK66..	1	BL650W	2CPX031098R9999	160,00	
-	● UK662CW*	1	BL652W	2CPX031100R9999	160,00	

* Türgriff nicht mittig, Türanschlag nur rechts möglich, Türanschlag links auf Anfrage

Stromkreisverteiler Mistral 41W

Kleinstverteiler Aufputz



Aufputz-Kleinstverteiler, IP40

Stromkreisverteiler DIN EN 60670-24 (VDE 0606-24)



Farbe: Weiß, RAL 9016



Material: Thermoplast

Aufputz-Haubenverteiler mit Rückwand

Stromkreisverteiler Mistral 41W

Kleinstverteiler Aufputz und N/PE Quick-Steckklemmen zur Bestückung

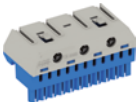
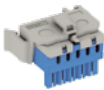
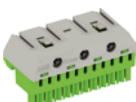
Artikel	H x B x T in mm	PLE	Stück	Type	Artikelnummer	EUR
Aufputz-Kleinstverteiler Mistral 41W, IP40 						
 M41W104N1	Nischenmaße ohne Klemmen, ohne die Möglichkeit der Montage von N/PE Klemmen*	223 x 100 x 96	4	1	M41W104N1 1SLM004100S3301	22,70
 M41W108N1	Nischenmaße ohne Klemmen, vorbereitet für die Montage von N/PE Klemmen	262 x 207 x 120	8	1	M41W108N1 1SLM004100S3302	45,10

Artikel	Anzahl Klemmen 1,5 - 4 mm ²	Anzahl Klemmen 2,5 - 25 mm ²	Außenmaße H x B x T in mm	Stück	Type	Artikelnummer	EUR
 ZK113B	N Quick-Steckklemmen Für Quick-Steckträger		23 x 32 x 21	1	ZK50B	2CPX062750R9999	5,15
	5	0	32 x 32 x 31	1	ZK51B	2CPX062751R9999	6,35
	8	2	32 x 49 x 31	1	ZK82B	2CPX062752R9999	8,15
 ZK50BT	N Quick-Steckklemme mit Adapter ZK15 Für die seitliche Montage im UK600, Mistral 41W oder zum Aufrasten auf der Hutprofilschiene		28 x 39 x 25	1	ZK50BT	2CPX062745R9999	6,20
 ZK113G	PE Quick-Steckklemmen Für Quick-Steckträger		32 x 32 x 31	1	ZK51G	2CPX062757R9999	6,35
	5	1	32 x 49 x 31	1	ZK82G	2CPX062758R9999	8,15
 ZK10P10	Verbindungsbrücken Für Quick-Steckklemmen			10	ZK10P10	2CPX062763R9999	42,60

> Technische Daten Mistral 41W siehe Technisches Handbuch

Stromkreisverteiler Mistral 65

Feuchtraumverteiler Aufputz mit transparenter Tür IP65 

- 01 Aufputzgehäuse
- 02 Frontrahmen
- 03 Geräteträger
- 04 Hutprofilschiene
- 05 Außenbefestigungslaschen
- 06 Abdeckung für Berührungsschutz
- 07 Quick-Steckträger
- 08 N/PE Quick-Steckklemmen
- 09 Verschlussstreifen
- 10 Abdeckung
- 11 Blindeinsatz
(optional Sicherheitsschloss)
- 12 Transparente Tür

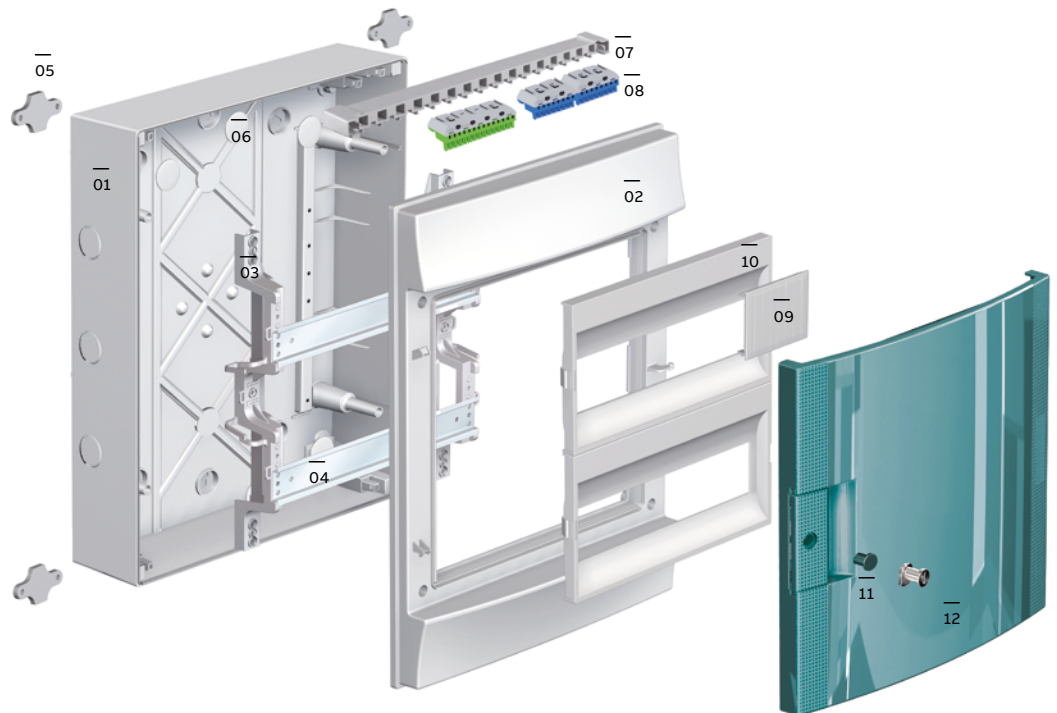

Aufputz-Stromkreisverteiler, IP65

Stromkreisverteiler DIN EN 60670-24 (VDE 0606-24)

Material Thermoplast, RAL 7035

Stoßfestigkeitsgrad IK09

Großer Verdrahtungsraum

Herausnehmbarer Geräteträger

Mit eingebauten N/PE-Quick-Steckklemmen

Transparenter Tür im Lieferumfang enthalten

Leitungseinführung über leicht ausbrechbare metrische Vorprägungen
oben, unten und seitlich

Außenbefestigungslaschen im Lieferumfang enthalten



Stromkreisverteiler Mistral 65

Feuchtraumverteiler Aufputz mit transparenter Tür IP65 

Artikel	Artikel	H x B x T in mm	PLE	Stück	Type	Artikelnummer	EUR
 M65W104TN1	1-reihig Ohne N/PE Quick-Steckklemmen!	202 x 152 x 117	4	1	M65W104TN1	1SLM006500S1210	57,00
 M65W108TN1	1-reihig Mit eingebauten N/PE Quick-Steckklemmen: Quick-Steckträger: ZK20 Quick-Steckklemmen: ZK82B, ZK82G	250 x 232 x 155	8	1	M65W108TN1	1SLM006500S1211	76,50
 M65W112TN2	1-reihig Mit eingebauten N/PE Quick-Steckklemmen: Quick-Steckträger: ZK21 Quick-Steckklemmen: ZK82B, ZK51B, ZK113G	250 x 320 x 155	12	1	M65W112TN2	1SLM006500S1212	102,00
 M65W224TN3	2-reihig Mit eingebauten N/PE Quick-Steckklemmen: Quick-Steckträger: ZK21 Quick-Steckklemmen: 2 x ZK82B, ZK50B, ZK144G	435 x 320 x 155	24 (2 x12)	1	M65W224TN3	1SLM006500S1214	179,00
 M65W336TN3	3-reihig Mit eingebauten N/PE Quick-Steckklemmen: Quick-Steckträger: ZK21 Quick-Steckklemmen: 2 x ZK113B, ZK50B, ZK175G	600 x 320 x 155	36 (3 x12)	1	M65W336TN3	1SLM006500S1216	224,00
 M65W448TN3	4-reihig Mit eingebauten N/PE Quick-Steckklemmen: Quick-Steckträger: ZK21 Quick-Steckklemmen: ZK82B, ZK144B, ZK50B, ZK206G	735 x 320 x 155	48 (4 x12)	1	M65W448TN3	1SLM006500S1217	276,00

Stromkreisverteiler Mistral 65

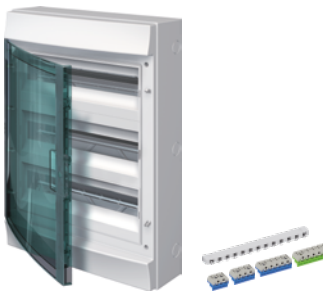





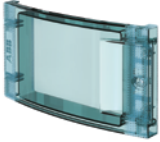

Feuchtraumverteiler Aufputz mit transparenter Tür IP65 

Artikel		H x B x T in mm	PLE	Stück	Type	Artikelnummer	EUR
 M65W236TN3	2-reihig Mit eingebauten N/PE Quick-Steckklemmen: Quick-Steckträger: ZK22 Quick-Steckklemmen: ZK113B, ZK113G, ZK50B, ZK175G	435 x 430 x 155	36 (2 x 18)	1	M65W236TN3	1SLM006500S1215	212,00
 M65W354TN3	3-reihig Mit eingebauten N/PE Quick-Steckklemmen: Quick-Steckträger: ZK22 Quick-Steckklemmen: ZK82B, ZK113B, ZK175B, ZK206G	600 x 430 x 155	54 (3 x 18)	1	M65W354TN3	1SLM006500S1218	284,00
 M65W472TN4	4-reihig Mit eingebauten N/PE Quick-Steckklemmen: Quick-Steckträger: ZK22 Quick-Steckklemmen: ZK82B, ZK114B, 2 x ZK206B Quick-Steckträger: ZK22 Quick-Steckklemmen: 2 x ZK206G	735 x 430 x 155	72 (4 x 18)	1	M65W472TN4	1SLM006500S1219	432,00

> Technische Daten Mistral 65 siehe Technisches Handbuch

Stromkreisverteiler Mistral 65

Ersatzteile und Zubehör

Artikel		passend zu ...	Stück	Type	Artikelnummer	EUR
 M65TT112	Transparente Türen					
	4 PLE	M65W104...	1	M65TT104	1SLM006500S1901	31,80
	8 PLE	M65W108...	1	M65TT108	1SLM006500S1903	39,50
	12 PLE	M65W112...	1	M65TT112	1SLM006500S1905	55,00
	24 PLE/48 PLE	M65W224... /M65W448...	1	M65TT224	1SLM006500S1909	76,50
	36 PLE/72 PLE	M65W236... /M65W472...	1	M65TT236	1SLM006500S1913	162,00
	36 PLE	M65W336...	1	M65TT336	1SLM006500S1911	162,00
	54 PLE	M65W354...	1	M65TT354	1SLM006500S1915	194,00
 MZAG12	Abdeckungen geschlossen					
	12 PLE mitte (3 Reihen)		1	1SLM006500A1945	1SL1945A00	23,40
	12 PLE oben/unten		1	1SLM006500A1946	1SL1946A00	23,40
	18 PLE mitte (3 Reihen)		1	1SLM006500A1947	1SL1947A00	26,20
	18 PLE oben/unten		1	1SLM006500A1948	1SL1948A00	26,20
 MZM212	Montageplatte M65					
	12 PLE		1	1SLM006500A1920	1SL1920A00	33,20
	2 x 12 PLE		1	1SLM006500A1921	1SL1921A00	66,00
	18 PLE		1	1SLM006500A1922	1SL1922A00	50,00
	2 x 18 PLE		1	1SLM006500A1923	1SL1923A00	97,00
 MZB65P4	Außenbefestigungsglaschen					
	4 Stück		4	1SLM006500A1923	1SL1923A00	97,00
 ZA1P5	Verschlussstreifen,					
	5 Stück Für 12 Platzeinheiten Farbe: RAL 7035		5	ZA1P5	2CPX062384R9999	14,25
 MZS65	Sicherheitsschloss					
	Mit zwei Schlüsseln		1	1SLM006500A1931	1SL1931A00	23,30
 MZKT16P10	Kabeltüllen					
	Ø M16		10	1SLM006500A1935	1SL1935A00	5,15
	Ø M20		10	1SLM006500A1936	1SL1936A00	5,55
	Ø M25		10	1SLM006500A1937	1SL1937A00	7,80
	Ø M32		5	1SLM006500A1938	1SL1938A00	6,65
 MZRB65	Rangierblende					
	H x B x T 80 x 310 x 98 mm		1	1SLM006500A1942	1SL1942A00	5,85
 MZV285	Verbindungsstück					
	Zur Anreihung Ø 28,5 mm		1	1SLM006500A1949	1SL1949A00	8,05

01

02

03

04

05

06

07

08

09

10



11

12

13

N/PE Quick-Steckklemmen

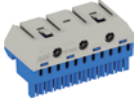
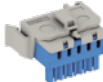
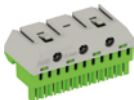
Zur Bestückung des Mistral 65

Artikel		Anzahl Klemmen 1,5 - 4 mm ²	Anzahl Klemmen 2,5 - 25 mm ²	Außenmaße H x B x T in mm	Stück	Type	Artikelnummer	EUR
 ZK113B	N Quick-Steckklemmen Für Quick-Steckträger	5 x 1,5 - 4	0 x 25	23 x 32 x 21	1	ZK50B	2CPX062750R9999	5,15
		5 x 1,5 - 4	1 x 25	32 x 32 x 31	1	ZK51B	2CPX062751R9999	6,35
		8 x 1,5 - 4	2 x 25	32 x 49 x 31	1	ZK82B	2CPX062752R9999	8,15
		11 x 1,5 - 4	3 x 25	32 x 65 x 31	1	ZK113B	2CPX062753R9999	11,35
		14 x 1,5 - 4	4 x 25	32 x 82 x 31	1	ZK144B	2CPX062754R9999	14,60
		17 x 1,5 - 4	5 x 25	32 x 98 x 31	1	ZK175B	2CPX062755R9999	17,00
		20 x 1,5 - 4	6 x 25	32 x 115 x 31	1	ZK206B	2CPX062756R9999	19,00
		23 x 1,5 - 4	7 x 25	32 x 132 x 31	1	ZK237B	2CPX063163R9999	20,70
	26 x 1,5 - 4	8 x 25	32 x 149 x 31	1	ZK268B	2CPX063164R9999	22,90	
 ZK50BT	N Quick-Steckklemme mit Adapter ZK15 Zum Aufrasten auf der Hutprofilschiene	5 x 1,5 - 4	0 x 25	28 x 39 x 25	1	ZK50BT	2CPX062745R9999	6,20
 ZK113G	PE Quick-Steckklemmen Für Quick-Steckträger	5 x 1,5 - 4	1 x 25	32 x 32 x 31	1	ZK51G	2CPX062757R9999	6,35
		8 x 1,5 - 4	2 x 25	32 x 49 x 31	1	ZK82G	2CPX062758R9999	8,15
		11 x 1,5 - 4	3 x 25	32 x 65 x 31	1	ZK113G	2CPX062759R9999	11,35
		14 x 1,5 - 4	4 x 25	32 x 82 x 31	1	ZK144G	2CPX062760R9999	14,60
		17 x 1,5 - 4	5 x 25	32 x 98 x 31	1	ZK175G	2CPX062761R9999	17,00
		20 x 1,5 - 4	6 x 25	32 x 115 x 31	1	ZK206G	2CPX062762R9999	19,00
		23 x 1,5 - 4	7 x 25	32 x 132 x 31	1	ZK237G	2CPX063165R9999	20,70
	26 x 1,5 - 4	8 x 25	32 x 149 x 31	1	ZK268G	2CPX063166R9999	22,90	
 ZK10P10	Verbindungsbrücken, 10 Stück Für Quick-Steckklemmen				10	ZK10P10	2CPX062763R9999	42,60
 ZK21	Quick-Steckträger							
	Für 8 PLE, 11 Einheiten				1	ZK20	1SPE007715F0751	5,40
	Für 12 PLE, 16 Einheiten				1	ZK21	1SPE007715F0752	4,35
	Für 18 PLE, 22 Einheiten				1	ZK22	1SPE007715F0753	5,95

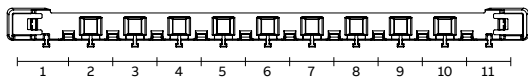

Quick-Steckträger Type ZK20

Einheiten

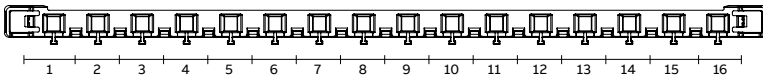

Quick-Steckträger Type ZK21

Einheiten

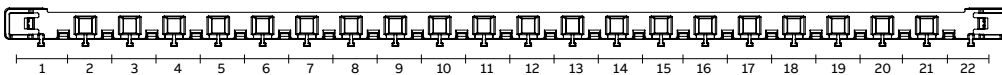

Quick-Steckträger Type ZK22

Einheiten

—
02

ComfortLine Compact Kleinverteiler

ComfortLine Compact Kleinverteiler

Inhalt

ComfortLine Compact CA Kleinverteiler für Aufputzmontage

Mit Verteilerfeldern und Tür aus Stahlblech	2/3
Mit Verteilerfeldern und Mediafeld	2/7
Leerschränke mit Tür	2/9
Leerschränke ohne Tür	2/11

ComfortLine Compact CU Kleinverteiler für Unterputz- und Hohlwandmontage

Mit Verteilerfeldern, Blendrahmen und Türen aus Stahlblech	2/13
Mediaverteiler mit Blendrahmen und verschiedenen Türvarianten	2/17
Leerschränke mit Blendrahmen und Türen aus Stahlblech	2/19
Leerschränke mit Blendrahmen ohne Tür	2/21
Mit Verteilerfeldern, Blendrahmen und Designwechselrahmen	2/23

Einbaufelder und EDF-Montagegerüst für ComfortLine Compact Kleinverteiler CA und CU

Mediafelder und Kombifelder mit Lochblechmontageplatten	2/25
CombiLine N Module für Reiheneinbaugeräte auf EDF-Montagegerüst	2/26
CombiLine N Module für Berührungsschutz und Montageplatten	2/27
CombiLine N Module für Reihenklemmen und Sammelschienenensystem 60 mm	2/28
CombiLine N Module für Leistungsschalter Tmax bestückt und unbestückt	2/29
EDF-Montagegerüstteile, vertikale Profilschienen	2/30

Zubehör für ComfortLine Compact Kleinverteiler CA und CU

Türen aus Stahlblech und transparente Türen	2/31
Türen aus Stahlblech mit Lüftungsöffnungen und WiFi-Türen mit Kunststoffeinsatz	2/32
Zubehör für Türen	2/33
Zubehör für Mediaverteiler	2/35
N/PE Quick-Steckklemmen	2/37
Allgemeines Zubehör	2/39
Rangierblenden	2/42



Hier finden Sie die Kleinverteiler auf unserer Website.

01

02

03

04

05

06

07

08

09

10

11

12

13

ComfortLine Compact CA Kleinverteiler für Aufputzmontage

Mit Verteilerfeldern und Tür aus Stahlblech



CA25K

Technische Daten





Normen/Bestimmungen	DIN EN 61439-1/-3 (VDE 0660-600-1/-3)
Schutzklasse	II, schutzisoliert I, geerdet in Verbindung mit Erdungsset (Zubehör)
Schutzart	IP44
Stoßfestigkeitsgrad	IK07
Bemessungsstrom	I_{nA} bis 125 A

Produktmerkmale

Gehäuse und Türen	Aus Stahlblech, Farbe Weiß RAL 9016, pulverbeschichtet Mit Tiefenniveaueausgleich Pro Feldbreite ein Membranflansch oben eingebaut Türöffnungswinkel 120 Grad Ab 3-feldbreiten Schränken mit Doppeltüren Türen mit Stangenverschluss Kunststoffabdeckungen mit Schnellverschluss Mit Kabelabfang-/Zugentlastungsbefestigung
Ausbauvarianten	Reihenabstand 125 mm/150 mm Felder für Reiheneinbaugeräte mit N/PE Quick-Steckklemmen (pro Feldbreite 1 x ZK221) Felder mit Montageplatten mit N/PE Quick-Steckklemmen (pro Feldbreite 1 x ZK221) Felder für Reihenklemmen mit Hutschienen schutzisoliert montiert (ohne N/PE Quick-Steckklemmen)
Lieferformen	Gehäuse mit Tür Beschriftungssystem ist im Lieferumfang enthalten
Zubehör	Rangierblenden Schlossaustauschteile

ComfortLine Compact CA Kleinverteiler für Aufputzmontage

Mit Verteilerfeldern und Tür aus Stahlblech





Artikel	FB	RE	PLE	Außenmaße H x B x T in mm	Stück	Type	Artikelnummer	EUR
Für Reiheneinbaugeräte mit N/PE Quick-Steckklemmen, Reihenabstand 125 mm								
 CA13V	1	3	36	500 x 300 x 160	1	CA13V	2CPX052180R9999	465,00
		4	48	650 x 300 x 160	1	CA14V	2CPX052181R9999	497,00
		5	60	800 x 300 x 160	1	CA15V	2CPX052182R9999	517,00
		6	72	950 x 300 x 160	1	CA16V	2CPX052183R9999	670,00
 CA24V	2	3	72	500 x 550 x 160	1	CA23V	2CPX052184R9999	720,00
		4	96	650 x 550 x 160	1	CA24V	2CPX052185R9999	730,00
		5	120	800 x 550 x 160	1	CA25V	2CPX052186R9999	897,00
		6	144	950 x 550 x 160	1	CA26V	2CPX052187R9999	985,00
		7	168	1100 x 550 x 160	1	CA27V	2CPX052188R9999	1095,00
		8	192	1250 x 550 x 160	1	CA28V	2CPX052189R9999	1211,00
 CA35V	3 (2/1)	4	144	650 x 800 x 160	1	CA34V	2CPX052190R9999	1183,00
		5	180	800 x 800 x 160	1	CA35V	2CPX052191R9999	1220,00
		6	216	950 x 800 x 160	1	CA36V	2CPX052192R9999	1411,00
		7	252	1100 x 800 x 160	1	CA37V	2CPX052193R9999	1602,00
		8	288	1250 x 800 x 160	1	CA38V	2CPX052194R9999	1823,00
 CA45V	4 (2/2)	5	240	800 x 1050 x 160	1	CA45V	2CPX052195R9999	1590,00

> Zubehör Rangierblenden siehe Seite 2/42

01
02
03
04
05
06
07
08
09
10
11
12
13

ComfortLine Compact CA Kleinverteiler für Aufputzmontage





Mit Verteilerfeldern und Tür aus Stahlblech

Artikel	FB	RE	PLE	Außenmaße H x B x T in mm	Stück	Type	Artikelnummer	EUR
Für Reiheneinbaugeräte mit N/PE Quick-Steckklemmen, Reihenabstand 150 mm								
 CA14R	1	3	36	650 x 300 x 160	1	CA14R	2CPX052229R9999	508,00
		4	48	800 x 300 x 160	1	CA15R	2CPX052230R9999	521,00
		5	60	950 x 300 x 160	1	CA16R	2CPX052231R9999	702,00
		6	72	1100 x 300 x 160	1	CA17R	2CPX052232R9999	843,00
		7	84	1250 x 300 x 160	1	CA18R	2CPX052233R9999	1010,00
 CA23R	2	2	48	500 x 550 x 160	1	CA23R	2CPX052234R9999	771,00
		3	72	650 x 550 x 160	1	CA24R	2CPX052235R9999	790,00
		4	96	800 x 550 x 160	1	CA25R	2CPX052236R9999	952,00
		5	120	950 x 550 x 160	1	CA26R	2CPX052237R9999	1046,00
		6	144	1100 x 550 x 160	1	CA27R	2CPX052238R9999	1155,00
		7	168	1250 x 550 x 160	1	CA28R	2CPX052239R9999	1270,00
		 CA34R	3 (2/1)	3	108	650 x 800 x 160	1	CA34R
4	144			800 x 800 x 160	1	CA35R	2CPX052241R9999	1262,00
5	180			950 x 800 x 160	1	CA36R	2CPX052242R9999	1469,00
6	216			1100 x 800 x 160	1	CA37R	2CPX052243R9999	1755,00
7	252			1250 x 800 x 160	1	CA38R	2CPX052244R9999	2090,00
 CA45R	4 (2/2)	4	192	800 x 1050 x 160	1	CA45R	2CPX052245R9999	1534,00

> Zubehör Rangierblenden siehe Seite 2/42

ComfortLine Compact CA Kleinverteiler für Aufputzmontage

Mit Verteilerfeldern und Tür aus Stahlblech

Artikel	FB	RE	RK/REG	PLE	Außenmaße H x B x T in mm	Stück	Type	Artikelnummer	EUR
Für Reiheneinbaugeräte (REG) und Reihenklemmen (RK), Reihenabstand 125 mm									
	2	5	2/3	72	800 x 550 x 160	1	CA25K	2CPX052290R9999	898,00
		6	2/4	96	950 x 550 x 160	1	CA26K	2CPX052291R9999	998,00
		7	2/5	120	1100 x 550 x 160	1	CA27K2	2CPX052564R9999	1086,00
		7	3/4	96	1100 x 550 x 160	1	CA27K	2CPX052292R9999	1086,00
		8	3/5	120	1250 x 550 x 160	1	CA28K	2CPX052293R9999	1182,00
CA25K									
	3 (2/1)	5	2/3	108	800 x 800 x 160	1	CA35K	2CPX052294R9999	1146,00
		6	2/4	144	950 x 800 x 160	1	CA36K	2CPX052295R9999	1382,00
		7	2/5	180	1100 x 800 x 160	1	CA37K2	2CPX052565R9999	1575,00
		7	3/4	144	1100 x 800 x 160	1	CA37K	2CPX052296R9999	1575,00
		8	3/5	180	1250 x 800 x 160	1	CA38K	2CPX052297R9999	1811,00
CA35K									
	4 (2/2)	5	2/3	144	800 x 1050 x 160	1	CA45K	2CPX052298R9999	1558,00
		6	2/4	192	950 x 1050 x 160	1	CA46K	2CPX052299R9999	1681,00
		7	2/5	240	1100 x 1050 x 160	1	CA47K2	2CPX052561R9999	1767,00
CA46K									
Für Reiheneinbaugeräte, mit N/PE Quick-Steckklemmen und Montageplatte, Reihenabstand 125 mm									
	2 (1/1)	4		48	650 x 550 x 160	1	CA24VP	2CPX052300R9999	745,00
CA24VP									
	3 (2/1)	5		120	800 x 800 x 160	1	CA35VP	2CPX052301R9999	1190,00
CA35VP									

> Zubehör Rangierblenden siehe Seite 2/42

01

02

03

04

05

06

07

08

09

10

11

12

13

ComfortLine Compact CA Kleinverteiler für Aufputzmontage

Mit Verteilerfeldern und Mediafeld



CA24VM

Technische Daten



Normen/Bestimmungen	DIN EN 61439-1/-3 (VDE 0660-600-1/-3)
Schutzklasse	II, schutzisoliert I, geerdet in Verbindung mit Erdungsset (Zubehör)
Schutzart	Mit Stahlblechtür IP44 Mit Stahlblechtür belüftet IP30 Mit Stahlblechtür belüftet und Kunststoffeinsatz IP30
Stoßfestigkeitsgrad	IK07
Bemessungsstrom	I_{nA} bis 125 A

Produktmerkmale

Gehäuse und Türen	Aus Stahlblech, Farbe Weiß RAL 9016, pulverbeschichtet Mit Tiefenniveaueausgleich Pro Feldbreite ein Membranflansch oben eingebaut Türöffnungswinkel 120 Grad Ab 3-feldbreiten Schränken mit Doppeltüren Türen mit Stangenverschluss Kunststoffabdeckungen über Verteilerfelder Mit Kabelabfang-/Zugentlastungsbefestigung
Ausbauvarianten	Reihenabstand 125 mm Felder für Reiheneinbaugeräte mit N/PE Quick-Steckklemmen (pro Feldbreite 1 x ZK221) Lochblech-Montageplatte vormontiert
Lieferformen	Gehäuse mit Tür Beschriftungssystem ist im Lieferumfang enthalten Drahthalter ist im Lieferumfang enthalten
Zubehör	Rangierblenden Schlossaustauschteile Steckdosen Patchpanel

ComfortLine Compact CA Kleinverteiler für Aufputzmontage

Mit Verteilerfeldern und Mediafeld

Artikel	FB	RE	PLE	Außenmaße H x B x T in mm	Stück	Type	Artikelnummer	EUR	
Mediaverteiler zur Aufputzmontage, mit integriertem Mediafeld, Reihenabstand 125 mm									
Stahlblechtür IP44									
	2	3	36	500 x 550 x 160	1	CA23VM	2CPX052205R9999	707,00	
		4	48	650 x 550 x 160	1	CA24VM	2CPX052206R9999	799,00	
		5	60	800 x 550 x 160	1	CA25VM	2CPX052207R9999	971,00	
		6	72	950 x 550 x 160	1	CA26VM	2CPX052208R9999	1029,00	
		7	84	1100 x 550 x 160	1	CA27VM	2CPX052209R9999	1183,00	
		8	96	1250 x 550 x 160	1	CA28VM	2CPX052210R9999	1360,00	
	Stahlblechtür mit Lüftungsöffnungen IP30								
	CA24VM	2	4	48	650 x 550 x 160	1	CA24VML	2CPX052211R9999	748,00
		5	60	800 x 550 x 160	1	CA25VML	2CPX052212R9999	934,00	
		6	72	950 x 550 x 160	1	CA26VML	2CPX052213R9999	1008,00	
		7	84	1100 x 550 x 160	1	CA27VML	2CPX052214R9999	1157,00	
		8	96	1250 x 550 x 160	1	CA28VML	2CPX052215R9999	1331,00	
Stahlblechtür mit Lüftungsöffnungen und Kunststoffeinsetzteiltransparent weiß für verbessertes WiFi-Signal IP30									
	2	4	48	650 x 550 x 160	1	CA24VMW	2CPX052220R9999	791,00	
		5	60	800 x 550 x 160	1	CA25VMW	2CPX052221R9999	1015,00	
		6	72	950 x 550 x 160	1	CA26VMW	2CPX052222R9999	1119,00	
		7	84	1100 x 550 x 160	1	CA27VMW	2CPX052223R9999	1286,00	
		8	96	1250 x 550 x 160	1	CA28VMW	2CPX052224R9999	1480,00	
Stahlblechtür mit Lüftungsöffnungen IP30									
	3 (2/1)	5	120	800 x 800 x 160	1	CA35VML	2CPX052216R9999	1251,00	
		6	144	950 x 800 x 160	1	CA36VML	2CPX052217R9999	1445,00	
		7	168	1100 x 800 x 160	1	CA37VML	2CPX052218R9999	1682,00	
		8	192	1250 x 800 x 160	1	CA38VML	2CPX052219R9999	1961,00	
Stahlblechtür mit Lüftungsöffnungen und Kunststoffeinsetzteiltransparent weiß für verbessertes WiFi-Signal IP30									
CA35VMW	3 (2/1)	5	120	800 x 800 x 160	1	CA35VMW	2CPX052225R9999	1334,00	
		6	144	950 x 800 x 160	1	CA36VMW	2CPX052226R9999	1556,00	
		7	168	1100 x 800 x 160	1	CA37VMW	2CPX052227R9999	1811,00	
		8	192	1250 x 800 x 160	1	CA38VMW	2CPX052228R9999	2113,00	

01
02
03
04
05
06
07
08
09
10
11
12
13

ComfortLine Compact CA Kleinverteiler für Aufputzmontage

Leerschränke mit Tür



CA24

Technische Daten





Normen/Bestimmungen	DIN EN 61439-1/-3 (VDE 0660-600-1/-3)
Schutzklasse	II, schutzisoliert I, geerdet in Verbindung mit Erdungsset (Zubehör)
Schutzart	Mit Stahlblechtür bis IP44
Stoßfestigkeitsgrad	IK07
Bemessungsstrom	I_{nA} bis 125 A

Produktmerkmale

Gehäuse und Türen	Aus Stahlblech, Farbe Weiß RAL 9016, pulverbeschichtet Mit Tiefenniveaueausgleich Pro Feldbreite ein Membranflansch oben eingebaut Türöffnungswinkel 120 Grad Ab 3-feldbreiten Schränken mit Doppeltüren Türen mit Stangenverschluss Mit Kabelabfang-/Zugentlastungsbefestigung
Ausbauvarianten	Vorbereitet zum Ausbau mit CombiLine Modulen, Verteilerfeldern und Mediafeldern Ohne N/PE Quick-Steckklemmen
Lieferformen	Gehäuse mit Tür
Zubehör	Rangierblenden Schlossaustauschteile Mediafelder Verteilerfelder CombiLine Module

ComfortLine Compact CA Kleinverteiler für Aufputzmontage

Leerschränke mit Tür

Artikel	FB	RE	PLE	Außenmaße H x B x T in mm	Stück	Type	Artikelnummer	EUR
 CA13	1	3	36	500 x 300 x 160	1	CA13	2CPX052142R9999	281,00
		4	48	650 x 300 x 160	1	CA14	2CPX052143R9999	287,00
		5	60	800 x 300 x 160	1	CA15	2CPX052144R9999	307,00
		6	72	950 x 300 x 160	1	CA16	2CPX052145R9999	341,00
		7	84	1100 x 300 x 160	1	CA17	2CPX052146R9999	368,00
		8	96	1250 x 300 x 160	1	CA18	2CPX052147R9999	399,00
 CA24	2	3	72	500 x 550 x 160	1	CA23	2CPX052148R9999	432,00
		4	96	650 x 550 x 160	1	CA24	2CPX052149R9999	471,00
		5	120	800 x 550 x 160	1	CA25	2CPX052150R9999	561,00
		6	144	950 x 550 x 160	1	CA26	2CPX052151R9999	606,00
		7	168	1100 x 550 x 160	1	CA27	2CPX052152R9999	670,00
		8	192	1250 x 550 x 160	1	CA28	2CPX052153R9999	728,00
 CA35	3	4	144	650 x 800 x 160	1	CA34	2CPX052154R9999	677,00
		5	180	800 x 800 x 160	1	CA35	2CPX052155R9999	736,00
		6	216	950 x 800 x 160	1	CA36	2CPX052156R9999	770,00
		7	252	1100 x 800 x 160	1	CA37	2CPX052157R9999	874,00
		8	288	1250 x 800 x 160	1	CA38	2CPX052158R9999	986,00
 CA46	4	5	240	800 x 1050 x 160	1	CA45	2CPX052159R9999	950,00
		6	288	950 x 1050 x 160	1	CA46	2CPX052160R9999	987,00
		7	336	1100 x 1050 x 160	1	CA47	2CPX052567R9999	1039,00

> Rangierblenden, siehe Seite 2/42

> Mediafelder, siehe Seite 2/25

> CombiLine Module und Verteilerfelder, siehe ab Seite 2/28 und Kapitel 8 Innenausbausystem CombiLine N

01
02
03
04
05
06
07
08
09
10
11
12
13

ComfortLine Compact CA Kleinverteiler für Aufputzmontage

Leerschränke ohne Tür



CA24B

Technische Daten

Normen/Bestimmungen	DIN EN 61439-1/-3 (VDE 0660-600-1/-3)
Schutzklasse	II, schutzisoliert I, geerdet in Verbindung mit Erdungsset (Zubehör)
Schutzart	Mit Stahlblechtür IP44 Mit Transparenter Tür IP44 Mit Lüftungsöffnungen IP30 Mit Kunststoffeinsatz und Lüftungsöffnungen (Wifi-Tür) IP30 Ohne Tür IP30*
Stoßfestigkeitsgrad	IK07
Bemessungsstrom	I_{nA} bis 125 A





Produktmerkmale

Gehäuse und Türen	Aus Stahlblech, Farbe Weiß RAL 9016, pulverbeschichtet Mit Tiefenniveaueausgleich Pro Feldbreite ein Membranflansch oben eingebaut Mit Kabelabfang-/Zugentlastungsbefestigung
Ausbauvarianten	Vorbereitet zum Ausbau mit CombiLine Modulen, Verteilerfeldern und Mediafeldern Ohne N/PE Quick-Steckklemmen
Lieferformen	Gehäuse ohne Tür
Zubehör	Rangierblenden Schlossaustauschteile Stahlblech- und transparente Türen Mediafelder Verteilerfelder CombiLine Module

* Bei Ausbau als Installationsverteiler mit Verteilerfeldern oder CombiLine Modulen

ComfortLine Compact CA Kleinverteiler für Aufputzmontage

Leerschränke ohne Tür

Artikel	FB	RE	PLE	Außenmaße H x B x T in mm	Stück	Type	Artikelnummer	EUR
 CA13B	1	3	36	500 x 300 x 160	1	CA13B	2CPX052161R9999	136,00
		4	48	650 x 300 x 160	1	CA14B	2CPX052162R9999	140,00
		5	60	800 x 300 x 160	1	CA15B	2CPX052163R9999	181,00
		6	72	950 x 300 x 160	1	CA16B	2CPX052164R9999	207,00
		7	84	1100 x 300 x 160	1	CA17B	2CPX052165R9999	239,00
		8	96	1250 x 300 x 160	1	CA18B	2CPX052166R9999	275,00
 CA24B	2	3	72	500 x 550 x 160	1	CA23B	2CPX052167R9999	251,00
		4	96	650 x 550 x 160	1	CA24B	2CPX052168R9999	295,00
		5	120	800 x 550 x 160	1	CA25B	2CPX052169R9999	381,00
		6	144	950 x 550 x 160	1	CA26B	2CPX052170R9999	424,00
		7	168	1100 x 550 x 160	1	CA27B	2CPX052171R9999	471,00
		8	192	1250 x 550 x 160	1	CA28B	2CPX052172R9999	526,00
 CA35B	3	4	144	650 x 800 x 160	1	CA34B	2CPX052173R9999	387,00
		5	180	800 x 800 x 160	1	CA35B	2CPX052174R9999	427,00
		6	216	950 x 800 x 160	1	CA36B	2CPX052175R9999	453,00
		7	252	1100 x 800 x 160	1	CA37B	2CPX052176R9999	552,00
		8	288	1250 x 800 x 160	1	CA38B	2CPX052177R9999	670,00
 CA46B	4	5	240	800 x 1050 x 160	1	CA45B	2CPX052178R9999	586,00
		6	288	950 x 1050 x 160	1	CA46B	2CPX052179R9999	611,00
		7	336	1100 x 1050 x 160	1	CA47B	2CPX052568R9999	659,00

> Mediafelder siehe, Seite 2/25

> Schranktüren, siehe ab Seite 2/31

> CombiLine Module und Verteilerfelder, siehe ab Seite 2/28 und Kapitel 8 Innenausbausystem CombiLine N

> Rangierblenden, siehe Seite 2/42

01
02
03
04
05
06
07
08
09
10
11
12
13

ComfortLine Compact CU Kleinverteiler für Unterputz- und Hohlwandmontage*

Mit Verteilerfeldern, Blendrahmen und Türen aus Stahlblech



CU24V

Technische Daten

Normen/Bestimmungen	DIN EN 61439-1/-3 (VDE 0660-600-1/-3)
Schutzklasse	II, schutzisoliert I, geerdet in Verbindung mit Erdungsset (Zubehör)
Schutzart	IP30
Stoßfestigkeitsgrad	IK09
Bemessungsstrom	I_n bis 125 A





Produktmerkmale

Gehäuse und Türen	Mauerkasten aus verzinktem Stahlblech Blendrahmen und Tür Farbe Weiß RAL 9016, pulverbeschichtet Türöffnungswinkel 120 Grad Ab 3-feldbreiten Schränken mit Doppeltüren Türen mit Stangenverschluss Mit Kabelabfang-/Zugentlastungsbefestigung
Ausbauvarianten	Reihenabstand 125 mm/150 mm Felder für Reiheneinbaugeräte mit Hutprofilschienen 35 x 7,5 mm und N/PE Quick-Steckklemmen (pro Feldbreite 1 x ZK224) Felder mit Montageplatten Felder für Reihenklempen mit Hutprofilschienen 35 x 7,5 mm schutzisoliert montiert (ohne N/PE Quick-Steckklemmen)
Lieferformen	Gehäuse mit Blendrahmen und Tür Blendrahmen mit 25 mm Putzausgleich Pro Feldbreite Schieber zur Leitungseinführung oben und unten im Lieferumfang enthalten Beschriftungssystem im Lieferumfang enthalten
Zubehör	Hohlwandeinbauset für Unterputzverteiler Schlossaustauschteile

* In Verbindung mit Hohlwandset CZH4, siehe Seite 2/41

ComfortLine Compact CU Kleinverteiler für Unterputz- und Hohlwandmontage*

Mit Verteilerfeldern, Blendrahmen und Türen aus Stahlblech



Artikel	FB	RE	PLE	Wandausschnittmaße H x B x T in mm	Blendrahmenmaße H x B x T in mm	Stück	Type	Artikelnummer	EUR	
Für Reiheneinbaugeräte, Reihenabstand 125 mm										
 CU14V	1	4	48	698 x 311 x 110	715 x 365 x 15	1	CU14V	2CPX052607R9999	491,00	
		5	60	848 x 311 x 110	865 x 365 x 15	1	CU15V	2CPX052608R9999	510,00	
		6	72	998 x 311 x 110	1015 x 365 x 15	1	CU16V	2CPX052609R9999	666,00	
		7	84	1148 x 311 x 110	1165 x 365 x 15	1	CU17V	2CPX052610R9999	777,00	
		8	96	1298 x 311 x 110	1315 x 365 x 15	1	CU18V	2CPX052611R9999	864,00	
 CU24V	2	3	72	548 x 561 x 110	565 x 615 x 15	1	CU23V	2CPX052612R9999	710,00	
		4	96	698 x 561 x 110	715 x 615 x 15	1	CU24V	2CPX052613R9999	720,00	
		5	120	848 x 561 x 110	865 x 615 x 15	1	CU25V	2CPX052614R9999	898,00	
		6	144	998 x 561 x 110	1015 x 615 x 15	1	CU26V	2CPX052615R9999	970,00	
		7	168	1148 x 561 x 110	1165 x 615 x 15	1	CU27V	2CPX052616R9999	1112,00	
		8	192	1298 x 561 x 110	1315 x 615 x 15	1	CU28V	2CPX052617R9999	1199,00	
	 CU34V	3	4	144	698 x 811 x 110	715 x 865 x 15	1	CU34V	2CPX052618R9999	1166,00
			5	180	848 x 811 x 110	865 x 865 x 15	1	CU35V	2CPX052619R9999	1204,00
		6	216	998 x 811 x 110	1015 x 865 x 15	1	CU36V	2CPX052620R9999	1391,00	
		7	252	1148 x 811 x 110	1165 x 865 x 15	1	CU37V	2CPX052621R9999	1479,00	
 CU45V	4	5	240	848 x 1061 x 110	865 x 1115 x 15	1	CU45V	2CPX052622R9999	1471,00	

* In Verbindung mit Hohlwandset CZH4, siehe Seite 2/41

01
02
03
04
05
06
07
08
09
10
11
12
13

ComfortLine Compact CU Kleinverteiler für Unterputz- und Hohlwandmontage*





Mit Verteilerfeldern, Blendrahmen und Türen aus Stahlblech

Artikel	FB	RE	PLE	Wandausschnittmaße H x B x T in mm	Blendrahmenmaße H x B x T in mm	Stück	Type	Artikelnummer	EUR
Für Reiheneinbaugeräte, Reihenabstand 150 mm									
	2	4	72	698 x 561 x 110	715 x 615 x 15	1	CU24R	2CPX052600R9999	770,00
		5	96	848 x 561 x 110	865 x 615 x 15	1	CU25R	2CPX052601R9999	926,00
		6	120	998 x 561 x 110	1015 x 615 x 15	1	CU26R	2CPX052602R9999	1015,00
		7	168	1148 x 561 x 110	1165 x 615 x 15	1	CU27R	2CPX052603R9999	1116,00
		8	192	1298 x 561 x 110	1315 x 615 x 15	1	CU28R	2CPX052604R9999	1239,00
CU24R									
	3	6	216	998 x 811 x 110	1015 x 865 x 15	1	CU36R	2CPX052605R9999	1436,00
		7	288	1148 x 811 x 110	1165 x 865 x 15	1	CU37R	2CPX052606R9999	1709,00
CU36R									

* In Verbindung mit Hohlwandset CZH4, siehe Seite 2/41

ComfortLine Compact CU Kleinverteiler für Unterputz- und Hohlwandmontage*

Mit Verteilerfeldern, Blendrahmen und Türen aus Stahlblech

Artikel	FB	RE	RK/REG	PLE	Wandausschnittmaße	Blendrahmenmaße	Stück	Type	Artikelnummer	EUR
					H x B x T in mm	H x B x T in mm				
Für Reiheneinbaugeräte (REG) und Reihenklemmen (RK), Reihenabstand 125 mm										
 CU25K	2	5	2/3	72	848 x 561 x 110	865 x 615 x 15	1	CU25K	2CPX052623R9999	887,00
	6	2/4	96		998 x 561 x 110	1015 x 615 x 15	1	CU26K	2CPX052624R9999	984,00
	7	3/4	96		1148 x 561 x 110	1165 x 615 x 15	1	CU27K	2CPX052625R9999	1070,00
 CU35K	3	5	2/3	108	848 x 811 x 110	865 x 865 x 15	1	CU35K	2CPX052626R9999	1130,00
	6	2/4	144		998 x 811 x 110	1015 x 865 x 15	1	CU36K	2CPX052627R9999	1362,00
	7	3/4	144		1148 x 811 x 110	1165 x 865 x 15	1	CU37K	2CPX052628R9999	1554,00
 CU46K	4	6	2/4	144	998 x 1061 x 110	1015 x 1115 x 15	1	CU46K	2CPX052629R9999	1659,00
Für Reiheneinbaugeräte und Montageplatte, Reihenabstand 125 mm										
 CU24VP	2 (1/1)	4		48	698 x 561 x 110	715 x 615 x 15	1	CU24VP	2CPX052685R9999	745,00
 CU35VP	3 (2/1)	5		120	848 x 811 x 110	865 x 865 x 15	1	CU35VP	2CPX052686R9999	1190,00

* In Verbindung mit Hohlwandset CZH4, siehe Seite 2/41

01

02

03

04

05

06

07

08

09

10

11

12

13

ComfortLine Compact CU Kleinverteiler für Unterputz- und Hohlwandmontage*

Mediaverteiler mit Blendrahmen und verschiedenen Türvarianten



CU24VM

Technische Daten

Normen/Bestimmungen	DIN EN 61439-1/-3 (VDE 0660-600-1/-3)
Schutzklasse	II, schutzisoliert I, geerdet in Verbindung mit Erdungsset (Zubehör)
Schutzart	Mit Stahlblechtür IP30 Mit Stahlblechtür belüftet IP30 Mit Stahlblechtür belüftet und Kunststoffeinsatz IP30
Stoßfestigkeitsgrad	IK09 mit Stahlblechtür; IK07 teiltransparente/transparente Türen
Bemessungsstrom	I_n bis 125 A



Produktmerkmale

Gehäuse und Türen	Mauerkasten aus verzinktem Stahlblech Blendrahmen und Tür Farbe Weiß RAL 9016, pulverbeschichtet Türöffnungswinkel 120 Grad Ab 3-feldbreiten Schränken mit Doppeltüren Türen mit Stangenverschluss Mit Kabelabfang-/Zugentlastungsbefestigung
Ausbauvarianten	Reihenabstand 125 mm Felder für Reiheneinbaugeräte mit Hutprofilschienen 35 x 7,5 mm und N/PE Quick-Steckklemmen (pro Feldbreite 1 x ZK224) Lochblech-Montageplatte vormontiert
Lieferformen	Gehäuse mit Blendrahmen und Tür Blendrahmen mit 25 mm Putzausgleich Pro Feldbreite Schieber zur Leitungseinführung oben und unten im Lieferumfang enthalten Beschriftungssystem im Lieferumfang enthalten
Zubehör	Hohlwandeinbauset für Unterputzverteiler Schlossaustauschteile Steckdosen Patchpanel

* In Verbindung mit Hohlwandset CZH4, siehe Seite 2/41

ComfortLine Compact CU Kleinverteiler für Unterputz- und Hohlwandmontage*

Mediaverteiler mit Blendrahmen und verschiedenen Türvarianten

Artikel	FB	RE	PLE	Wandausschnittmaße H x B x T in mm	Blendrahmenmaße H x B x T in mm	Stück	Type	Artikelnummer	EUR
Mediaverteiler mit integriertem Mediafeld, Reihenabstand 125 mm									
Stahlblechtür, IP30									
 CU24VM	2 (1/1)	4	48	698 x 561 x 110	715 x 615 x 15	1	CU24VM	2CPX052664R9999	799,00
		5	60	848 x 561 x 110	865 x 615 x 15	1	CU25VM	2CPX052665R9999	971,00
		6	72	998 x 561 x 110	1015 x 615 x 15	1	CU26VM	2CPX052666R9999	1029,00
	3 (2/1)	7	84	1148 x 561 x 110	1165 x 615 x 15	1	CU27VM	2CPX052667R9999	1183,00
		4	96	698 x 811 x 110	715 x 865 x 15	1	CU34VM	2CPX052668R9999	1198,00
		5	120	848 x 811 x 110	865 x 865 x 15	1	CU35VM	2CPX052669R9999	1457,00
	6	144	998 x 811 x 110	1015 x 865 x 15	1	CU36VM	2CPX052670R9999	1544,00	
Stahlblechtür mit Lüftungsöffnungen, IP30									
 CU24VML	2 (1/1)	4	48	698 x 561 x 110	715 x 615 x 15	1	CU24VML	2CPX052671R9999	756,00
		5	60	848 x 561 x 110	865 x 615 x 15	1	CU25VML	2CPX052672R9999	943,00
		6	72	998 x 561 x 110	1015 x 615 x 15	1	CU26VML	2CPX052673R9999	983,00
	3 (2/1)	7	84	1148 x 561 x 110	1165 x 615 x 15	1	CU27VML	2CPX052674R9999	1157,00
		4	96	698 x 811 x 110	715 x 865 x 15	1	CU34VML	2CPX052675R9999	1058,00
		5	120	848 x 811 x 110	865 x 865 x 15	1	CU35VML	2CPX052676R9999	1251,00
	6	144	998 x 811 x 110	1015 x 865 x 15	1	CU36VML	2CPX052677R9999	1445,00	
Stahlblechtür mit Lüftungsöffnungen und Kunststoffeinsatz teiltransparent weiß für verbessertes WiFi-Signal, IP30									
 CU24VMW	2 (1/1)	4	48	698 x 561 x 110	715 x 615 x 15	1	CU24VMW	2CPX052678R9999	794,00
		5	60	848 x 561 x 110	865 x 615 x 15	1	CU25VMW	2CPX052679R9999	990,00
		6	72	998 x 561 x 110	1015 x 615 x 15	1	CU26VMW	2CPX052680R9999	1031,00
	3 (2/1)	7	84	1148 x 561 x 110	1165 x 615 x 15	1	CU27VMW	2CPX052681R9999	1176,00
		4	96	698 x 811 x 110	715 x 865 x 15	1	CU34VMW	2CPX052682R9999	1111,00
		5	120	848 x 811 x 110	865 x 865 x 15	1	CU35VMW	2CPX052683R9999	1334,00
	6	144	998 x 811 x 110	1015 x 865 x 15	1	CU36VMW	2CPX052684R9999	1556,00	

* In Verbindung mit Hohlwandset CZH4, siehe Seite 2/41

01
02
03
04
05
06
07
08
09
10
11
12
13

ComfortLine Compact CU Kleinverteiler für Unterputz- und Hohlwandmontage*

Leerschränke mit Blendrahmen und Türen aus Stahlblech



CU24

Technische Daten

Normen/Bestimmungen	DIN EN 61439-1/-3 (VDE 0660-600-1/-3)
Schutzklasse	II, schutzisoliert I, geerdet in Verbindung mit Erdungsset (Zubehör)
Schutzart	IP30
Stoßfestigkeitsgrad	IK09
Bemessungsstrom	I_n bis 125 A





Produktmerkmale

Gehäuse und Türen	Mauerkasten aus verzinktem Stahlblech Blendrahmen und Tür Farbe Weiß RAL 9016, pulverbeschichtet Türöffnungswinkel 120 Grad Ab 3-feldbreiten Schränken mit Doppeltüren Türen mit Stangenverschluss Mit Kabelabfang-/Zugentlastungsbefestigung
Ausbauvarianten	Vorbereitet zum Ausbau mit CombiLine Modulen, Verteilerfeldern und Mediafeldern Ohne N/PE Quick-Steckklemmen
Lieferformen	Gehäuse mit Blendrahmen und Tür Blendrahmen mit 25 mm Putzausgleich Pro Feldbreite Schieber zur Leitungseinführung oben und unten im Lieferumfang enthalten Beschriftungssystem im Lieferumfang enthalten
Zubehör	Hohlwandeinbauset für Unterputzverteiler Schlossaustauschteile Mediafelder Verteilerfelder CombiLine Module

* In Verbindung mit Hohlwandset CZH4, siehe Seite 2/41

ComfortLine Compact CU Kleinverteiler für Unterputz- und Hohlwandmontage*

Leerschränke mit Blendrahmen und Türen aus Stahlblech

Artikel	FB	RE	PLE	Wandausschnittmaße H x B x T in mm	Blendrahmenmaße H x B x T in mm	Stück	Type	Artikelnummer	EUR
	1	4	48	698 x 311 x 110	715 x 365 x 15	1	CU14	2CPX052630R9999	378,00
		5	60	848 x 311 x 110	865 x 365 x 15	1	CU15	2CPX052631R9999	406,00
		6	72	998 x 311 x 110	1015 x 365 x 15	1	CU16	2CPX052632R9999	427,00
		7	84	1148 x 311 x 110	1165 x 365 x 15	1	CU17	2CPX052633R9999	453,00
		8	96	1298 x 311 x 110	1315 x 365 x 15	1	CU18	2CPX052634R9999	478,00
CU14									
	2	3	72	548 x 561 x 110	565 x 615 x 15	1	CU23	2CPX052635R9999	536,00
		4	96	698 x 561 x 110	715 x 615 x 15	1	CU24	2CPX052636R9999	566,00
		5	120	848 x 561 x 110	865 x 615 x 15	1	CU25	2CPX052637R9999	599,00
		6	144	998 x 561 x 110	1015 x 615 x 15	1	CU26	2CPX052638R9999	629,00
		7	168	1148 x 561 x 110	1165 x 615 x 15	1	CU27	2CPX052639R9999	659,00
		8	192	1298 x 561 x 110	1315 x 615 x 15	1	CU28	2CPX052640R9999	690,00
	CU24								
		3	4	144	698 x 811 x 110	715 x 865 x 15	1	CU34	2CPX052641R9999
		5	180	848 x 811 x 110	865 x 865 x 15	1	CU35	2CPX052642R9999	768,00
		6	216	998 x 811 x 110	1015 x 865 x 15	1	CU36	2CPX052643R9999	815,00
		7	252	1148 x 811 x 110	1165 x 865 x 15	1	CU37	2CPX052644R9999	861,00
CU35									
	4	5	240	848 x 1061 x 110	865 x 1115 x 15	1	CU45	2CPX052645R9999	950,00
		6	288	998 x 1061 x 110	1015 x 1115 x 15	1	CU46	2CPX052646R9999	987,00
CU46									

* In Verbindung mit Hohlwandset CZH4, siehe Seite 2/41

> Mediafelder, siehe Seite 2/25

> CombiLine Module, siehe ab Seite 2/26

> Verteilerfelder, siehe Kapitel 8 Innenausbausystem CombiLine N

> Beim Einbau von CombiLine Modulen und Verteilerfeldern mit 15 mm Hutprofilschienen sind Einschränkungen für Betriebsmittel im Schloß- und Schloßgestängebereich zu berücksichtigen, siehe Seite 2/30 oder Technisches Handbuch

01

02

03

04

05

06

07

08

09

10

11

12

13

ComfortLine Compact CU Kleinverteiler für Unterputz- und Hohlwandmontage*

Leerschränke mit Blendrahmen ohne Tür



CU24B

Technische Daten

Normen/Bestimmungen	DIN EN 61439-1/-3 (VDE 0660-600-1/-3)
Schutzklasse	II, schutzisoliert I, geerdet in Verbindung mit Erdungsset (Zubehör)
Schutzart	IP30
Stoßfestigkeitsgrad	IK09 mit Stahlblechtür; IK07 teiltransparente/transparente Türen
Bemessungsstrom	I_n bis 125 A





Produktmerkmale

Gehäuse und Blendrahmen	Mauerkasten aus verzinktem Stahlblech Blendrahmen Farbe Weiß RAL 9016, pulverbeschichtet Mit Kabelabfang-/Zugentlastungsbefestigung
Ausbauvarianten	Vorbereitet zum Ausbau mit CombiLine Modulen, Verteilerfeldern und Mediafeldern Ohne N/PE Quick-Steckklemmen
Lieferformen	Gehäuse mit Blendrahmen ohne Tür Blendrahmen mit 25 mm Putzausgleich Pro Feldbreite Schieber zur Leitungseinführung oben und unten im Lieferumfang enthalten Beschriftungssystem im Lieferumfang enthalten
Zubehör	Hohlwandinbauset für Unterputzverteiler Stahlblech- und transparente Türen Schlossaustauschteile Mediafelder Verteilerfelder CombiLine Module

* In Verbindung mit Hohlwandset CZH4, siehe Seite 2/41

ComfortLine Compact CU Kleinverteiler für Unterputz- und Hohlwandmontage*

Leerschränke mit Blendrahmen ohne Tür

Artikel	FB	RE	PLE	Wandausschnittmaße	Blendrahmenmaße	Stück	Type	Artikelnummer	EUR		
				H x B x T in mm	H x B x T in mm						
 CU14B	1	4	48	698 x 311 x 110	715 x 365 x 15	1	CU14B	2CPX052647R9999	200,00		
		5	60	848 x 311 x 110	865 x 365 x 15	1	CU15B	2CPX052648R9999	213,00		
		6	72	998 x 311 x 110	1015 x 365 x 15	1	CU16B	2CPX052649R9999	226,00		
		7	84	1148 x 311 x 110	1165 x 365 x 15	1	CU17B	2CPX052650R9999	241,00		
		8	96	1298 x 311 x 110	1315 x 365 x 15	1	CU18B	2CPX052651R9999	254,00		
 CU24B	2	3	72	548 x 561 x 110	565 x 615 x 15	1	CU23B	2CPX052652R9999	293,00		
		4	96	698 x 561 x 110	715 x 615 x 15	1	CU24B	2CPX052653R9999	312,00		
		5	120	848 x 561 x 110	865 x 615 x 15	1	CU25B	2CPX052654R9999	335,00		
		6	144	998 x 561 x 110	1015 x 615 x 15	1	CU26B	2CPX052655R9999	362,00		
		7	168	1148 x 561 x 110	1165 x 615 x 15	1	CU27B	2CPX052656R9999	391,00		
		8	192	1298 x 561 x 110	1315 x 615 x 15	1	CU28B	2CPX052657R9999	417,00		
		 CU35B	3	4	144	698 x 811 x 110	715 x 865 x 15	1	CU34B	2CPX052658R9999	401,00
				5	180	848 x 811 x 110	865 x 865 x 15	1	CU35B	2CPX052659R9999	443,00
6	216			998 x 811 x 110	1015 x 865 x 15	1	CU36B	2CPX052660R9999	483,00		
7	252			1148 x 811 x 110	1165 x 865 x 15	1	CU37B	2CPX052661R9999	549,00		
 CU46B	4	5	240	848 x 1061 x 110	865 x 1115 x 15	1	CU45B	2CPX052662R9999	586,00		
		6	288	998 x 1061 x 110	1015 x 1115 x 15	1	CU46B	2CPX052663R9999	611,00		

* In Verbindung mit Hohlwandset CZH4, siehe Seite 2/41

> Mediafelder, siehe Seite 2/25

> CombiLine Module, siehe ab Seite 2/26

> Verteilerfelder, siehe Kapitel 8 Innenausbausystem CombiLine N

> Beim Einbau von CombiLine Modulen und Verteilerfeldern mit 15 mm Hutprofilschienen sind Einschränkungen für Betriebsmittel im Schloß- und Schloßgestängebereich zu berücksichtigen, siehe Seite 2/30 oder Technisches Handbuch

01

02

03

04

05

06

07

08

09

10

11

12

13

ComfortLine Compact CU Kleinverteiler für Unterputz- und Hohlwandmontage*

Mit Verteilerfeldern, Blendrahmen und Designwechselrahmen



CU24VD

Technische Daten

Normen/Bestimmungen	DIN EN 61439-1/-3 (VDE 0660-600-1/-3)
Schutzklasse	II, schutzisoliert
Schutzart	IP30
Bemessungsstrom	I_n bis 125 A

Produktmerkmale

Gehäuse und Tür	Mauerkasten aus verzinktem Stahlblech
	Blendrahmen Farbe Weiß RAL 9016, pulverbeschichtet
	Designwechselrahmen, Aluminium gebürstet mit Glaseinsatz
	Türöffnungswinkel 120 Grad
	Designwechselrahmen mit Magnetverschluss
	Mit Kabelabfang-/Zugentlastungsbefestigung
Ausbauvarianten	Reihenabstand 125 mm
	Felder für Reiheneinbaugeräte mit Hutprofilsschienen 35 x 7,5 mm und N/PE Quick-Steckklemmen (pro Feldbreite 1 x ZK224)
Lieferformen	Gehäuse mit Blendrahmen und Designwechselrahmen
	Blendrahmen mit 25 mm Putzausgleich
	Pro Feldbreite Schieber zur Leitungseinführung oben und unten im Lieferumfang enthalten
	Beschriftungssystem im Lieferumfang enthalten
Zubehör	Hohlwandinbauset für Unterputzverteiler

* In Verbindung mit Hohlwandset CZH4, siehe Seite 2/41

ComfortLine Compact CU Kleinverteiler für Unterputz- und Hohlwandmontage*

Mit Verteilerfeldern, Blendrahmen und Designwechselrahmen

Artikel	FB	RE	PLE	Wandausschnittmaße H x B x T in mm	Blendrahmenmaße H x B x T in mm	Stück	Type	Artikelnummer	EUR
	Mit Bilderrahmentür, Aluminium gebürstet, Reihenabstand 125 mm								
	2	4	96	698 x 561 x 110	715 x 615 x 15	1	CU24VD	2CPX052687R9999	926,00
	2	5	120	848 x 561 x 110	865 x 615 x 15	1	CU25VD	2CPX052688R9999	1104,00
	2	6	144	998 x 561 x 110	1015 x 615 x 15	1	CU26VD	2CPX052689R9999	1176,00

CU24VD

* In Verbindung mit Hohlwandset CZH4, siehe Seite 2/41



Beispiel CU24VD
mit Deko-Abbildung
(Lieferung ohne Bild)

ComfortLine Compact CA/CU Kleinverteiler

Mediafelder und Kombifelder mit Lochblechmontageplatten

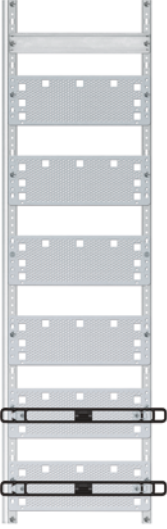
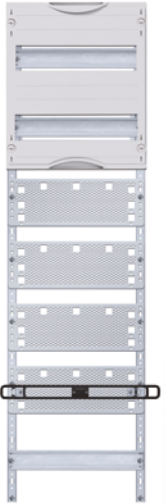
Artikel	FB	RE	Höhe x Breite	PLE	Anzahl Montageplatten	Stück	Type	Artikelnummer	EUR	
Mediafelder für Kleinverteiler-Leerschränke										
	1	3	450 x 250	-	3	1	1MM00	2CPX037485R9999	140,00	
		4	600 x 250	-	4	1	1MM0	2CPX037486R9999	161,00	
		5	750 x 250	-	5	1	1MM1	2CPX037487R9999	180,00	
		6	900 x 250	-	6	1	1MM2	2CPX037488R9999	200,00	
		7	1050 x 250	-	7	1	1MM3	2CPX037489R9999	217,00	
		8	1200 x 250	-	8	1	1MM4	2CPX052302R9999	238,00	
	2	4	600 x 500	-	4	1	2MM0	2CPX037490R9999	218,00	
		5	750 x 500	-	5	1	2MM1	2CPX037491R9999	252,00	
		6	900 x 500	-	6	1	2MM2	2CPX037492R9999	286,00	
		7	1050 x 500	-	7	1	2MM3	2CPX037493R9999	319,00	
		8	1250 x 500	-	8	1	2MM4	2CPX052303R9999	353,00	
	Media-Kombifelder für Kleinverteiler-Leerschränke*									
		1	5	750 x 250	24	3	1	FC15V2M3	2CPX052700R9999	229,00
			6	900 x 250	24	4	1	FC16V2M4	2CPX052701R9999	251,00
		7	1050 x 250	24	5	1	FC17V2M5	2CPX052702R9999	260,00	
			1050 x 250	36	4	1	FC17V3M4	2CPX052703R9999	267,00	
		8	1200 x 250	36	5	1	FC18V3M5	2CPX052704R9999	271,00	

1MM2

FC16V2M4

* Die EDF-Profilschienen vom Verteiler- und Mediabereich sind potentialfrei voneinander getrennt, zusätzlich ist eine horizontale Trennwand enthalten

ComfortLine Compact CA/CU Kleinverteiler

CombiLine N Module für Reiheneinbaugeräte auf EDF-Montagegerüst



MG203

MG423

- Ausbau mit Hutprofilschienen 35 x 15 mm
- Für Einbaugeräte nach DIN 43880
- Das Montagegerüst muss separat bestellt werden

Höhe		Breite			Bausatz unmontiert				Montiert im Schrank eingebaut			
RE	mm	FB	mm	PLE	Stück	Type	Artikelnummer	EUR	Type	Artikelnummer	EUR	
Reihenabstand 125 mm												
1	150	1	250	12	1	MBG101	2CPX041650R9999	51,00	MG101	2CPX041200R9999	54,00	
		2	500	24	1	MBG201	2CPX041651R9999	78,00	MG201	2CPX041201R9999	82,00	
2	300	1	250	24	1	MBG102	2CPX041653R9999	64,00	MG102	2CPX041203R9999	66,50	
		2	500	48	1	MBG202	2CPX041655R9999	95,50	MG202	2CPX041205R9999	102,00	
3	450	1	250	36	1	MBG103	2CPX041659R9999	83,00	MG103	2CPX041209R9999	87,00	
		2	500	72	1	MBG203	2CPX041661R9999	133,00	MG203	2CPX041211R9999	141,00	
4	600	1	250	48	1	MBG104	2CPX041665R9999	113,00	MG104	2CPX041215R9999	118,00	
		2	500	96	1	MBG204	2CPX041667R9999	193,00	MG204	2CPX041217R9999	202,00	
5	750	1	250	60	1	MBG105	2CPX041671R9999	125,00	MG105	2CPX041221R9999	130,00	
		2	500	120	1	MBG205	2CPX041673R9999	212,00	MG205	2CPX041223R9999	223,00	
Reihenabstand 150 mm												
1	150	1	250	12	1	MBG101	2CPX041650R9999	51,00	MG101	2CPX041200R9999	54,00	
		2	500	24	1	MBG201	2CPX041651R9999	78,00	MG201	2CPX041201R9999	82,00	
2	300	1	250	24	1	MBG412	2CPX041654R9999	64,00	MG412	2CPX041204R9999	66,50	
		2	500	48	1	MBG422	2CPX041656R9999	95,50	MG422	2CPX041206R9999	102,00	
3	450	1	250	36	1	MBG413	2CPX041660R9999	83,00	MG413	2CPX041210R9999	87,00	
		2	500	72	1	MBG423	2CPX041662R9999	133,00	MG423	2CPX041212R9999	141,00	
4	600	1	250	48	1	MBG414	2CPX041666R9999	113,00	MG414	2CPX041216R9999	118,00	
		2	500	96	1	MBG424	2CPX041668R9999	193,00	MG424	2CPX041218R9999	202,00	
5	750	1	250	60	1	MBG415	2CPX041672R9999	125,00	MG415	2CPX041222R9999	130,00	
		2	500	120	1	MBG425	2CPX041674R9999	212,00	MG425	2CPX041224R9999	223,00	

> Beim Einbau von CombiLine Modulen und Verteilerfeldern mit 15 mm Hutprofilschienen sind Einschränkungen für Betriebsmittel im Schloß- und Schloßgestängebereich zu berücksichtigen, siehe Seite 2/30 oder Technisches Handbuch

> Montagegerüstteile, siehe Seite 2/30

> Verschlussstreifen, siehe Seite 2/39

01
02
03
04
05
06
07
08
09
10
11
12
13

ComfortLine Compact CA/CU Kleinverteiler

CombiLine N Module für Berührungsschutz und Montageplatten



MB218

- Modul als Berührungsschutz oder zum Ausbau mit Systemteilen
- Das Montagegerüst muss separat bestellt werden

Höhe		Breite				Bausatz unmontiert			Montiert im Schrank eingebaut		
RE	mm	FB	mm	PLE	Stück	Type	Artikelnummer	EUR	Type	Artikelnummer	EUR
1	150	1	250	12	1	MBB116	2CPX041722R9999	34,30	MB116	2CPX041257R9999	35,80
		2	500	24	1	MBB216	2CPX041723R9999	55,00	MB216	2CPX041258R9999	57,00
2	300	1	250	24	1	MBB117	2CPX041725R9999	35,00	MB117	2CPX041260R9999	37,10
		2	500	48	1	MBB217	2CPX041726R9999	59,00	MB217	2CPX041261R9999	61,00
3	450	1	250	36	1	MBB118	2CPX041728R9999	59,00	MB118	2CPX041263R9999	61,00
		2	500	72	1	MBB218	2CPX041729R9999	89,50	MB218	2CPX041264R9999	94,00
4	600	1	250	48	1	MBB119	2CPX041731R9999	69,50	MB119	2CPX041266R9999	75,00
		2	500	96	1	MBB219	2CPX041732R9999	119,00	MB219	2CPX041267R9999	127,00
5	750	1	250	60	1	MBB120	2CPX041734R9999	81,00	MB120	2CPX041269R9999	85,50
		2	500	120	1	MBB220	2CPX041735R9999	141,00	MB220	2CPX041270R9999	148,00



MB200

- Berührungsschutzabdeckung
- Abdeckungen sind nicht im 150-mm-Raster
- Pro Modulsystemfeld müssen immer 2 Stück eingesetzt werden, um wieder auf eine Rastereinheit zu kommen
- Das Montagegerüst muss separat bestellt werden

Höhe		Breite				Bausatz unmontiert			Montiert im Schrank eingebaut		
RE	mm	FB	mm	PLE	Stück	Type	Artikelnummer	EUR	Type	Artikelnummer	EUR
0,5	75	1	250	6	1	MBB100	2CPX041427R9999	22,30	MB100	2CPX041422R9999	23,30
		2	500	12	1	MBB200	2CPX041428R9999	39,00	MB200	2CPX041423R9999	40,80



MM113K

- Montageplatten aus Stahlblech 2 mm
- Montageplatte fest montiert
- Nutzbare Tiefe von 76 mm
- Nutzbare Breite für Betriebsmittel: 1-feldbreit 200 mm
- Das Montagegerüst muss separat bestellt werden

Höhe		Breite				Bausatz unmontiert			Montiert im Schrank eingebaut		
RE	mm	FB	mm	PLE	Stück	Type	Artikelnummer	EUR	Type	Artikelnummer	EUR
2	300	1	250	24	1	MBM112K	2CPX041640R9999	81,00	MM112K	2CPX041117R9999	86,00
3	450	1	250	36	1	MBM113K	2CPX041641R9999	113,00	MM113K	2CPX041118R9999	117,00
4	600	1	250	48	1	MBM114K	2CPX041642R9999	131,00	MM114K	2CPX041119R9999	140,00

> Beim Einbau von CombiLine Modulen und Verteilerfeldern mit 15 mm Hutprofilsschienen sind Einschränkungen für Betriebsmittel im Schloß- und Schloßgestängebereich zu berücksichtigen, siehe Seite 2/30 oder Technisches Handbuch
 > Montagegerüstteile, siehe Seite 2/30

ComfortLine Compact CA/CU Kleinverteiler

CombiLine N Module für Reihenklemmen und Sammelschienensystem 60 mm



MK108K

- Mit **horizontal** angeordneten Hutprofilschienen 35 x 7,5 mm
- Hutprofilschienen fest montiert über Isolierstück
- Nutzbare Tiefe von 58 mm
- Nutzbare Breite für Reihenklemmen: 1-feldbreit 214 mm, 2-feldbreit 464 mm
- Auslieferungszustand gestuft
- Reihenabstand 150 mm (kann bei Bedarf versetzt werden)
- Für schutzisolierten Aufbau
- Das Montagegerüst muss separat bestellt werden

Höhe RE	Breite		Bausatz unmontiert			Montiert im Schrank eingebaut					
	mm	FB	mm	PLE	Stück	Type	Artikelnummer	EUR	Type	Artikelnummer	EUR
1	150	1	250	12	1	MBK106K	2CPX041632R9999	55,00	MK106K	2CPX041112R9999	57,00
		2	500	24	1	MBK206K	2CPX041633R9999	77,00	MK206K	2CPX041113R9999	82,00
2	300	1	250	24	1	MBK107K	2CPX041634R9999	67,00	MK107K	2CPX041114R9999	69,50
		2	500	48	1	MBK207K	2CPX041635R9999	104,00	MK207K	2CPX041115R9999	112,00
3	450	1	250	36	1	MBK108K	2CPX041636R9999	89,50	MK108K	2CPX041116R9999	93,50

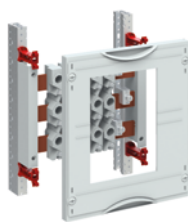

MR102B

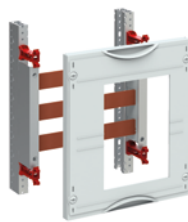

MR102

- Für Betriebsmittel zum **vertikalem** Einbau
- Sammelschienenmittenabstand 60 mm
- Für 3-polige Sammelschienen
- 32 mm Abstand zwischen Cu-Schiene und Abdeckung
- Mit Sammelschienenhaltern vom Type ZX146
- Mit Abdeckung vom Type ZX172
- Bemessungsstrom (I_n) bis max. 125 A
- Das Montagegerüst muss separat bestellt werden

Bestücktes Modul für Betriebsmittel mit vertikal eingebauten Reitersicherungssockeln 3-polig, I_n bis max. 125 A

Höhe RE	Breite		Elemente		Bausatz unmontiert			Montiert im Schrank eingebaut				
	mm	FB	mm	D02	PLE	Stück	Type	Artikelnummer	EUR	Type	Artikelnummer	EUR
2	300	1	250	5	24	1	-	-	-	MR102B	2CPX041409R9999	288,00

Unbestücktes Modul für Betriebsmittel, für den vertikalen Einbau von Reitersicherungssockeln D0 3-polig, I_n bis max. 125 A

Höhe RE	Breite		Nutzbare Breite		Bausatz unmontiert			vormontiert, im Schrank eingebaut				
	mm	FB	mm	mm	PLE	Stück	Type	Artikelnummer	EUR	Type	Artikelnummer	EUR
2	300	1	250	215	24	1	MBR102	2CPX041825R9999	125,00	MR102	2CPX041406R9999	130,00



MR102H

- Unbestückt für Betriebsmittel zum **horizontalen** Einbau von Reitersicherungssockeln
- Sammelschienenmittenabstand 60 mm
- Für 3-polige Sammelschienen
- 32 mm Abstand zwischen Cu-Schiene und Abdeckung
- Mit Sammelschienenhalter Type ZX146
- Bemessungsstrom (I_n) bis max. 125 A
- Das Montagegerüst muss separat bestellt werden

Höhe RE	Breite		Ausschnitt-höhe in		Bausatz unmontiert			Montiert im Schrank eingebaut				
	mm	FB	mm	mm	PLE	Stück	Type	Artikelnummer	EUR	Type	Artikelnummer	EUR
2	300	1	250	134	24	1	MBR102H	2CPX041828R9999	143,00	MR102H	2CPX041412R9999	154,00

> Beim Einbau von CombiLine Modulen und Verteilerfeldern mit 15 mm Hutprofilschienen sind Einschränkungen für Betriebsmittel im Schloß- und Schloßgestängebereich zu berücksichtigen, siehe Seite 2/30 oder Technisches Handbuch
 > Montagegerüstteile, siehe Seite 2/30

01
02
03
04
05
06
07
08
09
10
11
12
13

ComfortLine Compact CA/CU Kleinverteiler

CombiLine N Module für Leistungsschalter Tmax bestückt und unbestückt



MA100ALXB

- Bestückt mit Leistungsschaltern Fabrikat: ABB, Tmax XT1, 3-polig
- Festeinbau mit Kipphebelantrieb
- Mit thermomagnetischem Auslöser
- Abdeckungen mit Ausschnitt
- Montage auf Montagetraverse
- Das Montagegerüst muss separat bestellt werden

Höhe	Breite		I_n	Betriebsmittel			Bausatz unmontiert		Montiert im Schrank eingebaut				
	RE	FB		Type	PLE	Stück	Type	Artikelnummer	EUR	Type	Artikelnummer	EUR	
2	300	1	250	100	XT1B160R100	24	1	-	-	-	MA100ALXB	2CPX041471R9999	439,00



MA190T

- Unbestückt für Fabrikat ABB, Festeinbau
- 1 x Tmax XT1, 3-/4-polig, (76,2 mm/101,2 mm)
- Abdeckungen mit Ausschnitt; restlicher Ausschnitt muss mit Abdeckstreifen verschlossen werden
- Bemessungsstrom (I_n) max. 100 A
- Mit Montagetraverse einschließlich Gleitmuttern M4
- Das Montagegerüst muss separat bestellt werden

Höhe	Breite		Betriebsmittel	Aus-	Nutzbare	Bausatz unmontiert			Montiert im Schrank eingebaut					
	RE	FB		Type		schnitt	Breite	Type	Artikelnummer	EUR	Type	Artikelnummer	EUR	
2	300	1	250	XT1	216	199	24	1	MBA190T	2CPX041643R9999	67,50	MA190T	2CPX041120R9999	73,00

> Beim Einbau von CombiLine Modulen und Verteilerfeldern mit 15 mm Hutprofilschienen sind Einschränkungen für Betriebsmittel im Schloß- und Schloßgestängebereich zu berücksichtigen, siehe Seite 2/30 oder Technisches Handbuch

> Montagegerüstteile, siehe Seite 2/30

> Verschlussstreifen, siehe Seite 2/39

ComfortLine Compact CA/CU Kleinverteiler

EDF-Montagegerüstteile, vertikale Profilschienen

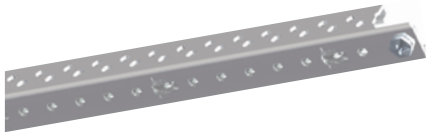

EDM9

- Vertikale EDF-Profilschiene
- Inkl. Befestigungsschrauben
- Zum Aufbau der Module

Höhe		Bausatz unmontiert				Montiert im Schrank eingebaut			
RE	mm	Stück	Type	Artikelnummer	EUR	Type	Artikelnummer	EUR	
1	150	1	ED7	2CPX041865R9999	12,15	EDM7	2CPX041455R9999	12,75	
		20	ED7P20	2CPX041866R9999	210,00	-	-	-	
2	300	1	ED8	2CPX039208R9999	13,25	EDM8	2CPX041456R9999	13,85	
		20	ED8P20	2CPX062311R9999	234,00	-	-	-	
3	450	1	ED9	2CPX039209R9999	14,65	EDM9	2CPX041457R9999	15,50	
		20	ED9P20	2CPX062312R9999	260,00	-	-	-	
4	600	1	ED10	2CPX039210R9999	16,10	EDM10	2CPX041458R9999	16,85	
		20	ED10P20	2CPX062313R9999	286,00	-	-	-	
5	750	1	ED11	2CPX039211R9999	18,05	EDM11	2CPX041459R9999	18,75	
		20	ED11P20	2CPX062314R9999	324,00	-	-	-	
6	900	1	ED12	2CPX039212R9999	19,45	EDM12	2CPX041460R9999	20,40	
		20	ED12P20	2CPX062315R9999	353,00	-	-	-	
7	1050	1	ED13	2CPX039213R9999	21,50	EDM13	2CPX041461R9999	22,50	
		20	ED13P20	2CPX062316R9999	390,00	-	-	-	
8	1200	1	ED14	2CPX039214R9999	25,10	EDM14	2CPX041462R9999	26,40	
		20	ED14P20	2CPX062317R9999	470,00	-	-	-	

> Weiteres CombiLine Zubehör siehe ab Seite 2/26 und Kapitel 8 Innenausbausträger CombiLine N

Wichtiger Hinweis beim Einbau mit 15 mm Hutprofilschienen!

Bei der Hohlwandmontage: Beim Einbau von CombiLine Modulen mit 15 mm Hutprofilschienen in ComfortLine CU Leergehäuse ist zu beachten, dass im Bereich Schloss- und Schlossgestänge keine Einbaugeräte platziert werden können.

Bei der Unterputzmontage: Beim Einbau von CombiLine Modulen mit 15 mm Hutprofilschienen in ComfortLine CU Leergehäuse ist zu beachten, dass im Bereich Schloss- und Schlossgestänge keine Einbaugeräte platziert werden können.

Um alle Einbaugeräte platzieren zu können, muss der Mauerkasten 10 mm tiefer eingebaut werden.

Beim Einbau mit 7,5 mm Hutprofilschienen gibt es keine Einschränkungen im Bereich Schloss- und Schlossgestänge!

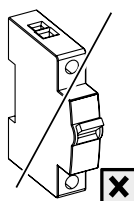
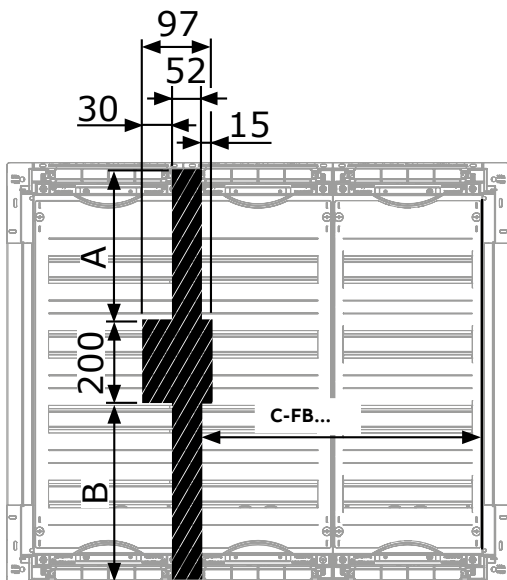



Type	A	B	C-FB1	C-FB2	C-FB3	C-FB4
CU14	223	198	179	-	-	-
CU15	298	273	179	-	-	-
CU16	373	348	179	-	-	-
CU17	448	423	179	-	-	-
CU18	523	498	179	-	-	-
CU23	148	123	-	429	-	-
CU24	223	198	-	429	-	-
CU25	298	273	-	429	-	-
CU26	373	348	-	429	-	-
CU27	448	423	-	429	-	-
CU28	523	498	-	429	-	-
CU34	223	198	-	-	429	-
CU35	298	273	-	-	429	-
CU36	373	348	-	-	429	-
CU37	448	423	-	-	429	-
CU45	298	273	-	-	-	429
CU46	373	348	-	-	-	429

> Maße in mm

ComfortLine Compact CA/CU Kleinverteiler



Türen aus Stahlblech und transparente Türen

Artikel	FB	RE	Passend zu...	Stück	Tür ohne Verschluss			Tür mit Verschluss			
					Type	Artikelnummer	EUR	Type	Artikelnummer	EUR	
Türen aus Stahlblech											
	1	3	CA13...	1	-	-	-	CTB13S	2CPX052318R9999	136,00	
	4	CA14..., CU14 ...	1	-	-	-	CTB14S	2CPX052321R9999	146,00		
	5	CA15..., CU15 ...	1	-	-	-	CTB15S	2CPX052324R9999	161,00		
	6	CA16..., CU16 ...	1	-	-	-	CTB16S	2CPX052327R9999	169,00		
	7	CA17..., CU17 ...	1	-	-	-	CTB17S	2CPX052330R9999	185,00		
	8	CA18..., CA18...	1	-	-	-	CTB18S	2CPX052333R9999	208,00		
	2	3	CA23 ..., CU23 ...	1	-	-	-	CTB23S	2CPX052319R9999	181,00	
	4	CA24 ..., CU24 ...	1	-	-	-	CTB24S	2CPX052322R9999	190,00		
	5	CA25 ..., CU25 ...	1	-	-	-	CTB25S	2CPX052325R9999	201,00		
	6	CA26 ..., CU26 ...	1	-	-	-	CTB26S	2CPX052328R9999	208,00		
	7	CA27 ..., CU27 ...	1	-	-	-	CTB27S	2CPX052331R9999	216,00		
	8	CA28 ..., CU28 ...	1	-	-	-	CTB28S	2CPX052334R9999	233,00		
	3'	4	CA34 ..., CU34 ...	1	CTB14	2CPX052306R9999	123,00	CTB24S	2CPX052322R9999	190,00	
	5	CA35 ..., CU35 ...	1	CTB15	2CPX052308R9999	131,00	CTB25S	2CPX052325R9999	201,00		
	6	CA36 ..., CU36 ...	1	CTB16	2CPX052310R9999	140,00	CTB26S	2CPX052328R9999	208,00		
	7	CA37 ..., CU37 ...	1	CTB17	2CPX052312R9999	147,00	CTB27S	2CPX052331R9999	216,00		
	8	CA38 ...	1	CTB18	2CPX052314R9999	166,00	CTB28S	2CPX052334R9999	233,00		
	4'	5	CA45 ..., CU45 ...	1	CTB25	2CPX052309R9999	172,00	CTB25S	2CPX052325R9999	201,00	
	6	CA46 ..., CU46 ...	1	CTB26	2CPX052311R9999	188,00	CTB26S	2CPX052328R9999	208,00		
	7	CA47 ...	1	CTB27	2CPX052313R9999	205,00	CTB27S	2CPX052331R9999	216,00		
	Transparente Türen										
		1	3	CA13 ...	1	-	-	-	CTT13S	2CPX052353R9999	225,00
		4	CA14 ..., CU14 ...	1	-	-	-	CTT14S	2CPX052356R9999	236,00	
		5	CA15 ..., CU15 ...	1	-	-	-	CTT15S	2CPX052359R9999	278,00	
6		CA16 ..., CU16 ...	1	-	-	-	CTT16S	2CPX052362R9999	304,00		
7		CA17 ..., CU17 ...	1	-	-	-	CTT17S	2CPX052365R9999	326,00		
8		CA18 ..., CU18 ...	1	-	-	-	CTT18S	2CPX052368R9999	344,00		
2		3	CA23 ..., CU23 ...	1	-	-	-	CTT23S	2CPX052354R9999	238,00	
4		CA24 ..., CU24 ...	1	-	-	-	CTT24S	2CPX052357R9999	272,00		
5		CA25 ..., CU25 ...	1	-	-	-	CTT25S	2CPX052360R9999	322,00		
6		CA26 ..., CU26 ...	1	-	-	-	CTT26S	2CPX052363R9999	358,00		
7		CA27 ..., CU27 ...	1	-	-	-	CTT27S	2CPX052366R9999	385,00		
8		CA28 ..., CU28 ...	1	-	-	-	CTT28S	2CPX052369R9999	409,00		
3'		4	CA34 ..., CU34 ...	1	CTT14	2CPX052341R9999	219,00	CTT24S	2CPX052357R9999	272,00	
5		CA35 ..., CU35 ...	1	CTT15	2CPX052343R9999	245,00	CTT25S	2CPX052360R9999	322,00		
6		CA36 ..., CU36 ...	1	CTT16	2CPX052345R9999	271,00	CTT26S	2CPX052363R9999	358,00		
7		CA37 ..., CU37 ...	1	CTT17	2CPX052347R9999	285,00	CTT27S	2CPX052366R9999	385,00		
8		CA38 ..., CU38 ...	1	CTT18	2CPX052349R9999	313,00	CTT28S	2CPX052369R9999	409,00		
4'		5	CA45 ..., CU45 ...	1	CTT25	2CPX052344R9999	305,00	CTT25S	2CPX052360R9999	322,00	
6		CA46 ..., CU46 ...	1	CTT26	2CPX052346R9999	342,00	CTT26S	2CPX052363R9999	358,00		
7		CA47 ...	1	CTT27	2CPX052348R9999	369,00	CTT27S	2CPX052366R9999	385,00		

*Ab 3-feldbreiten Schränken Doppeltüren

ComfortLine Compact CA/CU Kleinverteiler

Türen aus Stahlblech mit Lüftungsöffnungen und WiFi-Türen mit Kunststoffeinsatz







Artikel	FB	RE	Passend zu	Stück	Tür ohne Verschluss		Tür mit Verschluss				
					Type	Artikelnummer	EUR	Type	Artikelnummer	EUR	
Türen aus Stahlblech mit Lüftungsöffnungen											
 CTL24S	1	3	CA13...	1	-	-	-	CTL13S	2CPX052374R9999	143,00	
	4	CA14..., CU14 ...	1	-	-	-	CTL14S	2CPX052376R9999	152,00		
	5	CA15..., CU15 ...	1	-	-	-	CTL15S	2CPX052378R9999	163,00		
	6	CA16..., CU16 ...	1	-	-	-	CTL16S	2CPX052380R9999	176,00		
	7	CA17..., CU17 ...	1	-	-	-	CTL17S	2CPX052382R9999	190,00		
	8	CA18..., CA18...	1	-	-	-	CTL18S	2CPX052484R9999	212,00		
	2	3	CA23 ..., CU23 ...	1	-	-	-	CTL23S	2CPX052375R9999	209,00	
	4	CA24 ..., CU24 ...	1	-	-	-	CTL24S	2CPX052377R9999	219,00		
	5	CA25 ..., CU25 ...	1	-	-	-	CTL25S	2CPX052379R9999	232,00		
	6	CA26 ..., CU26 ...	1	-	-	-	CTL26S	2CPX052381R9999	241,00		
	7	CA27 ..., CU27 ...	1	-	-	-	CTL27S	2CPX052383R9999	255,00		
	8	CA28 ..., CU28 ...	1	-	-	-	CTL28S	2CPX052485R9999	271,00		
	3*	4	CA34 ..., CU34 ...	1	-	-	-	CTL24S	2CPX052377R9999	219,00	
	5	CA35 ..., CU35 ...	1	-	-	-	CTL25S	2CPX052379R9999	232,00		
	6	CA36 ..., CU36 ...	1	-	-	-	CTL26S	2CPX052381R9999	241,00		
	7	CA37 ..., CU37 ...	1	-	-	-	CTL27S	2CPX052383R9999	255,00		
	8	CA38 ...	1	-	-	-	CTL28S	2CPX052485R9999	271,00		
	4*	5	CA45 ..., CU45 ...	1	-	-	-	CTL25S	2CPX052379R9999	232,00	
	6	CA46 ..., CU46 ...	1	-	-	-	CTL26S	2CPX052381R9999	241,00		
	7	CA47 ...	1	-	-	-	CTL27S	2CPX052383R9999	255,00		
	Türen mit Lüftungsöffnungen und teiltransparentem Kunststoffeinsatz (WiFi-Türen)										
	 CTW24S	1	3	CA13 ...	1	-	-	-	CTW13S	2CPX052388R9999	226,00
		4	CA14 ..., CU14 ...	1	-	-	-	CTW14S	2CPX052390R9999	237,00	
		5	CA15 ..., CU15 ...	1	-	-	-	CTW15S	2CPX052392R9999	256,00	
		6	CA16 ..., CU16 ...	1	-	-	-	CTW16S	2CPX052394R9999	275,00	
		7	CA17 ..., CU17 ...	1	-	-	-	CTW17S	2CPX052396R9999	304,00	
		8	CA18 ..., CU18 ...	1	-	-	-	CTW18S	2CPX052486R9999	347,00	
		2	3	CA23 ..., CU23 ...	1	-	-	-	CTW23S	2CPX052389R9999	251,00
4		CA24 ..., CU24 ...	1	-	-	-	CTW24S	2CPX052391R9999	260,00		
5		CA25 ..., CU25 ...	1	-	-	-	CTW25S	2CPX052393R9999	282,00		
6		CA26 ..., CU26 ...	1	-	-	-	CTW26S	2CPX052395R9999	308,00		
7		CA27 ..., CU27 ...	1	-	-	-	CTW27S	2CPX052397R9999	342,00		
8		CA28 ..., CU28 ...	1	-	-	-	CTW28S	2CPX052487R9999	390,00		
3*		4	CA34 ..., CU34 ...	1	-	-	-	CTW24S	2CPX052391R9999	260,00	
5		CA35 ..., CU35 ...	1	-	-	-	CTW25S	2CPX052393R9999	282,00		
6		CA36 ..., CU36 ...	1	-	-	-	CTW26S	2CPX052395R9999	308,00		
7		CA37 ..., CU37 ...	1	-	-	-	CTW27S	2CPX052397R9999	342,00		
8		CA38 ..., CU38 ...	1	-	-	-	CTW28S	2CPX052487R9999	390,00		
4*		5	CA45 ..., CU45 ...	1	-	-	-	CTW25S	2CPX052393R9999	282,00	
6		CA46 ..., CU46 ...	1	-	-	-	CTW26S	2CPX052395R9999	308,00		
7		CA47 ...	1	-	-	-	CTW27S	2CPX052397R9999	342,00		

* Ab 3-feldbreiten Schränken Doppeltüren

01
02
03
04
05
06
07
08
09
10
11
12
13

ComfortLine Compact CA/CU Kleinverteiler

Zubehör für Türen

Artikel		Stück	Type	Artikelnummer	EUR
 CZT1 CZT2	Standardverschluss Im Lieferumfang enthalten	1	CZT1	2CPX052413R9999	18,70
	Sicherheitsschloss Mit zwei Schlüsseln	1	CZT2	2CPX052412R9999	47,80
 CZT23	Stangenverschluss In Verbindung mit Standardverschluss CZT1 oder Sicherheitsschloss CZT2				
	Bauhöhe 3 RE	1	CZT23	2CPX052423R9999	66,00
	Bauhöhe 4 RE	1	CZT24	2CPX052424R9999	66,50
	Bauhöhe 5 RE	1	CZT25	2CPX052425R9999	67,50
	Bauhöhe 6 RE	1	CZT26	2CPX052426R9999	69,00
	Bauhöhe 7 RE	1	CZT27	2CPX052427R9999	70,00
	Bauhöhe 8 RE	1	CZT28	2CPX052428R9999	71,50
 CZT23H	Stangenverschluss In Verbindung mit Schwenk, Klinken- und Knebelgriffen sowie Betätigungsornen				
	Für 3 RE (Bauhöhe 00)	1	CZT23H	2CPX052416R9999	35,10
	Für 4 RE (Bauhöhe 0)	1	CZT24H	2CPX052417R9999	35,90
	Für 5 RE (Bauhöhe 1)	1	CZT25H	2CPX052418R9999	36,60
	Für 6 RE (Bauhöhe 2)	1	CZT26H	2CPX052419R9999	37,30
	Für 7 RE (Bauhöhe 3)	1	CZT27H	2CPX052420R9999	37,90
	Für 8 RE (Bauhöhe 4)	1	CZT28H	2CPX052421R9999	38,60
 CZT60	Einbauset Von Betätigungsmöglichkeiten in Verbindung mit TZ503 bis TZ508	1	CZT60	2CPX052414R9999	21,40
 TZ507	Schlüsselschild^{1 2}				
	Doppelbart-Betätigungsorn, 3 mm Standard und 5 mm	1	TZ507	2CPX010491R9999	12,25
	Für Drei- und Vierkant-Betätigungsorn sowie für Daimler-Benz-Einsatz	1	TZ508	2CPX010492R9999	12,25
 ZH130 ZH132 ZH134 ZH137	Betätigungsorn				
	Doppelbart 3 mm	1	ZH130	2CPX060490R9999	7,00
	Doppelbart 5 mm	1	ZH131	2CPX060491R9999	7,00
	Dreikant 7 mm	1	ZH132	2CPX060492R9999	7,00
	Dreikant 8 mm	1	ZH133	2CPX060493R9999	7,35
	Vierkant 6 mm	1	ZH134	2CPX060494R9999	7,50
	Vierkant 7 mm	1	ZH135	2CPX060495R9999	7,50
	Vierkant 8 mm	1	ZH136	2CPX060496R9999	7,50
Daimler-Benz-Einsatz	1	ZH137	2CPX060497R9999	7,00	







*1 **CU:** Beim Einbau von CombiLine Modulen und Verteilerfeldern mit 15 mm Hutprofilschienen sind Einschränkungen für Betriebsmittel im Schloß- und Schloßgestängebereich zu berücksichtigen, siehe Seite 2/30 oder Technisches Handbuch

*1 **CA:** Bei hinter dem Verschluss liegenden Gerätereihen min. 2 PLE frei lassen

*2 Stangenverschluss CZT...H zusätzlich bestellen

ComfortLine Compact CA/CU Kleinverteiler

Zubehör für Türen

Artikel		Stück	Type	Artikelnummer	EUR
 ZH157	Betätigungsschlüssel				
	Dreikant 7 mm	1	ZH157	2CPX060657R9999	7,90
	Dreikant 8 mm	1	ZH158	2CPX060658R9999	7,90
	Doppelbart 3 mm	1	ZH160	2CPX060660R9999	7,90
	Doppelbart 5 mm	1	ZH161	2CPX060661R9999	7,90
	Vierkant 6 mm	1	ZH162	2CPX060662R9999	7,90
	Vierkant 7 mm	1	ZH163	2CPX060663R9999	7,90
	Vierkant 8 mm	1	ZH164	2CPX060664R9999	7,90
	Daimler-Benz-Einsatz	1	ZH165	2CPX060665R9999	7,90
 ZH91	Universalschlüssel	1	ZH91	2CPX066091R9999	12,50
	Doppelbart 3 und 5 mm				
	Dreikant 8 mm				
	Vierkant 6 und 8 mm				
 TZ503 TZ504	Klinkengriff*¹ mit Schloss	1	TZ503	2CPX010487R9999	93,00
	Klinkengriff*¹ ohne Schloss	1	TZ504	2CPX010488R9999	64,50
 TZ505 TZ506	Knebelgriff*¹ mit Schloss	1	TZ505	2CPX010489R9999	75,00
	Knebelgriff*¹ ohne Schloss	1	TZ506	2CPX010490R9999	49,20
 CZT7	Schwenkgriff mit Plombierkappe*¹ Für Profilhalbzylinder 40 mm (30/10)	1	CZT5	2CPX052488R9999	91,50
	Schwenkgriff mit Plombierkappe*¹ Mit Schließung E0 12	1	CZT6	2CPX052430R9999	176,00
	Schwenkgriff mit Plombierkappe*¹ Mit Senatsschloss Berlin, gleichschließend	1	CZT7	2CPX052431R9999	293,00
 ZH142	Blindeinsatz Anstelle eines Profilhalbzylinders beim Schwenkgriff CZT5	1	ZH142	2CPX060502R9999	25,90
 CZT10	Türscharnier (Kunststoff) 1 Set bestehend aus je 1x Scharnier oben-links/oben-rechts/ unten-links/unten-rechts	1	CZT10	2CPX052415R9999	23,90

*¹ CU: Beim Einbau von CombiLine Modulen und Verteilerfeldern mit 15 mm Hutprofilschienen sind Einschränkungen für Betriebsmittel im Schloß- und Schloßgestängebereich zu berücksichtigen, siehe Seite 2/30 oder Technisches Handbuch

*¹ CA: Bei hinter dem Verschluss liegenden Gerätereihen min. 2 PLE frei lassen

*² Stangenverschluss CZT...H zusätzlich bestellen

01

02

03

04

05

06

07

08

09

10







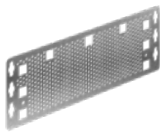

11

12

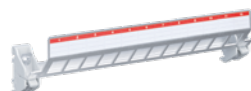
13

ComfortLine Compact CA/CU Kleinverteiler







Zubehör für Mediaver teiler

Artikel		Stück	Type	Artikelnummer	EUR
 UZM61M	Lochblech-Montageplatte Aus Stahlblech				
	1-feldbreit	1	UZM61M	2CPX031421R9999	29,20
	2-feldbreit	1	UZM62M	2CPX031432R9999	67,50
 ZX340	Gerätehalter aus Gummi Zum werkzeuglosen Befestigen von Geräten auf der Lochblech-Montageplatte inkl. 2 Befestigungshaken	1	ZX340	2CPX031422R9999	23,00
 ZEP12	Universal Patchpanel inkl. Halter* Leer für Kommunikationsmodule, das Panel kann für Keystone- und E-DAT-Module genutzt werden.				
	1-feldbreit für 12 Keystone- oder E-Dat-Module	1	ZEP12	2CPX054072R9999	62,00
	2-feldbreit für 26 Keystone- oder E-Dat-Module	1	ZEP24	2CPX054073R9999	123,00
 ZE336	Patchpanel inkl. Halter* Leer für Kommunikationsmodule, z. B. RJ45-Buchse, KOAX-Modul usw. Zur direkten oder isolierten Montage an der EDF-Schiene, Hutschiene oder auf der Montageplatte				
	Für 6 Keystone-Module	1	ZE335	2CPX031423R9999	34,50
	1-feldbreit für 12 Keystone-Module	1	ZE336	2CPX031424R9999	62,00
	2-feldbreit für 24 Keystone-Module	1	ZE337	2CPX031425R9999	123,00
	1-feldbreit für 12 E-Dat-Module	1	ZE332	2CPX031435R9999	63,00
 ZE338	2-feldbreit für 24 E-Dat-Module	1	ZE333	2CPX031436R9999	126,00
	Halter für Patchpanel	1	ZE338	2CPX031426R9999	22,20
 ZE225	2-fach-Schutzkontaktsteckdose 230 V Wechselspannung, mit EURO-Einsatz, zur Montage auf Montagewinkel ZX29	1	ZE225	2CPX061177R9999	48,50
 ZX29	Montagewinkel für 2-fach-Schutzkontaktsteckdose ZE225 Zum Aufkleben auf Klemmenträger oder zur Montage auf dem Lochblech der Mediaver teiler und der Mediafelder 1MM...	1	ZX29	2CPX061178R9999	12,90
 ZE227	3-fach-Schutzkontaktsteckdose 230 V Wechselspannung, mit EURO-Einsatz, um 120 Grad drehbar, einrastbar am Leitungseinführungsschieber, schraubbar auf Montageplatte oder aufrastbar auf Hutschiene	1	ZE227	2CPX061211R9999	119,00
 ZE339	Media-Ausbauset Set mit Gerätehalter inkl. 2 Befestigungshaken, Patchpanel für 12 Keystone-Module*, 3-fach-Schutzkontaktsteckdose mit EURO-Einsätzen und Drahtaltern	1	ZE339	2CPX038146R9999	222,00

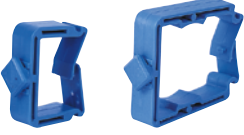
* Maße der Prägnungen für Keystone- und E-DAT-Module siehe nächste Seite oder Technisches Handbuch

ComfortLine Compact CA/CU Kleinverteiler

Zubehör für Mediaverteiler

Artikel	Stück	Type	Artikelnummer	EUR
 ED44P10 ED45P10	Drahthalter Für die Leitungsführung, zum Einstecken in die Lochblech-Montageplatte			
	10	ED44P10	2CPX062335R9999	15,15
	10	ED45P10	2CPX062336R9999	16,35
 ZX287P10	10	ZX287P10	2CPX061180R9999	3,40
Keystone-Module* zum Einbau in Patchpanel				
 ZE311 ZE312A	RJ45-Module			
	1	ZE311	2CPX038612R9999	21,50
 ZE316 ZE317	1	ZE312A	2CPX038631R9999	31,50
	1	ZE316	2CPX039246R9999	36,70
 ZE318 ZE319	1	ZE317	2CPX039247R9999	36,90
	1	ZE318	2CPX039248R9999	36,90
 ZE310	1	ZE319	2CPX039249R9999	34,90
	1	ZE310	2CPX038625R9999	36,70

* Maße der Prägungen für Keystone- und E-DAT-Module siehe unten

Maße der Prägungen für Keystone- und E-DAT-Module

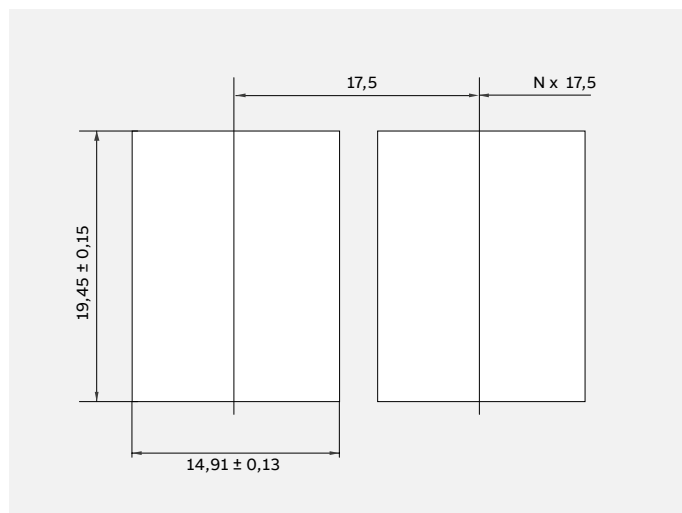

Maße Aussparungen Keystone-Module

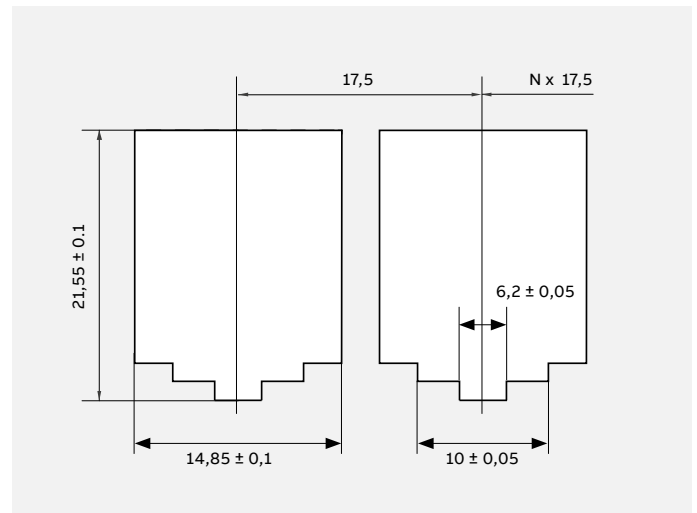



Maße Aussparungen E-DAT-Module

01
02
03
04
05
06
07
08
09
10
11
12
13



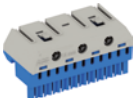
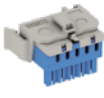
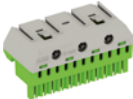



ComfortLine Compact CA/CU Kleinverteiler

N/PE Quick-Steckklemmen

Artikel	Anzahl Klemmen 1,5 - 4 mm ²	Anzahl Klemmen 2,5 - 25 mm ²	Außenmaße H x B x T in mm	Stück	Type	Artikelnummer	EUR
N Quick-Steckklemmen für Quick-Steckträger							
	5 x 1,5 - 4	0 x 25	23 x 32 x 21	1	ZK50B	2CPX062750R9999	5,15
	5 x 1,5 - 4	1 x 25	32 x 32 x 31	1	ZK51B	2CPX062751R9999	6,35
	8 x 1,5 - 4	2 x 25	32 x 49 x 31	1	ZK82B	2CPX062752R9999	8,15
	11 x 1,5 - 4	3 x 25	32 x 65 x 31	1	ZK113B	2CPX062753R9999	11,35
	14 x 1,5 - 4	4 x 25	32 x 82 x 31	1	ZK144B	2CPX062754R9999	14,60
	17 x 1,5 - 4	5 x 25	32 x 98 x 31	1	ZK175B	2CPX062755R9999	17,00
	20 x 1,5 - 4	6 x 25	32 x 115 x 31	1	ZK206B	2CPX062756R9999	19,00
	23 x 1,5 - 4	7 x 25	32 x 132 x 31	1	ZK237B	2CPX063163R9999	20,70
	26 x 1,5 - 4	8 x 25	32 x 149 x 31	1	ZK268B	2CPX063164R9999	22,90
	N Quick-Steckklemme mit Adapter ZK15 zum Aufrasten auf der Hutprofilschiene						
	5 x 1,5 - 4	0 x 25	28 x 39 x 25	1	ZK50BT	2CPX062745R9999	6,20
PE Quick-Steckklemmen für Quick-Steckträger							
	5 x 1,5 - 4	1 x 25	32 x 32 x 31	1	ZK51G	2CPX062757R9999	6,35
	8 x 1,5 - 4	2 x 25	32 x 49 x 31	1	ZK82G	2CPX062758R9999	8,15
	11 x 1,5 - 4	3 x 25	32 x 65 x 31	1	ZK113G	2CPX062759R9999	11,35
	14 x 1,5 - 4	4 x 25	32 x 82 x 31	1	ZK144G	2CPX062760R9999	14,60
	17 x 1,5 - 4	5 x 25	32 x 98 x 31	1	ZK175G	2CPX062761R9999	17,00
	20 x 1,5 - 4	6 x 25	32 x 115 x 31	1	ZK206G	2CPX062762R9999	19,00
	23 x 1,5 - 4	7 x 25	32 x 132 x 31	1	ZK237G	2CPX063165R9999	20,70
	26 x 1,5 - 4	8 x 25	32 x 149 x 31	1	ZK268G	2CPX063166R9999	22,90
	Verbindungsbrücke Für Quick-Steckklemmen				ZK10P10	2CPX062763R9999	42,60
	Adapter für ZK50B Durch Einrasten der N Quick-Steckklemme ZK50B in den Adapter ZK15 ergibt sich ZK50BT zum Aufrasten auf die Hutprofilschiene				ZK15	2CPX064984R9999	2,80

ComfortLine Compact CA/CU Kleinverteiler

N/PE Quick-Steckklemmen

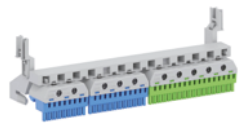
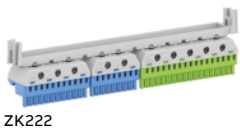
Artikel		Stück	Type	Artikelnummer	EUR
 ZK24	Für die Montage in ComfortLine Compact CU Kleinverteiler				
	Quick-Steckträger				
	Nutzbare Breite für Quick-Steckklemmen 214 mm, 13 Einheiten	1	ZK24	2CPX052696R9999	5,00
 CZ14	Halter für Quick-Steckträger	1	CZ14	2CPX052695R9999	3,00
	N/PE Quick-Steckklemmenset				
 ZK224	Bestehend aus Quick-Steckträger CZ14, 13 Einheiten, und den Quick-Steckklemmen	1	ZK224	2CPX052697R9999	43,00
	ZK113B: N 3 x 25 + 11 x 4 mm ² ZK82B: N 2 x 25 + 8 x 4 mm ² ZK175G: PE 5 x 25 + 17 x 4 mm ²				
 ZK19	Für die Montage in ComfortLine Compact CA Kleinverteiler				
	Quick-Steckträger				
	Nutzbare Breite für Quick-Steckklemmen 214 mm, 13 Einheiten	1	ZK19	2CPX052456R9999	5,40
 ZK19A	Für die Erweiterung von ZK19 oder ZK221 um 13 Einheiten	1	ZK19A	2CPX052562R9999	4,00
	Nutzbare Breite für Quick-Steckklemmen 214 mm, 13 Einheiten	1	ZK23	2CPX054423R9999	5,55
 ZK23	Halter für Quick-Steckträger	1	CZ13	2CPX052554R9999	3,15
 ZK221	N/PE Quick-Steckklemmenset				
	Bestehend aus Quick-Steckträger ZK19, 13 Einheiten und den Quick-Steckklemmen	1	ZK221	2CPX052457R9999	43,00
	ZK113B: N 3 x 25 + 11 x 4 mm ² ZK82B: N 2 x 25 + 8 x 4 mm ² ZK175G: PE 5 x 25 + 17 x 4 mm ²				
 ZK222	Für Schrankgehäuse mit 3 Verteilerreihen, bestehend aus Quick-Steckträger ZK23 und de Quick-Steckklemmen	1	ZK222	2CPX054422R9999	43,10
	ZK113B: N 3 x 25 + 11 x 4 mm ² ZK82B: N 2 x 25 + 8 x 4 mm ² ZK175G: PE 5 x 25 + 17 x 4 mm ²				

01

02

03

04

05

06

07

08

09

10











11

12

13







ComfortLine Compact CA/CU Kleinverteiler

Zubehör

Artikel		Stück	Type	Artikelnummer	EUR
 ZX371	Hutprofilschiene für Reihenklemmen 35 x 7,5 mm Für die Montage zwischen dem Montagegerüst Kleinverteiler u.P. Für abgesenkte Montage in Verbindung mit Isolierstück ZK103P2				
	1-feldbreit	1	ZX371	2CPX068076R9999	4,20
	2-feldbreit	1	ZX389	2CPX068190R9999	6,05
 ED1	Hutprofilschiene für Reihenklemmen 35 x 15 mm Für die Montage zwischen dem Montagegerüst Kleinverteiler a.P. Für abgesenkte Montage in Verbindung mit Isolierstück ZK103P2				
	1-feldbreit	1	ED51	2CPX039251R9999	5,70
	2-feldbreit	1	ED52	2CPX039252R9999	6,90
 ZX21	Hutprofilschiene 35 x 7,5 mm Für die Montage auf dem Montagegerüst Kleinverteiler u.P.				
	1-feldbreit	1	ZX21	2CPX039021R9999	4,95
	2-feldbreit	1	ZX22	2CPX039022R9999	7,05
 ED1	Hutprofilschiene 35 x 15 mm Für die Montage auf dem Montagegerüst Kleinverteiler a.P.				
	1-feldbreit	1	ED1	2CPX039381R9999	5,90
	2-feldbreit	1	ED2	2CPX039382R9999	5,95
 ZK90P2	Isolierstück für Hutprofilschienen 35 x 7,5 mm und 35 x 15 mm mit Befestigungsmaterial	2	ZK90P2	2CPX062426R9999	5,90
 ZB32P20	Befestigungsschrauben für Hutprofilschienen				
	20 x Torxschraube T25	20	ZB32P20	2CPX062651R9999	6,30
	500 x Torxschraube T25	500	ZB32P500	2CPX062652R9999	115,00
 ED137P4	Abdeckungshalter 45 mm hoch für Kleinverteiler u.P. Zum Befestigen (Einstecken, Drehen) auf EDF-Profilschienen sowie zum Aufrasten einer Schottwand. Bei Hutprofilschienen 35 x 7,5 mm nur diesen Abdeckungshalter verwenden.	4	ED137P4	2CPX062600R9999	11,60
		40	ED137P40	2CPX062601R9999	97,00
 ED138P4	Abdeckungshalter 52,5 mm hoch für Kleinverteiler a.P. Zum Befestigen (Einstecken, Drehen) auf EDF-Profilschienen sowie zum Aufrasten einer Schottwand. Bei Hutprofilschienen 35 x 15 mm nur diesen Abdeckungshalter verwenden.	4	ED138P4	2CPX062630R9999	11,40
		40	ED138P40	2CPX062603R9999	97,00
 ED138P4	Druck-Drehverschluss Für Abdeckungen von Verteilerfeldern	12	ED50P12	2CPX062337R9999	13,85
 ZA1P5	Verschlussstreifen Farbe RAL 7035, für 12 Platzeinheiten, abbrechbar	5	ZA1P5	2CPX062384R9999	14,25
		50	ZA1P50	2CPX062378R9999	127,00

ComfortLine Compact CA/CU Kleinverteiler

Zubehör

Artikel		Stück	Type	Artikelnummer	EUR
 CZB113	Senkrechte Trennwände Zwischen Verteilerfeldern, nicht lichtbogenfest				
	Höhe 3 RE	1	CZB113	2CPX052450R9999	10,50
	Höhe 4 RE	1	CZB114	2CPX052451R9999	11,60
	Höhe 5 RE	1	CZB115	2CPX052452R9999	14,70
	Höhe 6 RE	1	CZB116	2CPX052453R9999	17,05
	Höhe 7 RE	1	CZB117	2CPX052454R9999	19,25
	Höhe 8 RE	1	CZB118	2CPX052455R9999	21,60
 ZK300	Sammelschienensystem für N/PE Cu 12 x 5 mm, max. Anschluss 95 mm ²				
	1-feldbreit	1	ZK300	2CPX038551R9999	68,00
	2-feldbreit	1	ZK301	2CPX038552R9999	78,00
 ZX518	N/PE-Sammelschienenhalter Für Kupferschienen 12 x 5 mm, 20 x 5 mm, 30 x 5 mm	1	ZX518	2CPX067805R9999	8,95
		10	ZX518P10	2CPX062551R9999	69,00
 ZA6 ZA61P10	Plantasche DIN A4 Selbstklebend mit transparenter Hülle und verstärktem Rücken	1	ZA6	2CPX038227R9999	22,00
		10	ZA6P10	2CPX062380R9999	194,00
	Plantasche DIN A4 Selbstklebend mit transparenter Hülle	10	ZA61P10	2CPX062375R9999	83,50
 ZA5	Plantasche DIN A4 Selbstklebend	1	ZA13	2CPX038233R9999	21,20
		10	ZA13P10	2CPX062381R9999	187,00
	Plantasche DIN A5 Selbstklebend	1	ZA5	2CPX038228R9999	16,00
		10	ZA5P10	2CPX062382R9999	136,00
 ZBC1	Beschriftungssystem Selbstklebend				
	bis 144 Platzeinheiten	1	ZBC1	2CPX052690R9999	6,00
	bis 288 Platzeinheiten	1	ZBC2	2CPX052691R9999	11,00

01

02

03

04

05

06

07

08

09

10

11

12

13

ComfortLine Compact CA/CU Kleinverteiler









Zubehör

Artikel		Stück	Type	Artikelnummer	EUR
Für die Montage in ComfortLine Compact CU Kleinverteiler					
	Hohlwandset für ComfortLine Compact CU Zum nachträglichen Umbau eines ComfortLine CU Unterputzverteilers zum Hohlwandverteiler Wandstärke min. 8 mm, max. 40 mm	1	CZH4	2CPX052692R9999	37,00
CZH4					
	Erdungsset für ComfortLine Compact CU Zum Umrüsten in Schutzklasse 1	1	CZL63	2CPX052693R9999	28,00
CZL63					
	Leitungseinführungsschieber für ComfortLine Compact CU Mit Vorprägungen zum Ausbrechen der notwendigen Leitungseinführungsöffnungen	1	CZS10	2CPX052694R9999	19,00
CZS10					
	Vertikale Trennwand für ComfortLine Compact CU 1-feldbreit, mit 150 mm Verbindungsteilen zur potentialfreien Verbindung von EDF-Profileschienen beim Einsatz von Media-Kombifeldern	1	CZBH1	2CPX052699R9999	47,00
CZBH1					
	Isolierstück für ComfortLine Compact CU Für die Montage zwischen dem EDF-Montagegerüst 35 x 7,5 und 35 x 15 mm, inkl. Befestigungsmaterial	2 100	ZK104P2 ZK104P100	2CPX054476R9999 2CPX054477R9999	7,15 267,00
ZK104P2					
Für die Montage in ComfortLine Compact CA Kleinverteiler					
	Erdungsset für Aufputzkleinverteiler Zum Umrüsten in Schutzklasse 1	1	CZL61	2CPX052449R9999	23,40
CZL61					
	Kabeleinführungsflansch für Aufputzverteiler CA 2 x 25,5 mm, 2 x 47,5 mm, 1 x 62 mm	1	CZF1	2CPX052435R9999	28,00
CZF1					
	Membranflansch für Aufputzverteiler CA 34 x 12 mm, 9 x 15,5 mm, 6 x 19 mm, 2 x 40,5 mm, 2 x Datenleitungen	1	CZF2	2CPX052436R9999	29,50
CZF2					
	Verschlussflansch	1	CZF3	2CPX052437R9999	28,00
CZF3					
	Flansch für M-Verschraubungen für Aufputzverteiler CA 10 x M16, 3 x M16/M20, 1 x M16/M20/M25, 1 x M16/M25/M32/M40/M50	1	CZF4	2CPX052438R9999	32,20
CZF4					

* Im Lieferumfang enthalten

ComfortLine Compact CA/CU Kleinverteiler

Zubehör

Artikel		Stück	Type	Artikelnummer	EUR
 CZ9P16	Für die Montage in ComfortLine Compact CA Kleinverteiler Drahthalter Für den seitlichen Kabelkanal in Aufputzverteiler CA	16	CZ9P16	2CPX052556R9999	5,90
	 CZ12	Tiefenniveaueausgleich Für Aufputzverteiler CA	2	CZ12	2CPX052553R9999
 CZ15	Beipack ComfortLine Compact CA' Bestehend aus: 2 x Tiefenniveaueausgleich 4 x Abdeckkappe für Schrankbefestigungsschrauben	1	CZ15	2CPX052563R9999	8,70
	 ZK103P2	Isolierstück für Hutprofilschienen zwischen EDF und WR 35 x 7,5 und 35 x 15 mm, inkl. Befestigungsmaterial	2 100	ZK103P2 ZK103P100	2CPX060644R9999 2CPX060645R9999
 KB19	Rangierblenden Mit Endplatten und Befestigungswinkel Farbe RAL 9016, dem Farbton der Schränke angepasst				
	Feldbreite 1, Breite 300 mm	1	KB19	2CPX044049R9999	57,00
	Feldbreite 2, Breite 550 mm	1	KB29	2CPX044050R9999	62,00
	Feldbreite 3, Breite 800 mm	1	KB39	2CPX044051R9999	69,50
 KB219	Feldbreite 4, Breite 1050 mm	1	KB49	2CPX044052R9999	78,50
	Profil Farbe RAL 9016, Breite 2000 mm	1	KB219	2CPX044055R9999	59,00
 KBS9	Endplatte links/rechts Farbe RAL 9016	2	KBS9	2CPX044057R9999	10,45
 KBW1	Befestigungswinkel	1	KBW1	2CPX044058R9999	20,60

*Im Lieferumfang enthalten

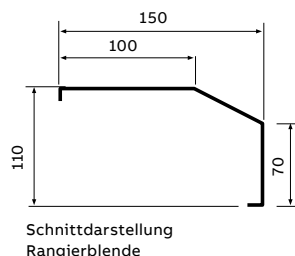

—
03

ComfortLine A Zählerschränke

ComfortLine A Zählerschränke

Inhalt

ComfortLine A Zählerschränke

Für Zähleranlagen im Innenbereich	3/3
Unterputz Blendrahmen	3/5
Zubehör	3/7
Türen aus Stahlblech	3/11
Transparente Türen	3/12
Türen aus Stahlblech mit Lüftungsöffnungen	3/13
WiFi-Türen mit Kunststoffeinsatz und Lüftungsöffnungen	3/14
Umrüsten von Bestandsanlagen	3/15
Zubehör Intelligentes Messsystem	3/16
Übersicht der Zählerfelder ohne Verdrahtung	3/17
Übersicht der Verteilerfelder	3/18
Mediafelder	3/19
allgemeines Zubehör	3/20
Zubehör für Mediafelder	3/24
N/PE Quick-Steckklemmen	3/25

Einspeisetechnik Zählerschränke

Einspeisegehäuse für ComfortLine A Zählerschränke und Zubehör	3/26
Einspeise- und Zählervorsicherungsgehäuse für ComfortLine A Zählerschränke	3/27
Einspeise- und Hausanschlusschränke für ComfortLine A Zählerschränke	3/28



Hier finden Sie die
Zählerschränke auf
unserer Website.

01

02

03

04

05

06

07

08

09

10

11

12

13

ComfortLine A Zählerschränke

Für Zähleranlagen Im Innenbereich



A37, IP31/44



A37D, IP54

Technische Daten

Normen/Bestimmungen	DIN VDE 0603-1, DIN VDE 0603-2-1
Schutzklasse	II, schutzisoliert
Schutzart	IP31/44* IP54
Stoßfestigkeitsgrad	IK07
Bemessungsstrom	$I_{(nA)}$ bis 250 A

Produktmerkmale

Gehäuse und Türen	Aus Stahlblech, Farbe Weiß RAL 9016, pulverbeschichtet Mit Tiefenniveaueausgleich Pro Feldbreite ein Membranflansch oben eingebaut Türöffnungswinkel 120 Grad Ab 3-feldbreiten Schränken mit Doppeltüren Türen mit Stangenverschluss Kunststoffabdeckungen Flanschöffnungen unten und seitlich vorgeprägt Mit Kabelabfang-/Zugentlastungsschiene
Ausbauvarianten	Vorbereitet zum Einbau von Zähler-, Verteiler- und Mediafeldern
Lieferformen	Leerschränke mit und ohne Tür Ein Kabeleinführungsflansch CZF1 inkl. Diebstahlschutz für den unteren Anschlussraum liegt zusätzlich bei
Zubehör	Rangierblenden Verschlüsse



> Zubehör Rangierblenden, siehe Seite 3/10

> Technische Daten der Zählerschränke, siehe Technisches Handbuch

* IP31 nach DIN VDE0603-1

ComfortLine A Zählerschränke

Für Zähleranlagen Im Innenbereich

RE	BH	Höhe		Außenmaße			A-Zählerschränke IP31/44* 				A-Zählerschränke IP54 		
		in mm	FB	PLE	H x B x T in mm	Stück	Type	Artikelnummer	EUR	Type	Artikelnummer	EUR	
3	00	500	1	36	500 x 300 x 215	1	A13	2CPX052010R9999	411,00	-	-	-	
			2	72	500 x 550 x 215	1	A23	2CPX052011R9999	473,00	-	-	-	
			3	108	500 x 800 x 215	1	A33	2CPX052012R9999	665,00	-	-	-	
			4	144	500 x 1050 x 215	1	A43	2CPX052013R9999	766,00	-	-	-	
			5	180	500 x 1300 x 215	1	A53	2CPX052014R9999	884,00	-	-	-	
4	0	650	1	48	650 x 300 x 215	1	A14	2CPX052015R9999	455,00	-	-	-	
			2	96	650 x 550 x 215	1	A24	2CPX052016R9999	516,00	-	-	-	
			3	144	650 x 800 x 215	1	A34	2CPX052017R9999	735,00	-	-	-	
			4	192	650 x 1050 x 215	1	A44	2CPX052018R9999	866,00	-	-	-	
			5	240	650 x 1300 x 215	1	A54	2CPX052019R9999	1108,00	-	-	-	
5	1	800	1	60	800 x 300 x 215	1	A15	2CPX052020R9999	468,00	-	-	-	
			2	120	800 x 550 x 215	1	A25	2CPX052021R9999	544,00	-	-	-	
			3	180	800 x 800 x 215	1	A35	2CPX052022R9999	769,00	-	-	-	
			4	240	800 x 1050 x 215	1	A45	2CPX052023R9999	935,00	-	-	-	
			5	300	800 x 1300 x 215	1	A55	2CPX052024R9999	1237,00	-	-	-	
6	2	950	1	72	950 x 300 x 215	1	A16	2CPX052025R9999	492,00	-	-	-	
			2	144	950 x 550 x 215	1	A26	2CPX052026R9999	591,00	-	-	-	
			3	216	950 x 800 x 215	1	A36	2CPX052027R9999	813,00	-	-	-	
			4	288	950 x 1050 x 215	1	A46	2CPX052028R9999	1008,00	-	-	-	
			5	360	950 x 1300 x 215	1	A56	2CPX052029R9999	1266,00	-	-	-	
7*	3	1100	1	84	1100 x 300 x 215	1	A17	2CPX052030R9999	532,00	A17D	2CPX052100R9999	702,00	
			2	168	1100 x 550 x 215	1	A27	2CPX052031R9999	671,00	A27D	2CPX052101R9999	886,00	
			3	252	1100 x 800 x 215	1	A37	2CPX052032R9999	919,00	A37D	2CPX052102R9999	1212,00	
			4	336	1100 x 1050 x 215	1	A47	2CPX052033R9999	1140,00	A47D	2CPX052103R9999	1505,00	
			5	420	1100 x 1300 x 215	1	A57	2CPX052034R9999	1420,00	A57D	2CPX052104R9999	1873,00	
8	4	1250	1	96	1250 x 300 x 215	1	A18	2CPX052035R9999	551,00	-	-	-	
			2	192	1250 x 550 x 215	1	A28	2CPX052036R9999	736,00	-	-	-	
			3	288	1250 x 800 x 215	1	A38	2CPX052037R9999	1024,00	-	-	-	
			4	384	1250 x 1050 x 215	1	A48	2CPX052038R9999	1231,00	-	-	-	
			5	480	1250 x 1300 x 215	1	A58	2CPX052039R9999	1476,00	-	-	-	
9*	5	1400	1	108	1400 x 300 x 215	1	A19	2CPX052040R9999	610,00	A19D	2CPX052105R9999	806,00	
			2	216	1400 x 550 x 215	1	A29	2CPX052041R9999	797,00	A29D	2CPX052106R9999	1053,00	
			3	324	1400 x 800 x 215	1	A39	2CPX052042R9999	1097,00	A39D	2CPX052107R9999	1448,00	
			4	432	1400 x 1050 x 215	1	A49	2CPX052043R9999	1286,00	A49D	2CPX052108R9999	1698,00	
			5	540	1400 x 1300 x 215	1	A59	2CPX052044R9999	1613,00	A59D	2CPX052109R9999	2133,00	

*IP31 nach DIN VDE0603-1

**1 Bei Verwendung als Zählerschrank nach DIN VDE 0603-1: VDE-Symbol

> Zählerschränke zur Verwendung in Zähleranlagen nach VDE-AR-N 4100:2019-04: dürfen nur eingesetzt werden in Höhe 7 und 9 Rastereinheiten (RE)

> Zubehör Rangierblenden, siehe Seite 3/10

> Zubehör für Zählerschränke, siehe ab Seite 3/20

> Zählervorsicherungsgehäuse, siehe Seite 3/27

01
02
03
04
05
06
07
08
09
10
11
12
13

ComfortLine A Zählerschränke

Unterputz Blendrahmen



CR37

Technische Daten

Schutzart	IP30*
Stoßfestigkeitsgrad	IK07*

Produktmerkmale

Rahmen	Kompatibel mit allen ComfortLine Türen
	Putzausgleich 35 mm
	RAL 9016, pulverbeschichtet
	Türöffnungswinkel 120 Grad
Lieferformen	Bestehend aus vier steckbaren Einzelteilen aus Stahlblech

* in Verbindung mit ComfortLine A Zählerschrank (separat bestellen)

ComfortLine A Zählerschränke

Unterputz Blendrahmen

RE	BH	Höhe in mm	Feldbreite FB	PLE	Nischenmaße H x B x T in mm	Stück	Type	Artikelnummer	EUR
7	3	1100	1	84	1115 x 315 x 215	1	CR17	2CPX052402R9999	217,00
			2	168	1115 x 565 x 215	1	CR27	2CPX052403R9999	233,00
			3	252	1115 x 815 x 215	1	CR37	2CPX052404R9999	243,00
			4	336	1115 x 1065 x 215	1	CR47	2CPX052405R9999	294,00
			5	420	1115 x 1315 x 215	1	CR57	2CPX052406R9999	327,00
9	5	1400	1	108	1415 x 315 x 215	1	CR19	2CPX052407R9999	243,00
			2	216	1415 x 565 x 215	1	CR29	2CPX052408R9999	255,00
			3	324	1415 x 815 x 215	1	CR39	2CPX052409R9999	269,00
			4	432	1415 x 1065 x 215	1	CR49	2CPX052410R9999	317,00
			5	540	1415 x 1315 x 215	1	CR59	2CPX052411R9999	352,00

> Maße der Blendrahmen, siehe Technisches Handbuch

> Bei Verwendung mit ComfortLine A-Zählerschrank nach DIN VDE 0603-1: VDE-Symbol

> Zählerschränke zur Verwendung in Zähleranlagen nach VDE-AR-N 4100:2019-04: dürfen nur eingesetzt werden in Höhe 7 und 9 Rastereinheiten (RE)

> Zubehör für Zählerschränke siehe ab Seite 3/20



Blendrahmen für die Unterputzmontage in modernem, ansprechendem Design. Die beim ComfortLine A Leerschrank vorhandenen Türen werden hierbei in den Blendrahmen eingesetzt.

01

02

03

04

05

06

07

08

09

10











11

12

13

ComfortLine A Zählerschränke









Zubehör

Artikel		Stück	Type	Artikelnummer	EUR
	Verbindungsset Zur Schrankanreihung, 1 Satz	1	CZ2	2CPX052460R9999	17,25
CZ2					
	Isolierrahmen für Schrank-Schrank-Verbindung Mit Hilfe der Isolierrahmen wird die Schutzisolierung sichergestellt. Für die seitlichen Flanschausschnitte inkl. Verbindungsmaterial	1	CZ3	2CPX052461R9999	26,00
	Für Schränke bis Mai 2020 in Verbindung mit Schränken der ComfortLine-Serie	1	CZ3A	2CPX052560R9999	49,20
CZ3					
	Isolierrahmen für Schrank-Schrank-Verbindung Für obere/untere Anreihung über die Flanschausschnitte. Mit Hilfe der Isolierrahmen wird die Schutzisolierung sichergestellt.	1	CZ4	2CPX052462R9999	26,00
CZ4					
	Befestigungsrahmen Für die seitliche Flanschmontage	1	CZ6	2CPX052464R9999	8,00
CZ6					
	Isolierrahmen für RfZ Für die seitliche Schrank-Schrank-Verbindung	1	CZ5	2CPX052463R9999	5,15
CZ5					
	Außenbefestigungslaschen	4	CZ1P4	2CPX052459R9999	42,20
CZ1P4					
	Kabeleinführungsflansch 2 x 25,5 mm, 2 x 47,5 mm, 1 x 62 mm	1	CZF1	2CPX052435R9999	28,00
CZF1					
	Diebstahlschutz für CZF1	1	CZF1D	2CPX052555R9999	7,35
CZF1D					
	Membranflansch* 34 x 12 mm, 9 x 15,5 mm, 6 x 19 mm, 2 x 40,5 mm, 2 x Datenleitungen	1	CZF2	2CPX052436R9999	29,50
CZF2					
	Verschlussflansch	1	CZF3	2CPX052437R9999	28,00
CZF3					
	Flansch für M-Verschraubungen 10 x M16, 3 x M16/M20, 1 x M16/M20/M25, 1 x M16/M25/M32/M40/M50	1	CZF4	2CPX052438R9999	32,20
CZF4					

* Ein Stück pro Feldbreite montiert

ComfortLine A Zählerschränke

Zubehör

Artikel	Stück	Type	Artikelnummer	EUR
 CZT1 CZT2	Standardverschluss*	1	CZT1 2CPX052413R9999	18,70
	Sicherheitsschloss Mit 2 Schlüsseln	1	CZT2 2CPX052412R9999	47,80
 CZT23	Stangenverschluss* In Verbindung mit Standardverschluss und Sicherheitsschloss zum Einbau in ComfortLine A- und B-Schränke			
	Für 3 RE (Bauhöhe 00)	1	CZT23 2CPX052423R9999	66,00
	Für 4 RE (Bauhöhe 0)	1	CZT24 2CPX052424R9999	66,50
	Für 5 RE (Bauhöhe 1)	1	CZT25 2CPX052425R9999	67,50
	Für 6 RE (Bauhöhe 2)	1	CZT26 2CPX052426R9999	69,00
	Für 7 RE (Bauhöhe 3)	1	CZT27 2CPX052427R9999	70,00
	Für 8 RE (Bauhöhe 4)	1	CZT28 2CPX052428R9999	71,50
	Für 9 RE (Bauhöhe 5)	1	CZT29 2CPX052429R9999	74,00
 CZT60	Einbauset*¹ *² Von Betätigungsmöglichkeiten in Verbindung mit TZ507, TZ508	1	CZT60 2CPX052414R9999	21,40
 TZ507	Schlüsselschild*² Doppelbart-Betätigungsstift, 3 mm Standard und 5 mm (CZT60 zusätzlich bestellen)	1	TZ507 2CPX010491R9999	12,25
	Für Drei- und Vierkant-Betätigungsstift sowie für Daimler-Benz-Einsatz (CZT60 zusätzlich bestellen)	1	TZ508 2CPX010492R9999	12,25
 ZH130 ZH132 ZH134 ZH137	Betätigungsstift			
	Doppelbart 3 mm	1	ZH130 2CPX060490R9999	7,00
	Doppelbart 5 mm	1	ZH131 2CPX060491R9999	7,00
	Dreikant 7 mm	1	ZH132 2CPX060492R9999	7,00
	Dreikant 8 mm	1	ZH133 2CPX060493R9999	7,35
	Vierkant 6 mm	1	ZH134 2CPX060494R9999	7,50
	Vierkant 7 mm	1	ZH135 2CPX060495R9999	7,50
	Vierkant 8 mm	1	ZH136 2CPX060496R9999	7,50
Daimler-Benz-Einsatz	1	ZH137 2CPX060497R9999	7,00	
 CZF1B	Beipackset ComfortLine A-Schrank* bestehend aus: 1 x Kabeleinführungsflansch 2 x Tiefenniveaueusgleich 4 x Abdeckkappen für Schrankbefestigungsschrauben	1	CZF1B 2CPX052447R9999	35,10
 CZ11	Befestigungsdome für CombiLine			
	4 Stück	4	CZ11 2CPX052552R9999	7,60
	20 x 4 Stück	80	CZ11P20 2CPX052559R9999	98,50
	4 Stück im Schrank montiert, nur in Verbindung mit eingebauten CombiLine-Modulen	4	CZ11M 2CPX052558R9999	7,60
 CZ12	Tiefenniveaueusgleich	2	CZ12 2CPX052553R9999	2,75

* Im Lieferumfang enthalten

*¹ Einbauset CZT60 zusätzlich bestellen*² Stangenverschluss CZT...H zusätzlich bestellen

01

02

03

04

05

06

07

08

09

10









11

12

13

ComfortLine A Zählerschränke

Zubehör

Artikel		Stück	Type	Artikelnummer	EUR
 TZ506 TZ505	Knebelgriff*1 *2	1	TZ506	2CPX010490R9999	49,20
	Mit Schlüsselschild, ohne Schloss				
	Mit Schlüsselschild, mit Schloss	1	TZ505	2CPX010489R9999	75,00
 TZ504 TZ503	Klinkengriff*1 *2	1	TZ504	2CPX010488R9999	64,50
	Mit Schlüsselschild, ohne Schloss				
	Mit Schlüsselschild, mit Schloss	1	TZ503	2CPX010487R9999	93,00
 CZT7	Schwenkgriff mit Plombierkappe*2	1	CZT5	2CPX052488R9999	91,50
	Für Profilhalbzylinder 40 mm (30/10)				
	Schwenkgriff mit Plombierkappe*2	1	CZT6	2CPX052430R9999	176,00
	Mit Schließung EO 12				
	Schwenkgriff mit Plombierkappe*2	1	CZT7	2CPX052431R9999	293,00
	Mit Senatsschloss Berlin, gleichschließend				
 ZH142	Blindeinsatz	1	ZH142	2CPX060502R9999	25,90
	Anstelle eines Schließzylinders				
 CZT23H	Stangenverschluss				
	In Verbindung mit CZT5, CZT6, CZT7 und TZ503, TZ504, TZ505, TZ506, TZ507, TZ508				
	Für 3 RE (Bauhöhe 00)	1	CZT23H	2CPX052416R9999	35,10
	Für 4 RE (Bauhöhe 0)	1	CZT24H	2CPX052417R9999	35,90
	Für 5 RE (Bauhöhe 1)	1	CZT25H	2CPX052418R9999	36,60
	Für 6 RE (Bauhöhe 2)	1	CZT26H	2CPX052419R9999	37,30
	Für 7 RE (Bauhöhe 3)	1	CZT27H	2CPX052420R9999	37,90
	Für 8 RE (Bauhöhe 4)	1	CZT28H	2CPX052421R9999	38,60
Für 9 RE (Bauhöhe 5)	1	CZT29H	2CPX052422R9999	39,50	
 CZT10	Türscharnier*	1	CZT10	2CPX052415R9999	23,90
	1 Set bestehend aus je 1x Scharnier oben-links/oben-rechts/ unten-links/unten-rechts				
 ZBZ2 ZBZE	Beschriftungssystem				
	Für Zählerfelder der Feldbreite 1 und 2	1	ZBZ2	2CPX054205R9999	4,00
	Zur Erweiterung um jeweils eine Feldbreite	1	ZBZE	2CPX054206R9999	2,20
 ZBV9	Für Verteilerfelder bis zu einer Höhe von 9 Rastereinheiten	1	ZBV9	2CPX054207R9999	5,70







* Im Lieferumfang enthalten

*1 Einbauset CZT60 zusätzlich bestellen

*2 Stangenverschluss CZT...H zusätzlich bestellen

ComfortLine A Zählerschränke

Zubehör

Artikel		Stück	Type	Artikelnummer	EUR
 CZB213	Schottwände vertikal, Kunststoff, nicht lichtbogenfest				
	Schottwand vertikal 3R	1	CZB213	2CPX052498R9999	8,85
	Schottwand vertikal 4R	1	CZB214	2CPX052499R9999	11,00
	Schottwand vertikal 5R	1	CZB215	2CPX052500R9999	12,85
	Schottwand vertikal 6R	1	CZB216	2CPX052501R9999	15,60
	Schottwand vertikal 7R	1	CZB217	2CPX052502R9999	17,75
	Schottwand vertikal 8R	1	CZB218	2CPX052503R9999	20,80
	Schottwand vertikal 9R	1	CZB219	2CPX052504R9999	22,40
 KB19	Rangierblenden Mit Endplatten und Befestigungswinkel aus Kunststoff Farbe RAL 9016 dem Farbton der Schränke angepasst				
	1-feldbreit, Breite 300 mm	1	KB19	2CPX044049R9999	57,00
	2-feldbreit, Breite 550 mm	1	KB29	2CPX044050R9999	62,00
	3-feldbreit, Breite 800 mm	1	KB39	2CPX044051R9999	69,50
	4-feldbreit, Breite 1050 mm	1	KB49	2CPX044052R9999	78,50
	5-feldbreit, Breite 1300 mm	1	KB59	2CPX044053R9999	96,00
 KB219	Profil Kunststoff, Farbe RAL 9016 Breite 2000 mm	1	KB219	2CPX044055R9999	59,00
 KBS9	Endplatte links/rechts Kunststoff, Farbe RAL 9016 1 Satz, 2 Stück	1	KBS9	2CPX044057R9999	10,45
 KBW1	Befestigungswinkel Aus Kunststoff mit Haltemagnet zur Befestigung auf dem Schrank	1	KBW1	2CPX044058R9999	20,60
 ZA6	Plantasche DIN A4 Selbstklebend mit transparenter Hülle und verstärktem Rücken	1	ZA6	2CPX038227R9999	22,00
		10	ZA6P10	2CPX062380R9999	194,00
		10	ZA61P10	2CPX062375R9999	83,50
 ZA5	Plantasche DIN A5 Selbstklebend	1	ZA5	2CPX038228R9999	16,00
		10	ZA5P10	2CPX062382R9999	136,00

01

02

03

04

05

06

07

08

09

10

11

12

13

ComfortLine A Zählerschränke

Türen aus Stahlblech

Artikel	RE	FB	BH	Passend zu Schrank	Stück	Tür ohne Verschluss			Tür mit Verschluss		
						Type	Artikelnummer	EUR	Type	Artikelnummer	EUR
	3	1	00	A13	1	-	-	-	CTB13S	2CPX052318R9999	136,00
		2	00	A23	1	-	-	-	CTB23S	2CPX052319R9999	181,00
		3	00	A33	1	CTB13	2CPX052304R9999	118,00	CTB23S	2CPX052319R9999	181,00
		4	00	A43	1	CTB23	2CPX052305R9999	150,00	CTB23S	2CPX052319R9999	181,00
		5	00	A53	1	CTB23	2CPX052305R9999	150,00	CTB33S	2CPX052320R9999	227,00
	4	1	0	A14	1	-	-	-	CTB14S	2CPX052321R9999	146,00
		2	0	A24	1	-	-	-	CTB24S	2CPX052322R9999	190,00
		3	0	A34	1	CTB14	2CPX052306R9999	123,00	CTB24S	2CPX052322R9999	190,00
		4	0	A44	1	CTB24	2CPX052307R9999	161,00	CTB24S	2CPX052322R9999	190,00
		5	0	A54	1	CTB24	2CPX052307R9999	161,00	CTB34S	2CPX052323R9999	245,00
	5	1	1	A15	1	-	-	-	CTB15S	2CPX052324R9999	161,00
		2	1	A25	1	-	-	-	CTB25S	2CPX052325R9999	201,00
		3	1	A35	1	CTB15	2CPX052308R9999	131,00	CTB25S	2CPX052325R9999	201,00
		4	1	A45	1	CTB25	2CPX052309R9999	172,00	CTB25S	2CPX052325R9999	201,00
		5	1	A55	1	CTB25	2CPX052309R9999	172,00	CTB35S	2CPX052326R9999	262,00
	6	1	2	A16	1	-	-	-	CTB16S	2CPX052327R9999	169,00
		2	2	A26	1	-	-	-	CTB26S	2CPX052328R9999	208,00
		3	2	A36	1	CTB16	2CPX052310R9999	140,00	CTB26S	2CPX052328R9999	208,00
		4	2	A46	1	CTB26	2CPX052311R9999	188,00	CTB26S	2CPX052328R9999	208,00
		5	2	A56	1	CTB26	2CPX052311R9999	188,00	CTB36S	2CPX052329R9999	276,00
	7	1	3	A17	1	-	-	-	CTB17S	2CPX052330R9999	185,00
		2	3	A27	1	-	-	-	CTB27S	2CPX052331R9999	216,00
		3	3	A37	1	CTB17	2CPX052312R9999	147,00	CTB27S	2CPX052331R9999	216,00
		4	3	A47	1	CTB27	2CPX052313R9999	205,00	CTB27S	2CPX052331R9999	216,00
		5	3	A57	1	CTB27	2CPX052313R9999	205,00	CTB37S	2CPX052332R9999	292,00
8	1	4	A18	1	-	-	-	CTB18S	2CPX052333R9999	208,00	
	2	4	A28	1	-	-	-	CTB28S	2CPX052334R9999	233,00	
	3	4	A38	1	CTB18	2CPX052314R9999	166,00	CTB28S	2CPX052334R9999	233,00	
	4	4	A48	1	CTB28	2CPX052315R9999	224,00	CTB28S	2CPX052334R9999	233,00	
	5	4	A58	1	CTB28	2CPX052315R9999	224,00	CTB38S	2CPX052335R9999	317,00	
9	1	5	A19	1	-	-	-	CTB19S	2CPX052336R9999	226,00	
	2	5	A29	1	-	-	-	CTB29S	2CPX052337R9999	245,00	
	3	5	A39	1	CTB19	2CPX052316R9999	185,00	CTB29S	2CPX052337R9999	245,00	
	4	5	A49	1	CTB29	2CPX052317R9999	245,00	CTB29S	2CPX052337R9999	245,00	
	5	5	A59	1	CTB29	2CPX052317R9999	245,00	CTB39S	2CPX052338R9999	347,00	

> Maße der Türen, siehe Technisches Handbuch

> Ab 3-feldbreiten Schränken Doppeltüren

> Schutzart siehe Schränke

> Technische Daten der Zählerschränke, siehe Technisches Handbuch

ComfortLine A Zählerschränke

Transparente Türen

Artikel	RE	FB	BH	Passend zu Schrank	Stück	Tür ohne Verschluss			Tür mit Verschluss		
						Type	Artikelnummer	EUR	Type	Artikelnummer	EUR
	3	1	00	A13	1	-	-	-	CTT13S	2CPX052353R9999	225,00
		2	00	A23	1	-	-	-	CTT23S	2CPX052354R9999	238,00
		3	00	A33	1	CTT13	2CPX052339R9999	199,00	CTT23S	2CPX052354R9999	238,00
		4	00	A43	1	CTT23	2CPX052340R9999	240,00	CTT23S	2CPX052354R9999	238,00
		5	00	A53	1	CTT23	2CPX052340R9999	240,00	CTT33S	2CPX052355R9999	256,00
	4	1	0	A14	1	-	-	-	CTT14S	2CPX052356R9999	236,00
		2	0	A24	1	-	-	-	CTT24S	2CPX052357R9999	272,00
		3	0	A34	1	CTT14	2CPX052341R9999	219,00	CTT24S	2CPX052357R9999	272,00
		4	0	A44	1	CTT24	2CPX052342R9999	272,00	CTT24S	2CPX052357R9999	272,00
		5	0	A54	1	CTT24	2CPX052342R9999	272,00	CTT34S	2CPX052358R9999	310,00
	5	1	1	A15	1	-	-	-	CTT15S	2CPX052359R9999	278,00
		2	1	A25	1	-	-	-	CTT25S	2CPX052360R9999	322,00
		3	1	A35	1	CTT15	2CPX052343R9999	245,00	CTT25S	2CPX052360R9999	322,00
		4	1	A45	1	CTT25	2CPX052344R9999	305,00	CTT25S	2CPX052360R9999	322,00
		5	1	A55	1	CTT25	2CPX052344R9999	305,00	CTT35S	2CPX052361R9999	363,00
	6	1	2	A16	1	-	-	-	CTT16S	2CPX052362R9999	304,00
		2	2	A26	1	-	-	-	CTT26S	2CPX052363R9999	358,00
		3	2	A36	1	CTT16	2CPX052345R9999	271,00	CTT26S	2CPX052363R9999	358,00
		4	2	A46	1	CTT26	2CPX052346R9999	342,00	CTT26S	2CPX052363R9999	358,00
		5	2	A56	1	CTT26	2CPX052346R9999	342,00	CTT36S	2CPX052364R9999	409,00
7	1	3	A17	1	-	-	-	CTT17S	2CPX052365R9999	326,00	
	2	3	A27	1	-	-	-	CTT27S	2CPX052366R9999	385,00	
	3	3	A37	1	CTT17	2CPX052347R9999	285,00	CTT27S	2CPX052366R9999	385,00	
	4	3	A47	1	CTT27	2CPX052348R9999	369,00	CTT27S	2CPX052366R9999	385,00	
	5	3	A57	1	CTT27	2CPX052348R9999	369,00	CTT37S	2CPX052367R9999	452,00	
8	1	4	A18	1	-	-	-	CTT18S	2CPX052368R9999	344,00	
	2	4	A28	1	-	-	-	CTT28S	2CPX052369R9999	409,00	
	3	4	A38	1	CTT18	2CPX052349R9999	313,00	CTT28S	2CPX052369R9999	409,00	
	4	4	A48	1	CTT28	2CPX052350R9999	410,00	CTT28S	2CPX052369R9999	409,00	
	5	4	A58	1	CTT28	2CPX052350R9999	410,00	CTT38S	2CPX052370R9999	494,00	
9	1	5	A19	1	-	-	-	CTT19S	2CPX052371R9999	358,00	
	2	5	A29	1	-	-	-	CTT29S	2CPX052372R9999	434,00	
	3	5	A39	1	CTT19	2CPX052351R9999	342,00	CTT29S	2CPX052372R9999	434,00	
	4	5	A49	1	CTT29	2CPX052352R9999	445,00	CTT29S	2CPX052372R9999	434,00	
	5	5	A59	1	CTT29	2CPX052352R9999	445,00	CTT39S	2CPX052373R9999	535,00	

- > Maße der transparenten Türen, siehe Technisches Handbuch
- > Ab 3-feldbreiten Schränken Doppeltüren
- > Schutzart siehe Schränke
- > Technische Daten der Zählerschränke, siehe Technisches Handbuch

01
02
03
04
05
06
07
08
09
10
11
12
13

ComfortLine A Zählerschränke

Türen aus Stahlblech mit Lüftungsöffnungen

Artikel	RE	FB	BH	Passend zu Schrank* Stück	Tür ohne Verschluss			Tür mit Verschluss			
					Type	Artikelnummer	EUR	Type	Artikelnummer	EUR	
	3	1	00	A13	1	-	-	-	CTL13S	2CPX052374R9999	143,00
		2	00	A23	1	-	-	-	CTL23S	2CPX052375R9999	209,00
		3	00	A33	1	-	-	-	CTL23S	2CPX052375R9999	209,00
		4	00	A43	1	-	-	-	CTL23S	2CPX052375R9999	209,00
		5	00	A53	1	-	-	-	-	-	-
	4	1	0	A14	1	-	-	-	CTL14S	2CPX052376R9999	152,00
		2	0	A24	1	-	-	-	CTL24S	2CPX052377R9999	219,00
		3	0	A34	1	-	-	-	CTL24S	2CPX052377R9999	219,00
		4	0	A44	1	-	-	-	CTL24S	2CPX052377R9999	219,00
		5	0	A54	1	-	-	-	-	-	-
	5	1	1	A15	1	-	-	-	CTL15S	2CPX052378R9999	163,00
		2	1	A25	1	-	-	-	CTL25S	2CPX052379R9999	232,00
		3	1	A35	1	-	-	-	CTL25S	2CPX052379R9999	232,00
		4	1	A45	1	-	-	-	CTL25S	2CPX052379R9999	232,00
		5	1	A55	1	-	-	-	-	-	-
	6	1	2	A16	1	-	-	-	CTL16S	2CPX052380R9999	176,00
		2	2	A26	1	-	-	-	CTL26S	2CPX052381R9999	241,00
		3	2	A36	1	-	-	-	CTL26S	2CPX052381R9999	241,00
		4	2	A46	1	-	-	-	CTL26S	2CPX052381R9999	241,00
		5	2	A56	1	-	-	-	-	-	-
	7	1	3	A17	1	-	-	-	CTL17S	2CPX052382R9999	190,00
		2	3	A27	1	-	-	-	CTL27S	2CPX052383R9999	255,00
		3	3	A37	1	-	-	-	CTL27S	2CPX052383R9999	255,00
		4	3	A47	1	-	-	-	CTL27S	2CPX052383R9999	255,00
		5	3	A57	1	-	-	-	CTL37S	2CPX052384R9999	304,00
8	1	4	A18	1	-	-	-	CTL18S	2CPX052484R9999	212,00	
	2	4	A28	1	-	-	-	CTL28S	2CPX052485R9999	271,00	
	3	4	A38	1	-	-	-	CTL28S	2CPX052485R9999	271,00	
	4	4	A48	1	-	-	-	CTL28S	2CPX052485R9999	271,00	
	5	4	A58	1	-	-	-	-	-	-	
9	1	5	A19	1	-	-	-	CTL19S	2CPX052385R9999	232,00	
	2	5	A29	1	-	-	-	CTL29S	2CPX052386R9999	285,00	
	3	5	A39	1	-	-	-	CTL29S	2CPX052386R9999	285,00	
	4	5	A49	1	-	-	-	CTL29S	2CPX052386R9999	285,00	
	5	5	A59	1	-	-	-	CTL39S	2CPX052387R9999	347,00	

CTL27S

> Maße der Türen, siehe Technisches Handbuch

> Ab 3-feldbreiten Schränken Doppeltüren

> Schutzart siehe Schränke

> Technische Daten der Zählerschränke, siehe Technisches Handbuch

* In Verbindung mit ComfortLine A Schutzart IP30

ComfortLine A Zählerschränke

WiFi-Türen mit Kunststoffeinsatz und Lüftungsöffnungen

Artikel	RE	FB	BH	Passend zu Schrank* Stück	Tür ohne Verschluss			Tür mit Verschluss			
					Type	Artikelnummer	EUR	Type	Artikelnummer	EUR	
	3	1	00	A13	1	-	-	-	CTW13S	2CPX052388R9999	226,00
		2	00	A23	1	-	-	-	CTW23S	2CPX052389R9999	251,00
		3	00	A33	1	-	-	-	CTW23S	2CPX052389R9999	251,00
		4	00	A43	1	-	-	-	CTW23S	2CPX052389R9999	251,00
		5	00	A53	1	-	-	-	-	-	-
	4	1	0	A14	1	-	-	-	CTW14S	2CPX052390R9999	237,00
		2	0	A24	1	-	-	-	CTW24S	2CPX052391R9999	260,00
		3	0	A34	1	-	-	-	CTW24S	2CPX052391R9999	260,00
		4	0	A44	1	-	-	-	CTW24S	2CPX052391R9999	260,00
		5	0	A54	1	-	-	-	-	-	-
	5	1	1	A15	1	-	-	-	CTW15S	2CPX052392R9999	256,00
		2	1	A25	1	-	-	-	CTW25S	2CPX052393R9999	282,00
		3	1	A35	1	-	-	-	CTW25S	2CPX052393R9999	282,00
		4	1	A45	1	-	-	-	CTW25S	2CPX052393R9999	282,00
		5	1	A55	1	-	-	-	-	-	-
	6	1	2	A16	1	-	-	-	CTW16S	2CPX052394R9999	275,00
		2	2	A26	1	-	-	-	CTW26S	2CPX052395R9999	308,00
		3	2	A36	1	-	-	-	CTW26S	2CPX052395R9999	308,00
		4	2	A46	1	-	-	-	CTW26S	2CPX052395R9999	308,00
		5	2	A56	1	-	-	-	-	-	-
	7	1	3	A17	1	-	-	-	CTW17S	2CPX052396R9999	304,00
		2	3	A27	1	-	-	-	CTW27S	2CPX052397R9999	342,00
		3	3	A37	1	-	-	-	CTW27S	2CPX052397R9999	342,00
		4	3	A47	1	-	-	-	CTW27S	2CPX052397R9999	342,00
		5	3	A57	1	-	-	-	CTW37S	2CPX052398R9999	416,00
8	1	4	A18	1	-	-	-	CTW18S	2CPX052486R9999	347,00	
	2	4	A28	1	-	-	-	CTW28S	2CPX052487R9999	390,00	
	3	4	A38	1	-	-	-	CTW28S	2CPX052487R9999	390,00	
	4	4	A48	1	-	-	-	CTW28S	2CPX052487R9999	390,00	
	5	4	A58	1	-	-	-	-	-	-	
9	1	5	A19	1	-	-	-	CTW19S	2CPX052399R9999	387,00	
	2	5	A29	1	-	-	-	CTW29S	2CPX052400R9999	437,00	
	3	5	A39	1	-	-	-	CTW29S	2CPX052400R9999	437,00	
	4	5	A49	1	-	-	-	CTW29S	2CPX052400R9999	437,00	
	5	5	A59	1	-	-	-	CTW39S	2CPX052401R9999	542,00	

> Maße der Türen, siehe Technisches Handbuch
 > Ab 3-feldbreiten Schränken Doppeltüren
 > Schutzart siehe Schränke
 > Technische Daten der Zählerschränke, siehe Technisches Handbuch
 * In Verbindung mit ComfortLine A Schutzart IP30

01
02
03
04
05
06
07
08
09
10
11
12
13







ComfortLine A Zählerschränke

Umrüsten von Bestandsanlagen



Die BKE-MARS Einheit – überzeugender Mehrwert (BKE-AZ nach DIN VDE 0603-3-2)







- Rascher Austausch des Ferrariszählers gegen eine BKE-A und einen elektronischen Haushaltszähler (eHZ)
- Intelligentes modulares System
- Einfacher nachträglicher Anbau des plombierbaren MARS Geräteplatzes bei vorhandenem eHZ-Adapter (BKE-A)
- Einfache, schnelle Montage
- Der MARS Geräteplatz wird anstelle des Klemmendeckels an nur zwei Punkten am eHZ-Adapter befestigt
- Flexibler Einsatz
- Der Mars Geräteplatz kann mit vielen dreipunktbefestigten elektronischen Zählern unterschiedlicher Fabrikate eingesetzt werden, deren Klemmenabdeckung DIN 43857 entspricht.

Artikel		Stück	Type	Artikelnummer	EUR
 ZE500	BKE-MARS-Baueinheit mit 10 PLE Für Reiheneinbaugeräte inklusiv Befestigungs- und Kontaktiereinrichtung für den eHZ	1	ZE500	2CPX061084R9999	173,00
 ZE532	MARS-Geräteplatz mit 10 PLE Kann nachträglich an eine vorhandene Befestigungs- und Kontaktiereinrichtung (BKE-A) montiert werden	1	ZE532	2CPX061079R9999	58,00
 ZE540	eHZ- Adapter 63 A Für bestehende Anlagen, Anschlussklemmen bis 16 mm ² , Farbton RAL 7035	1	ZE540	2CPX060572R9999	120,00
 ZE550	Klemmendeckel Für eHZ-Adapter, Farbton RAL 7035	1	ZE550	2CPX060576R9999	20,50
 ZE560	Sperrplatte Mit Parkposition für eHZ	1	ZE560	2CPX060578R9999	19,30
 ZPH20	Plombierhauben 2 PLE, für untere Zählerfeldabdeckungen	1	ZPH20	2CPX054067R9999	12,40
 ZPH30	3 PLE, für untere Zählerfeldabdeckungen	1	ZPH30	2CPX054068R9999	12,85

Abbildungen Mars-Geräteplatz beispielhaft

ComfortLine A Zählerschränke

Zubehör Intelligentes Messsystem

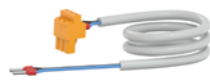
Artikel		Stück	Type	Artikelnummer	EUR
 ZE205	Sensor (Mediaadapter) SMG Mit Leitung zum Einsetzen in die BKE zur Verbindung der Datenschnittstelle des eHZ mit dem SMG Bei Leitungslänge über 500 mm (ZE210 und ZE215) ist je Datensensor ein Smart Meter Gateway (SMG) erforderlich	1	ZE205	2CPX063378R9999	92,00
	Übertragungsrate 921,6 kBit/s, Stecker RJ12-6P6C, Leitungslänge 500 mm	1	ZE210	2CPX063379R9999	113,00
	Übertragungsrate 921,6 kBit/s, Stecker RJ12-6P6, Leitungslänge 1000 mm	1	ZE215	2CPX063383R9999	129,00
	Übertragungsrate 921,6 kBit/s, Stecker RJ12-6P6, Leitungslänge 1500 mm	1			
 ZE302BK	Sensor (Mediaadapter) Mediageräte Mit Leitung zum Einsetzen in die BKE zur Verbindung der Datenschnittstelle des eHZ mit Mediageräten Übertragungsrate 9600 Baud, Stecker RJ10-4P4C, Leitungslänge 400 mm	1	ZE302BK	2CPX061209R9999	80,00
 ZE280	Tarifsteuermodul Versorgungsspannung 230 V, Buchse RJ10, nur in Verbindung mit ZE302BK	1	ZE280	2CPX063385R9999	209,00
	Passend zu eHZ-Basiszählern	1	ZE80	2CPX063384R9999	191,00
	Passend zu eHZ-EDL-Zählern	1			
Kommunikationszubehör nach VDE-AR-N 4100					
 ZLPBL100	Patchkabel Nach DIN VDE AR-N 4100, doppelt isoliert 6 kV Zur Verbindung von Geräten im RfZ oder APZ, Leitungslänge 500 mm	1	ZLPBL50	2CPX054390R9999	16,95
	Zur Verbindung des APZ mit dem RfZ, für den Zählerplatz im Erweiterungsschrank mit 7 RE Höhe, vom Dreipunkt-Zählerplatz bis zum ersten Zwischenfeld, Leitungslänge 1000 mm	1	ZLPBL100	2CPX054391R9999	19,50
	Zur Verbindung des APZ mit dem RfZ, für den Zählerplatz im Erweiterungsschrank mit 9 RE Höhe, vom BKE-I-Zählerplatz bis zum ersten Zwischenfeld oder von Dreipunkt-Zählerplatz bis zum dritten Zwischenfeld, Leitungslänge 1500 mm	1	ZLPBL150	2CPX054392R9999	22,00
	Universell einsetzbar, Leitungslänge 2000 mm	1	ZLPBL200	2CPX054393R9999	24,30
 ZED45U ZED45S	RJ45-Buchse Mit RJ45-Doppelbuchse, ungeschirmt	1	ZED45U	2CPX054302R9999	42,60
	Mit RJ45-Doppelbuchse, geschirmt	1	ZED45S	2CPX054303R9999	50,00
 ZE310	Patchmodul RJ45 Zum Aufrasten auf Hutschiene, 1 PLE	1	ZE310	2CPX038625R9999	36,70
Leitungen zur Spannungsversorgung des intelligenten Messsystems (iMSys)					
 ZLSM80	Leitung 2-polig Stoßspannungsfestigkeit 6 kV, Doppelisolierung, 25 kAmp mit Buchsenstecker nach VDE-AR-N 4100 Abs. 7.7.2				
	600 mm, 1 Buchsenstecker	1	ZLSM60	2CPX054405R9999	28,10
	800 mm, 1 Buchsenstecker	1	ZLSM80	2CPX054400R9999	35,90
	950 mm, 1 Buchsenstecker	1	ZLSM95	2CPX054401R9999	41,70
	950 mm, 1 Buchsenstecker, 10 Stück	10	ZLSM95P10	2CPX054402R9999	421,00
	1200 mm, 1 Buchsenstecker	1	ZLSM120	2CPX054406R9999	51,00
	1700 mm, 1 Buchsenstecker	1	ZLSM170	2CPX054404R9999	69,50
	1200 mm/320 mm, 2 Buchsenstecker	1	ZLSMY120	2CPX054403R9999	68,00

01

02

03

04

05

06

07

08

09

10









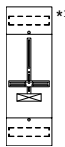
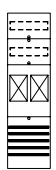
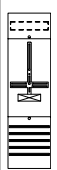
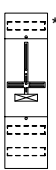
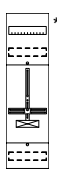
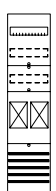

11

12

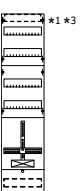
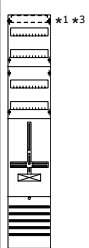
13

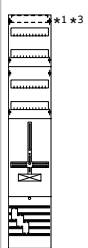
ComfortLine A Zählerschränke

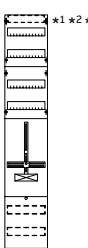
Übersicht der Zählerfelder ohne Verdrahtung

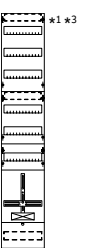
RE	Standardanwendungen								Sonderanwendungen		
	NAR mit Sammelschienen				NAR mit 2 Hutschienen				NAR mit 1 Hutschiene		
	NAR-Abdeckung geschlossen mit Vorprägungen		NAR-Abdeckung mit schmaler Geräteabdeckplatte für NH00-Vorsicherungen		NAR-Abdeckung geschlossen mit Vorprägungen						
	Für BKE-I		Für Dreipunktbefestigung								
	450 mm	750 mm	450 mm	750 mm	750 mm	450 mm	750 mm	450 mm	300 mm		
5 750 mm											
										FD15H1	
										225,00	
6 900 mm											
	Type	FB16	FD16				FD16H		FD16H1		
	EUR	347,00	347,00				254,00		258,00		
7 1.050 mm											
	Type	FB17	FD17		FD17R		FD17H		FD17KH1		
	EUR	382,00	382,00		383,00		292,00		354,00		
8 1.200 mm											
9 1.350 mm											
	Type		FD19E	FD19D	FD19ER	FD19DR	FD19DT	FD19EH	FD19DH		FD19KH1
	EUR		473,00	461,00	490,00	475,00	475,00	393,00	369,00		474,00







*1 Nicht nach DIN VDE0603-1

*2 Nur für halbindirekte Messung

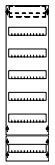
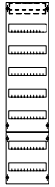
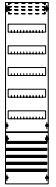
*2 Inklusiv N/PE-Quicksteckklemmsset

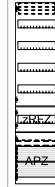
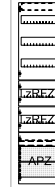
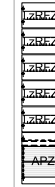
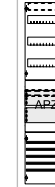
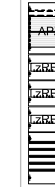
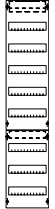
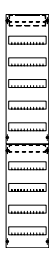
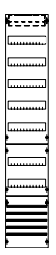
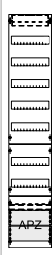
ComfortLine A Zählerschränke

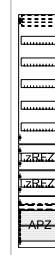
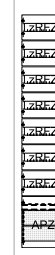
Übersicht der Verteilerfelder

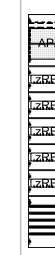



RE	Felder ohne APZ-Raum		Felder mit APZ-Raum					Mit Sammelschienen		
		Mit Sammelschienen						Mit zRfZ	Mit zRfZ	
5 750 mm										
	Type	FV15								
	EUR	224,00								
6 900 mm										
	Type	FV16								
	EUR	260,00								
7 1.050 mm										
	Type	FV17	FV17S	FV17A2	FV17A3	FV17A2R1	FV17A2R2	FV17A2R5	FV17SA2	FV17SA2R3
	EUR	317,00	444,00	383,00	411,00	387,00	390,00	401,00	507,00	536,00
8 1.200 mm										
	Type	FV18								
	EUR	328,00								
9 1.350 mm										
	Type	FV19	FV19S	FV19A2	FV19A3	FV19A2R1	FV19A2R2	FV19A2R7	FV19SA2	FV19SA2R5
	EUR	386,00	510,00	471,00	506,00	474,00	480,00	499,00	579,00	609,00

* Nicht zugelassen nach VDE-AR-N 4100

01
02
03
04
05
06
07
08
09
10
11
12
13

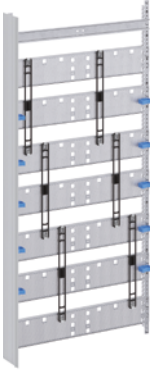
ComfortLine A Zählerschränke

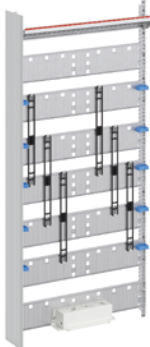
Mediafelder

Artikel	RE	BH	FB	Höhe x Breite in mm	Stück	Type	Artikelnummer	EUR
	Basisausführung							
	inkl. Lochblechmontageplatten, Gerätehalter und Drahhalter							
	7	3	1	1050 x 250	1	FM17	2CPX054021R9999	234,00
			2	1050 x 500	1	FM27	2CPX054023R9999	343,00
	9	5	1	1350 x 250	1	FM19	2CPX054022R9999	276,00
		2	1350 x 500	1	FM29	2CPX054024R9999	414,00	
	Ausgebaut mit APZ-Raum							
	inkl. Lochblechmontageplatten, Gerätehalter und Drahhalter							
	7	3	1	1050 x 250	1	FM17A2	2CPX054029R9999	275,00
9	5	1	1350 x 250	1	FM19A2	2CPX054030R9999	318,00	
	Ausgebaut mit Patchpanel und Steckdose							
	inkl. Lochblechmontageplatten, Gerätehalter, Drahhalter, Patchpanel für 12 Keystone- oder E-Dat-Module und 3-fach-Schutzkontaktsteckdose drehbar							
	7	3	1	1050 x 250	1	FM17P	2CPX054025R9999	393,00
			2	1050 x 500	1	FM27P	2CPX054027R9999	480,00
	9	5	1	1350 x 250	1	FM19P	2CPX054026R9999	421,00
		2	1350 x 500	1	FM29P	2CPX054028R9999	511,00	
	Ausgebaut mit Patchpanel, Steckdose und APZ-Raum							
	inkl. Lochblechmontageplatten, Gerätehalter, Drahhalter, Patchpanel für 12 Keystone- oder E-Dat-Module und 3-fach-Schutzkontaktsteckdose drehbar							
	7	3	1	1050 x 250	1	FM17PA2	2CPX054031R9999	434,00
9	5	2	1350 x 250	1	FM19PA2	2CPX054032R9999	512,00	

FM27











FM17A2

FM27P

FM17PA2

ComfortLine A Zählerschränke

Zubehör

Artikel		Stück	Type	Artikelnummer	EUR
Zählerplatz					
 ZK260	Zählersteckklemme Für Drehstromzähler, 4-polig, 3P+N, Bemessungsstromstärke 63 A	1	ZK260	2CPX064286R9999	150,00
 ZK261	Steckerstifte Für ZK260 1 Satz bestehend aus 7 Stück	7	ZK261	2CPX064287R9999	15,55
 ZK262	Plombierdeckel u. Schieber Zu ZK260	1	ZK262	2CPX064288R9999	36,50
 ZPHZ1	Plombierhaube Für Zähleranschluss	1	ZPHZ1	2CPX054421R9999	21,70
 ZLZZ01P8	Isolierkappen Für Zählerleitungen 10 mm ² , 1 Satz bestehend aus 8 Stück	8	ZLZZ01P8	2CPX054394R9999	4,60
 ZB2P3	Zählerbefestigungsschrauben M5*	3	ZB2P3	2CPX062387R9999	10,45
Anlagenseitiger Anschlussraum (AAR)					
 ZTS1	Zwischenschottung Für Zählerabgangsfelder 1-reihig Für 2-reihige Zählerabgangsfelder bitte 2 Stück bestellen.	1	ZTS1	2CPX054413R9999	12,00
 ZX21	Hutprofilschiene* 35 x 7,5 mm 1-feldbreit	1	ZX21	2CPX039021R9999	4,95
 ZKH5	Hauptleitungsabzweigklemme 5-polig, Klemmstellen 5 x 3, für Zählerfelder nach DIN VDE 0603-2 Ausf. C fingersicher Zur Befestigung an der Zählertragplatte, für Kupferleiter je Pol 2 x 25 mm ² und 1 x 16 mm ² , mehrdrähtig, I _n = 63 A,	1	ZKH5	2CPX054070R9999	38,00
 ZK411	2-polig, Klemmstellen 2 x 5, für N/PE Zum Aufrasten auf der Hutschiene, für Kupferleiter je Pol 2 x 25 mm ² und 3 x 16 mm ² , mehrdrähtig, I _n = 63 A	1	ZK411	2CPX038540R9999	35,70
 ZK416	3-polig, Klemmstellen 3 x 3 nach DIN VDE 0603-2 Ausf. C fingersicher Zur Befestigung an der Zählertragplatte und zum Aufrasten auf der Hutschiene, für Kupferleiter je Pol 2 x 25 mm ² und 1 x 16 mm ² , mehrdrähtig I _n = 63 A,	1	ZK416	2CPX038539R9999	35,70

* Im Lieferumfang enthalten

01

02

03

04

05

06

07

08

09

10























11

12

13



















ComfortLine A Zählerschränke

Zubehör

Artikel	Stück	Type	Artikelnummer	EUR
Hauptleitungsabzweigklemme				
Für Hutprofilschienen 35 mm Steuerleitungsklemme 7-polig je Pol 4 x 25 mm ² mehrdrähtig				
 ZHK251	1	ZHK251	2CPX054364R9999	19,50
 ZHK351	1	ZHK253	2CPX054365R9999	32,00
 ZHK253	1	ZHK254	2CPX054366R9999	38,50
 ZHK354	1	ZHK255	2CPX054367R9999	44,90
 ZHK254	1	ZHK351	2CPX054368R9999	34,70
 ZHK355	1	ZHK354	2CPX054369R9999	76,00
 ZHK255	1	ZHK355	2CPX054370R9999	91,50
Netzseitiger Anschlussraum (NAR)				
NH-Sicherungsunterteile Gr. 00 auf Sammelschienen				
12 x 5 und 12 x 10				
 ZBNH1R	1	ZBNH1R	2CPX054351R9999	25,70
 ZBNH1RS	1	ZBNH1RS	2CPX054352R9999	6,55
 ZBNH3R	1	ZBNH3R	2CPX054353R9999	76,00
 ZBNH3T	1	ZBNH3T	2CPX054354R9999	127,00
 ZBNHA	1	ZBNHA	2CPX054348R9999	19,50
Steuerleitungsklemme 7-polig für Hutschiene				
 ZK72	1	ZK72	2CPX054355R9999	14,35
 ZK72P	1	ZK72P	2CPX054356R9999	22,00
 ZK72S	1	ZK72S	2CPX054358R9999	30,70
 ZK74S	1	ZK74S	2CPX054357R9999	43,70
 ZL701	1	ZL701	2CPX054395R9999	37,30
Sammelschienenhalter in Zählerfelder				
Für Cu 12 x 5 und 2 x 12 x 5 mm (2 x 12 x 5 mm durch Ausbrechen) Schnellmontage der Schienen durch einrastbares Oberteil				
 ZCH5LR	2	ZCH5LR	2CPX054058R9999	23,40
	1	ZCH5M	2CPX054060R9999	21,00
Sammelschiene zum Nachrüsten				
 ZCS1	1	ZCS1	2CPX054052R9999	10,95
	1	ZCS2	2CPX054053R9999	21,50
	1	ZCS3	2CPX054054R9999	28,40
	1	ZCS4	2CPX054055R9999	36,50
Abdeckprofil zum Einrasten für Sammelschienen				
 ZB19	1	ZB19	2CPX038187R9999	10,30
Sammelschienenverbinder (Feld-Feld) mit Abdeckung				
 ZCV25	1	ZCV25	2CPX054056R9999	35,90
 ZCV35	1	ZCV35	2CPX054057R9999	69,00
Spezialabdeckung				
Für die Verbindung zwischen Feldern die bis Dezember 2021 produziert wurden mit Feldern der ComfortLine-Serie				
 ZCH5X	1	ZCH5X	2CPX054447R9999	27,20

ComfortLine A Zählerschränke

Zubehör

Artikel	Stück	Type	Artikelnummer	EUR			
Netzseitiger Anschlussraum							
Sammelschienenanschlussklemmen							
 ZK79	 ZK79F	1,5 - 16 mm ² für Cu 5 mm		1	ZK79	2CPX064879R9999	4,15
				5	ZK79P5	2CPX062631R9999	16,80
				50	ZK79P50	2CPX062429R9999	146,00
 ZK79H	 ZK81	1,5 - 16 mm ² für Cu 10 mm, allseitig fingersicher		1	ZK79F	2CPX064885R9999	15,20
		1,5 - 16 mm ² für Cu 10 mm		1	ZK79H	2CPX064890R9999	11,35
		1,5 - 16 mm ² für Cu 10 mm		1	ZK87	2CPX064887R9999	8,95
 ZK83	 ZK87	1,5-35 mm ² für Cu 5 mm		1	ZK81	2CPX064881R9999	5,40
				5	ZK81P5	2CPX062632R9999	21,80
				50	ZK81P50	2CPX062431R9999	194,00
 ZK150	 ZK86	1,5-50 mm ² für Cu 5 mm		1	ZK150	2CPX064860R9999	6,45
				5	ZK150P5	2CPX062633R9999	27,90
				50	ZK150P50	2CPX062432R9999	273,00
 ZK83	 ZK86	16 - 95 mm ² für Cu 12 x 5 mm		1	ZK83	2CPX064883R9999	9,75
		16 - 70 mm ² für Cu 12 x 10 mm		50	ZK83P50	2CPX062433R9999	419,00
		35 - 150 mm ² für Cu 12 x 5 mm		1	ZK86	2CPX064886R9999	35,20
		35 - 120 mm ² für Cu 12 x 10 mm (zum Montieren Schiene lösen)		20	ZK86P20	2CPX062434R9999	682,00
Geräteböckchen							
Zum Aufrasten auf NF-Sammelschienenensystem							
 ZB1	Breite 53 mm, für Cu 12 x 5 mm		1	ZB1	2CPX039121R9999	5,70	
	Breite 40 mm, für Cu 12 x 5 mm und Cu 2 x 12 x 5 mm (zwischen 2 S751 je Feldbreite)		1	ZB3	2CPX062226R9999	9,65	
 ZB3	Breite 86 mm, für Cu 12 x 5 mm und Cu 2 x 12 x 5 mm		1	ZX100	2CPX039100R9999	13,40	
 ZX100							
Plombierhauben							
 ZPH20	 ZPH30	2 PLE, für untere Zählerfeldabdeckungen		1	ZPH20	2CPX054067R9999	12,40
		3 PLE, für untere Zählerfeldabdeckungen		1	ZPH30	2CPX054068R9999	12,85
		11,5 PLE, für untere Zählerfeldabdeckungen		1	ZPH115	2CPX054069R9999	30,90
 ZPH115							
Für ComfortLine A Zählerschränke							
 CZ3	Isolierrahmen		1	CZ3A	2CPX052560R9999	49,20	
	Für die seitliche Verbindung von A-Schränken die bis Mai 2020 produziert wurden mit Schränken der ComfortLine-Serie						
Schrank-Schrank-Verbinder							
Mit Isolierrahmen und Verbindungsmaterial							
 CZC4	5-polig, für Cu 12 x 5 mm		1	CZC4	2CPX052466R9999	88,00	
	5-polig, für Cu 2 x 12 x 5 mm		1	CZC14	2CPX052467R9999	140,00	
 CZC8	Sammelschienenneckverbinder		1	CZC8	2CPX052468R9999	852,00	
	5-polig, 250 A, für Cu 12 x 5 mm		1	CZC18	2CPX052469R9999	1000,00	
		5-polig, 315 A, für Cu 2 x 12 x 5 mm					

01

02

03

04

05

06

07

08

09

10

















11

12

13

ComfortLine A Zählerschränke

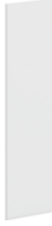
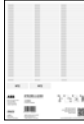







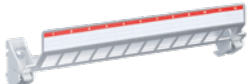

Zubehör

Artikel		Stück	Type	Artikelnummer	EUR
Für Zählerfelder					
Steuerleitungsklemme 7-polig					
					
ZK72H	ZK74SH				
	Schraubbar mit Halter	1	ZK72H	2CPX054359R9999	20,60
	Steckbar mit Halter (max. 4 x 2,5 mm ² je Pol)	1	ZK74SH	2CPX054360R9999	50,00
Kabelkanal zur Steuerleitungsführung					
					
ZZKD1	ZZKB1				
	Für Zählerfelder mit Dreipunktbefestigung	1	ZZKD1	2CPX054417R9999	20,70
	Für Zählerfelder mit BKE-I	1	ZZKB1	2CPX054418R9999	30,30
Abdeckungen für den netzseitigen Anschlussraum, plombierbar*					
					
ZAG11A	ZAG12N	ZAS12N			
	150 x 250 mm, geschlossen, mit Vorprägungen	1	ZAG11A	2CPX054047R9999	22,90
	300 x 250 mm, geschlossen, mit Einbaumöglichkeit für Hauptschalter, SH-Schalter, DO-Sicherungsschalter usw.	1	ZAG12N	2CPX054050R9999	36,40
	300 x 250 mm, mit durchgängigem Ausschnitt	1	ZAS12N	2CPX054051R9999	36,40
					
ZAG12NR	ZAG12NT				
	300 x 250 mm, mit Plombierklappe 260 x 130 mm und Ausschnitt für 3 x NH00	1	ZAG12NR	2CPX054065R9999	67,00
	300 x 250 mm, mit Plombierklappe 260 x 130 mm und Ausschnitt für Tandem 2 x 3 x NH00	1	ZAG12NT	2CPX054066R9999	67,00
Verschlussstreifen					
					
ZA1P5					
	Für 12 Platzeinheiten, Farbe RAL 7035, abbrechbar	5	ZA1P5	2CPX062384R9999	14,25
					
ZA235					
	Für 12 Platzeinheiten, Farbe RAL 7035, abbrechbar, verriegelbar	1	ZA235	2CPX038129R9999	14,85
Verschlussriegel*					
					
ZAV1					
	Für Zählerfeldabdeckungen	1	ZAV1	2CPX054416R9999	8,10
Transparente Plombierklappe*					
					
ZP101					
	Mit Scharnierteilen 260 x 130 x 20 mm für ZAG12NR/ZAG12NT	1	ZP101	2CPX021210R9999	40,50
Abdeckungen für den anlagenseitigen Anschlussraum, plombierbar*					
					
ZAG11A	ZAG12A	ZAG12AB			
	150 x 250 mm, geschlossen, mit Vorprägungen	1	ZAG11A	2CPX054047R9999	22,90
	300 x 250 mm für Zählerfelder mit Dreipunktbefestigung, oben offen, unten geschlossen mit Vorprägungen, inkl. eines Verschlussstreifen ZA1	1	ZAG12A	2CPX054048R9999	36,40
	300 x 250 mm für Zählerfelder mit BKE-I, oben offen, unten geschlossen mit Vorprägungen, inkl. eines Verschlussstreifen ZA1	1	ZAG12AB	2CPX054412R9999	36,40
Vertikale Schottwände					
					
CZB213					
	Kunststoff, nicht lichtbogenfest, werden zwischen die Abdeckungshalter eingeschoben				
	Vertikal 3 RE	1	CZB213	2CPX052498R9999	8,85
	Vertikal 4 RE	1	CZB214	2CPX052499R9999	11,00
	Vertikal 6 RE	1	CZB216	2CPX052501R9999	15,60
	Vertikal 7 RE	1	CZB217	2CPX052502R9999	17,75
	Vertikal 8 RE	1	CZB218	2CPX052503R9999	20,80
	Vertikal 9 RE	1	CZB219	2CPX052504R9999	22,40
Beschriftungssystem					
					
ZBZ2	ZBZE	ZBV9			
	Für Zählerfelder der Feldbreite 1 und 2	1	ZBZ2	2CPX054205R9999	4,00
	Zur Erweiterung um jeweils eine Feldbreite	1	ZBZE	2CPX054206R9999	2,20
	Für Verteilerfelder bis zu einer Höhe von 9 Rastereinheiten	1	ZBV9	2CPX054207R9999	5,70

*Im Lieferumfang enthalten

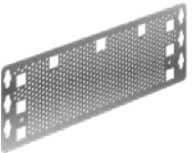
ComfortLine A Zählerschränke









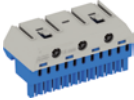
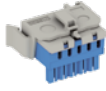
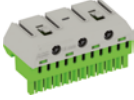

Zubehör für Mediafelder

Artikel		Stück	Type	Artikelnummer	EUR
 ZEP12	Universal Patchpanel inkl. Halter*³ Leer für Kommunikationsmodule, das Panel kann für Keystone- und E-DAT-Module genutzt werden.	1	ZEP12	2CPX054072R9999	62,00
		1	ZEP24	2CPX054073R9999	123,00
 ZE336	Patchpanel inkl. Halter*^{2,3} Leer für Kommunikationsmodule, z. B. RJ45-Buchse, KOAX-Modul usw. Zur direkten oder isolierten Montage an der EDF-Schiene, Hutschiene oder auf der Montageplatte	1	ZE336	2CPX031424R9999	62,00
		1	ZE337	2CPX031425R9999	123,00
		1	ZE332	2CPX031435R9999	63,00
		1	ZE333	2CPX031436R9999	126,00
 ZE338	Halter für Patchpanel*²	1	ZE338	2CPX031426R9999	22,20
 ZE311 ZE312	Keystone-Module*³ Zum Einbau in Patchpanel RJ45-Module	1	ZE311	2CPX038612R9999	21,50
1		ZE312	2CPX038613R9999	27,80	
 ZE316 ZE317	KOAX-Modul F-Buchse/F-Buchse	1	ZE316	2CPX039246R9999	36,70
1		ZE317	2CPX039247R9999	36,90	
 ZE318 ZE319	KOAX-Modul F-Buchse/EC-Buchse	1	ZE317	2CPX039247R9999	36,90
 ZE318 ZE319	KOAX-Modul F-Buchse/IEC-Stecker	1	ZE318	2CPX039248R9999	36,90
 ZE318 ZE319	LC-Modul Duplex-Buchse/Duplex-Buchse Für Multimode Faser Phosphorbronze Hülse	1	ZE319	2CPX039249R9999	34,90
 UZM61M	Lochblech-Montageplatte Aus Stahlblech* ¹	1	UZM61M	2CPX031421R9999	29,20
		1	UZM62M	2CPX031432R9999	67,50
 ZX287P10	Schrauben*¹ Für Bohrungen der Lochblech-Montageplatte 3,9 x 13 mm	1	ZX287P10	2CPX061180R9999	3,40
 ZX340	Gerätehalter aus Gummi*¹ Zum werkzeuglosen Befestigen von Geräten auf der Lochblech-Montageplatte inkl. 2 Befestigungshaken	1	ZX340	2CPX031422R9999	23,00
 ZE227	3-fach-Schutzkontaktsteckdose*² 230 V Wechselspannung, mit EURO-Einsatz, um 120° drehbar, einrastbar am Leitungseinführungsschieber, schraubbar auf Montageplatte oder aufrastbar auf Hutschiene	1	ZE227	2CPX061211R9999	119,00
 ED44P10	Drahthalter Für die Leitungsführung, zum Einstecken in die Lochblech-Montageplatte, Bautiefe 28,5 mm	10	ED44P10	2CPX062335R9999	15,15

*¹ Im Lieferumfang des Feldes enthalten*² Je nach Mediafeldtyp im Lieferumfang enthalten*³ Maße der Prägungen für Keystone- und E-Dat-Module, siehe Seite 2/36 oder im Technischen Handbuch
> Türen mit Kunststoffeinsatz (Wifi-Türen), siehe Seite 3/14





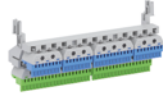

N/PE Quick-Steckklemmen

Zur Bestückung von Zähler- und Verteilerfeldern

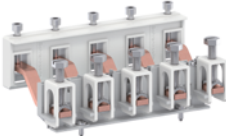
Artikel	Anzahl Klemmen 1,5 - 4 mm ²	Anzahl Klemmen 2,5 - 25 mm ²	Außenmaße H x B x T in mm	Stück	Type	Artikelnummer	EUR
N Quick-Steckklemmen für Quick-Steckträger							
	5 x 1,5 - 4	0 x 25	23 x 32 x 21	1	ZK50B	2CPX062750R9999	5,15
	5 x 1,5 - 4	1 x 25	32 x 32 x 31	1	ZK51B	2CPX062751R9999	6,35
	8 x 1,5 - 4	2 x 25	32 x 49 x 31	1	ZK82B	2CPX062752R9999	8,15
	11 x 1,5 - 4	3 x 25	32 x 65 x 31	1	ZK113B	2CPX062753R9999	11,35
	14 x 1,5 - 4	4 x 25	32 x 82 x 31	1	ZK144B	2CPX062754R9999	14,60
	17 x 1,5 - 4	5 x 25	32 x 98 x 31	1	ZK175B	2CPX062755R9999	17,00
	20 x 1,5 - 4	6 x 25	32 x 115 x 31	1	ZK206B	2CPX062756R9999	19,00
	23 x 1,5 - 4	7 x 25	32 x 132 x 31	1	ZK237B	2CPX063163R9999	20,70
	26 x 1,5 - 4	8 x 25	32 x 149 x 31	1	ZK268B	2CPX063164R9999	22,90
	N Quick-Steckklemme mit Adapter ZK15 zum Aufrasten auf der Hutprofilschiene						
	5 x 1,5 - 4	0 x 25	28 x 39 x 25	1	ZK50BT	2CPX062745R9999	6,20
PE Quick-Steckklemmen für Quick-Steckträger							
	5 x 1,5 - 4	1 x 25	32 x 32 x 31	1	ZK51G	2CPX062757R9999	6,35
	8 x 1,5 - 4	2 x 25	32 x 49 x 31	1	ZK82G	2CPX062758R9999	8,15
	11 x 1,5 - 4	3 x 25	32 x 65 x 31	1	ZK113G	2CPX062759R9999	11,35
	14 x 1,5 - 4	4 x 25	32 x 82 x 31	1	ZK144G	2CPX062760R9999	14,60
	17 x 1,5 - 4	5 x 25	32 x 98 x 31	1	ZK175G	2CPX062761R9999	17,00
	20 x 1,5 - 4	6 x 25	32 x 115 x 31	1	ZK206G	2CPX062762R9999	19,00
	23 x 1,5 - 4	7 x 25	32 x 132 x 31	1	ZK237G	2CPX063165R9999	20,70
	26 x 1,5 - 4	8 x 25	32 x 149 x 31	1	ZK268G	2CPX063166R9999	22,90
	Verbindungsbrücken Für Quick-Steckklemmen				ZK10P10	2CPX062763R9999	42,60
	Adapter für ZK50B Durch Einrasten der N Quick-Steckklemme ZK50B in den Adapter ZK15 ergibt sich ZK50BT zum Aufrasten auf die Hutprofilschiene				ZK15	2CPX064984R9999	2,80
	Klemmenträger N/PE-Klemmenträger für den AAR, zum Aufrasten auf die Hutprofilschiene, 2 PLE				ZKT2	2CPX054301R9999	3,55
	Quick-Steckträger Für die Montage auf Verteilerfeldern Nutzbare Breite für Quick-Steckklemmen 214 mm, 13 Einheiten			1	ZK14	2CPX064983R9999	8,95
	Für die Montage im ComfortLine Schrankgehäuse Nutzbare Breite für Quick-Steckklemmen 214 mm, 13 Einheiten			1	ZK19	2CPX052456R9999	5,40
	Für die Erweiterung von ZK19 um 13 Einheiten			1	ZK19A	2CPX052562R9999	4,00
	Für die Montage im ComfortLine Schrankgehäuse mit 3 Verteilerreihen Nutzbare Breite für Quick-Steckklemmen 214 mm, 13 Einheiten			1	ZK23	2CPX054423R9999	5,55
	Halter für Quick-Steckträger für ComfortLine			1	CZ13	2CPX052554R9999	3,15
Quick-Steckklemmenset							
	Für die Montage auf Verteilerfeldern, bestehend aus Quick-Steckträger ZK14 und Quick-Steckklemmen. ZK113B: N 3 x 25 + 11 x 4 mm ² ZK82B: N 2 x 25 + 8 x 4 mm ² ZK175G: PE 5 x 25 + 17 x 4 mm ²			1	ZK225	2CPX063133R9999	43,00
	Für die Montage im ComfortLine Schrankgehäuse mit 3 Verteilerreihen, bestehend aus Quick-Steckträger ZK23 und Quick-Steckklemmen. ZK113B: N 3 x 25 + 11 x 4 mm ² ZK82B: N 2 x 25 + 8 x 4 mm ² ZK175G: PE 5 x 25 + 17 x 4 mm ²			1	ZK222	2CPX054422R9999	43,10
	Für die Montage im ComfortLine Schrankgehäuse bestehend aus Quick-Steckträger und Quick-Steckklemmen. 1 ZK113B: N 3 x 25 + 11 x 4 mm ² 3 ZK82B: je N 2 x 25 + 8 x 4 mm ² 1 ZK175G: PE 5 x 25 + 17 x 4 mm ² 1 ZK206G: PE 6 x 25 + 20 x 4 mm ²			1	ZK225T	2CPX052458R9999	85,00

Einspeisetechnik Zählerschränke

Einspeisegehäuse für ComfortLine A Zählerschränke und Zubehör

Artikel		Stück	Type	Artikelnummer	EUR
 CZE220	Kabeleinspeisegehäuse Zum Aufspleißen der Zugangsleitung inkl. Kabelzugentlastungsschelle und Einspeiseflansch, für Leitungsdurchmesser 3 x 16 bis 45 mm, 2 x ausbrechbar für PG16, Farbton RAL 9016, geeignet für Kabel bis 4 x 120 mm ² H x B x T: 250 x 250 x 165 mm	1	CZE220	2CPX052470R9999	95,00
 CZE60	Sammelschienenanschlussverbinder Bei seitlichem Anbau des EK220 inkl. Cu 12 x 5 mm, Anschlussklemmen 95 mm ² , 5-polig	1	CZE60	2CPX052491R9999	141,00
 CZE58	Satz Verbindungsleitungen hochflexibel Von CZE220 zum Sammelschienenystem des Zählerfeldes (Cu 12 x 5 mm), 5-polig Leitungssätze CZE58 Mit Klemmen für Leiterart: U - Rund eindrätig: 25 mm ² bis 70 mm ² Cu und Al R - Rund mehrdrätig: 25 mm ² bis 70 mm ² Cu und Al K - Eindrätig mit Aderendhülse: 25 mm ² bis 70 mm ² Cu und Al Nennstrom der Klemmen 200 A				
 ZK350	Leitungssatz CZE58 Mit Klemmen für Leiterart: U - Rund eindrätig: 50 mm ² bis 120 mm ² Cu und Al R - Rund mehrdrätig: 50 mm ² bis 120 mm ² Cu und Al K - Eindrätig mit Aderendhülse: 50 mm ² bis 120 mm ² Cu und Al Nennstrom der Klemmen 250 A				
	Bausatz 50 mm ²	1	CZE56	2CPX052494R9999	442,00
	Bausatz 70 mm ²	1	CZE57	2CPX052495R9999	486,00
	Bausatz 95 mm ²	1	CZE58	2CPX052496R9999	523,00
	Klemmensatz 50 - 120 mm ² (für Leitungen wie CZE58) Nennstrom der Klemmen 250 A	1	ZK350	2CPX064337R9999	218,00
 CZE230	Einspeisegehäuse Es kann seitlich am Zählerschrank angebaut werden, zum Aufspleißen der Zugangsleitung inkl. Kabelzugentlastungsschelle und Einspeiseflansch für Leitungsdurchmesser 3 x 16 bis 52 mm, 2 x ausbrechbar für PG16, das Sammelschienenystem Cu 12 x 5 mm, 5-polig wird mit dem beiliegenden Sammelschienenverbinder mit dem Sammelschienenystem der Zählerfelder verbunden, RAL 9016, H x B x T: 500 x 250 x 165 mm	1	CZE230	2CPX052471R9999	511,00
 CZE63	Kabelzugentlastungsschelle*	1	CZE63	2CPX052490R9999	21,90
 CZE62	Einspeiseflansch* Für Leitungsdurchmesser 3 x 16 bis 52 mm, 2 x ausbrechbar für PG16	1	CZE62	2CPX052493R9999	24,70
 CZE64	Verbindungssatz 2 Stück Verbindungsteile inkl. Verbindungsrahmen zum Kombinieren von 2 CZE220	1	CZE64	2CPX052492R9999	23,40

* Im Lieferumfang enthalten

> Montagebeispiele mit Zählerfeldern, siehe Technisches Handbuch

01

02

03

04

05

06

07

08

09

10





11

12

13

Einspeisetechnik Zählerschränke

Einspeise- und Zählervorsicherungsgehäuse für ComfortLine A Zählerschränke

Artikel		H x B x T mm	Stück	Type	Artikelnummer	EUR
	Einspeisegehäuse, IP44					
	bestückt mit: 1 Sammelschienensystem Cu 12 x 5 mm, 5-polig, beigelegt: 1 Schrank-Schrank-Verbinder CZC4	500 x 300 x 215	1	CZE130	2CPX052472R9999	598,00
CZE130						
	bestückt mit: 1 Sammelschienensystem Cu 12 x 5 mm, 5-polig, beigelegt: 1 Schrank-Schrank-Verbinder CZC4, vorbereitet für den Einbau eines Kombi-Ableiters OVR ZP+	500 x 300 x 215	1	CZE130US	2CPX052473R9999	712,00
CZE130US						
	Einspeisegehäuse, IP54					
	unbestückt, beigelegt: 1 Isolierrahmen für die Schrank-Schrank-Verbindung seitlich CZ3, 1 Isolierrahmen für die Schrank-Schrank-Verbindung oben oder unten CZ4	500 x 300 x 215	1	CZE622	2CPX052550R9999	641,00
CZE622						
	bestückt mit: 1 Sammelschienensystem Cu 12 x 5 mm, 5-polig, beigelegt: 1 Schrank-Schrank-Verbinder CZC4, 1 Isolierrahmen für die Schrank-Schrank-Verbindung oben oder unten CZ4	500 x 300 x 215	1	CZE623	2CPX052551R9999	762,00
CZE623						
	Zählervorsicherungsgehäuse, IP44					
	mit 2 Abgängen, bestückt mit: 1 Sammelschienensystem Cu 12 x 5 mm, 5-polig, 1 NH-00-Tandem-Element 2 x 3 x 100 A, Rahmenklemmen, beigelegt: 1 Isolierrahmen für die Schrank-Schrank-Verbindung oben oder unten CZ4	500 x 300 x 215	1	CZE11	2CPX052474R9999	859,00
CZE11						
	mit 2 Abgängen, bestückt mit: 1 Sammelschienensystem Cu 12 x 5 mm, 5-polig, 2 NH-00-Unterteile 1 x 3 x 100 A, Rahmenklemmen, beigelegt: 1 Isolierrahmen für die Schrank-Schrank-Verbindung oben oder unten CZ4	500 x 550 x 215	1	CZE12	2CPX052475R9999	1086,00
CZE12						

* Im Lieferumfang enthalten

> Montagebeispiele mit Zählerfeldern, siehe Technisches Handbuch

Einspeisetechnik Zählerschränke

Einspeise- und Hausanschluss-schränke für ComfortLine A Zählerschränke

Artikel	H x B x T mm	Stück	Type	Artikelnummer	EUR
Einspeiseschränke, IP30					
 CZE30	Normfeldschrank mit Tür, innen isoliert, pulverbeschichtet RAL 9016, Leitungseinführung von oben durch Schiebenippel bestückt mit: Kabelabfangschiene Sammelschienen Cu 12 x 5 mm 5-polig beigelegt: Sammelschienenverbinder Schrank-Schrank 5-polig	650 x 300 x 215 (A14)	1	CZE30 2CPX052477R9999	1890,00
	 CZE31	bestückt mit: Kabelabfangschiene Sicherungslasttrenner XLP1 Verbindungsleitungen: NH-Sicherungslasttrenner zur Sammelschiene L1, L2, L3, 120 mm ² ; N/PE-Schiene Cu 30 x 5 mm; Sammelschienen Cu 12 x 5 mm 5-polig beigelegt: Sammelschienenverbinder Schrank-Schrank 5-polig	950 x 300 x 215 (A16)	1	CZE31 2CPX052479R9999
 CZE32		bestückt mit: Kabelabfangschiene Sicherungsunterteil 1 x 3 x NH2 Verbindungsleitungen: NH-Unterteil zur Sammelschiene L1, L2, L3, 120 mm ² ; N/PE-Schiene Cu 30 x 5 mm; Sammelschienen Cu 12 x 5 mm 5-polig beigelegt: Sammelschienenverbinder Schrank-Schrank 5-polig	950 x 300 x 215 (A16)	1	CZE32 2CPX052478R9999
	Hausanschluss-schränke, IP44				
 CZE33	Normfeldschrank mit Tür, innen isoliert, pulverbeschichtet RAL 9016, Leitungseinführung durch Membranflansche bestückt mit: Kabelabfangschiene Sicherungsunterteil 1 x 3 x NH1 Verbindungsleitungen: NH-Unterteil zur Sammelschiene L1, L2, L3, 120 mm ² , PE 70 mm ² ; N/PE-Schiene Cu 30 x 5 mm; Sammelschienen Cu 12 x 5 mm 5-polig	950 x 550 x 215 (A26)	1	CZE33 2CPX052482R9999	2676,00
	 CZE34	bestückt mit: Kabelabfangschiene Sicherungsunterteil 1 x 3 x NH2 Verbindungsleitungen: NH-Unterteil zur Sammelschiene L1, L2, L3, 120 mm ² , PE 70 mm ² ; N/PE-Schiene Cu 30 x 5 mm; Sammelschienen Cu 2 x 12 x 5 mm 5-polig	950 x 300 x 215 (A16)	1	CZE34 2CPX052481R9999
Zubehör					
Bügelzellen für Kabelabfangschiene					
	Ø von 22 - 28 mm	1	ZK143	2CPX060005R9999	6,45
	Ø von 40 - 46 mm	1	ZK144	2CPX060006R9999	9,65
	Ø von 64 - 70 mm	1	ZK145	2CPX060007R9999	17,25

Einsatz nur nach Rücksprache mit dem Netzbetreiber (NB), die Einspeiseschränke sind wahlweise rechts oder links anbaubar. Die Einspeisung der Hauptleitung erfolgt generell von oben.

01
02
03
04
05
06
07
08
09
10
11
12
13

—

04

**ComfortLine
Wandschränke**

ComfortLine Wandschränke

Inhalt

ComfortLine A Wandschränke IP44

Für die Aufputzmontage 	4/3
Allgemeines Zubehör	4/5
Stahlblechtüren	4/9
Transparente Türen	4/10
Stahlblechtüren mit Lüftungsöffnungen	4/11
Stahlblechtüren mit Kunststoffeinsatz (WiFi-Tür)	4/12

ComfortLine B Wandschränke IP44

Für die Aufputzmontage 	4/13
Allgemeines Zubehör	4/14
Rangierblenden	4/18
Stahlblechtüren	4/19
Transparente Türen	4/20
Stahlblechtüren mit Lüftungsöffnungen	4/21
Stahlblechtüren mit Kunststoffeinsatz (WiFi-Tür)	4/22



Hier finden Sie die
Wandschränke
auf unserer Website.

ComfortLine A Wandschränke, IP44

Für die Aufputzmontage 



A37



A57B

Technische Daten

Normen/Bestimmungen	DIN EN 61439-1/-2/-3 (VDE 0660-600-1/-2/-3)
Schutzklasse	II, schutzisoliert
Schutzart	Mit Tür IP44 Ohne Tür IP30
Stoßfestigkeitsgrad	IK07
Bemessungsstrom	$I_{(nA)}$ bis 250 A

Produktmerkmale

Gehäuse und Türen	Aus Stahlblech, Farbe Weiß RAL 9016, pulverbeschichtet Mit Tiefenniveaueausgleich Pro Feldbreite ein Membranflansch oben eingebaut Türöffnungswinkel 120 Grad Ab 3-feldbreiten Schränken mit Doppeltüren Türen mit Stangenverschluss Kunststoffabdeckungen Flanschöffnungen unten und seitlich vorgeprägt Mit Kabelabfang-/Zugentlastungsschiene
Ausbauvarianten	Vorbereitet zum Einbau von Zähler-, Verteiler- und Mediafeldern Vorbereitet zum Einbau von CombiLine-Modulen auf EDF-Montagegerüst*
Lieferformen	Leerschränke mit und ohne Tür Ein Kabeleinführungsflansch CZF1 für den unteren Anschlussraum liegt zusätzlich bei
Zubehör	Rangierblenden Verschlüsse Transparente Türen

> Zubehör Wandschränke, siehe ab Seite 4/5

> Zubehör Rangierblenden, siehe Seite 4/8

> Transparente Türen, siehe Seite 4/10

> Verteilerfelder/Kombi-Sets und CombiLine siehe Kapitel 8 Innenausbausystem CombiLine N

* Für die vordere Befestigungsebene müssen zusätzlich Feldbefestigungselemente CZ11 bestellt werden.

ComfortLine A Wandschränke, IP44











Für die Aufputzmontage 

BH	RE	Höhe		Außenmaße			mit Türen			ohne Türen		
		in mm	FB	PLE	H x B x T mm	Stück	Type	Artikelnummer	EUR	Type	Artikelnummer	EUR
00	3	500	1	36	500 x 300 x 215	1	A13	2CPX052010R9999	411,00	-	-	-
			2	72	500 x 550 x 215	1	A23	2CPX052011R9999	473,00	-	-	-
			3	108	500 x 800 x 215	1	A33	2CPX052012R9999	665,00	-	-	-
			4	144	500 x 1050 x 215	1	A43	2CPX052013R9999	766,00	-	-	-
			5	180	500 x 1300 x 215	1	A53	2CPX052014R9999	884,00	-	-	-
0	4	650	1	48	650 x 300 x 215	1	A14	2CPX052015R9999	455,00	-	-	-
			2	96	650 x 550 x 215	1	A24	2CPX052016R9999	516,00	-	-	-
			3	144	650 x 800 x 215	1	A34	2CPX052017R9999	735,00	-	-	-
			4	192	650 x 1050 x 215	1	A44	2CPX052018R9999	866,00	-	-	-
			5	240	650 x 1300 x 215	1	A54	2CPX052019R9999	1108,00	-	-	-
1	5	800	1	60	800 x 300 x 215	1	A15	2CPX052020R9999	468,00	-	-	-
			2	120	800 x 550 x 215	1	A25	2CPX052021R9999	544,00	-	-	-
			3	180	800 x 800 x 215	1	A35	2CPX052022R9999	769,00	-	-	-
			4	240	800 x 1050 x 215	1	A45	2CPX052023R9999	935,00	-	-	-
			5	300	800 x 1300 x 215	1	A55	2CPX052024R9999	1237,00	-	-	-
2	6	950	1	72	950 x 300 x 215	1	A16	2CPX052025R9999	492,00	-	-	-
			2	144	950 x 550 x 215	1	A26	2CPX052026R9999	591,00	-	-	-
			3	216	950 x 800 x 215	1	A36	2CPX052027R9999	813,00	-	-	-
			4	288	950 x 1050 x 215	1	A46	2CPX052028R9999	1008,00	-	-	-
			5	360	950 x 1300 x 215	1	A56	2CPX052029R9999	1266,00	-	-	-
3	7	1100	1	84	1100 x 300 x 215	1	A17	2CPX052030R9999	532,00	A17B	2CPX052083R9999	434,00
			2	168	1100 x 550 x 215	1	A27	2CPX052031R9999	671,00	A27B	2CPX052084R9999	535,00
			3	252	1100 x 800 x 215	1	A37	2CPX052032R9999	919,00	A37B	2CPX052085R9999	680,00
			4	336	1100 x 1050 x 215	1	A47	2CPX052033R9999	1140,00	A47B	2CPX052086R9999	853,00
			5	420	1100 x 1300 x 215	1	A57	2CPX052034R9999	1420,00	A57B	2CPX052087R9999	1066,00
4	8	1250	1	96	1250 x 300 x 215	1	A18	2CPX052035R9999	551,00	-	-	-
			2	192	1250 x 550 x 215	1	A28	2CPX052036R9999	736,00	-	-	-
			3	288	1250 x 800 x 215	1	A38	2CPX052037R9999	1024,00	-	-	-
			4	384	1250 x 1050 x 215	1	A48	2CPX052038R9999	1231,00	-	-	-
			5	480	1250 x 1300 x 215	1	A58	2CPX052039R9999	1476,00	-	-	-
5	9	1400	1	108	1400 x 300 x 215	1	A19	2CPX052040R9999	610,00	A19B	2CPX052088R9999	495,00
			2	216	1400 x 550 x 215	1	A29	2CPX052041R9999	797,00	A29B	2CPX052089R9999	624,00
			3	324	1400 x 800 x 215	1	A39	2CPX052042R9999	1097,00	A39B	2CPX052090R9999	799,00
			4	432	1400 x 1050 x 215	1	A49	2CPX052043R9999	1286,00	A49B	2CPX052091R9999	934,00
			5	540	1400 x 1300 x 215	1	A59	2CPX052044R9999	1613,00	A59B	2CPX052092R9999	1181,00

01
02
03
04
05
06
07
08
09
10
11
12
13

ComfortLine A Wandschränke









Zubehör

Artikel		Stück	Type	Artikelnummer	EUR
	Verbindungsset Zur Schrankanreihung, 1 Satz	1	CZ2	2CPX052460R9999	17,25
CZ2					
	Isolierahmen für Schrank-Schrank-Verbindung Mit Hilfe der Isolierahmen wird die Schutzisolierung sichergestellt. Für die seitlichen Flanschausschnitte inkl. Verbindungsmaterial	1	CZ3	2CPX052461R9999	26,00
	Für Schränke bis Mai 2020 in Verbindung mit Schränken der ComfortLine-Serie	1	CZ3A	2CPX052560R9999	49,20
CZ3					
	Isolierahmen für Schrank-Schrank-Verbindung Für obere/untere Anreihung über die Flanschausschnitte. Mit Hilfe der Isolierahmen wird die Schutzisolierung sichergestellt.	1	CZ4	2CPX052462R9999	26,00
CZ4					
	Befestigungsrahmen Für die seitliche Flanschmontage	1	CZ6	2CPX052464R9999	8,00
CZ6					
	Isolierahmen für RfZ Für die seitliche Schrank-Schrank-Verbindung	1	CZ5	2CPX052463R9999	5,15
CZ5					
	Außenbefestigungslaschen	4	CZ1P4	2CPX052459R9999	42,20
CZ1P4					
	Kabeleinführungsflansch 2 x 25,5 mm, 2 x 47,5 mm, 1 x 62 mm	1	CZF1	2CPX052435R9999	28,00
CZF1					
	Diebstahlschutz für CZF1	1	CZF1D	2CPX052555R9999	7,35
CZF1D					
	Membranflansch* 34 x 12 mm, 9 x 15,5 mm, 6 x 19 mm, 2 x 40,5 mm, 2 x Datenleitungen	1	CZF2	2CPX052436R9999	29,50
CZF2					
	Verschlussflansch	1	CZF3	2CPX052437R9999	28,00
CZF3					
	Flansch für M-Verschraubungen 10 x M16, 3 x M16/M20, 1 x M16/M20/M25, 1 x M16/M25/M32/M40/M50	1	CZF4	2CPX052438R9999	32,20
CZF4					

* Ein Stück pro Feldbreite montiert

ComfortLine A Wandschränke

Zubehör

Artikel	Stück	Type	Artikelnummer	EUR	
 CZT1 CZT2	Standardverschluss*	1	CZT1	2CPX052413R9999	18,70
	Sicherheitsschloss Mit 2 Schlüsseln	1	CZT2	2CPX052412R9999	47,80
 CZT23	Stangenverschluss* In Verbindung mit Standardverschluss und Sicherheitsschloss zum Einbau in ComfortLine A- und B-Schränke				
	Für 3 RE (Bauhöhe 00)	1	CZT23	2CPX052423R9999	66,00
	Für 4 RE (Bauhöhe 0)	1	CZT24	2CPX052424R9999	66,50
	Für 5 RE (Bauhöhe 1)	1	CZT25	2CPX052425R9999	67,50
	Für 6 RE (Bauhöhe 2)	1	CZT26	2CPX052426R9999	69,00
	Für 7 RE (Bauhöhe 3)	1	CZT27	2CPX052427R9999	70,00
	Für 8 RE (Bauhöhe 4)	1	CZT28	2CPX052428R9999	71,50
	Für 9 RE (Bauhöhe 5)	1	CZT29	2CPX052429R9999	74,00
 CZT60	Einbauset*¹ *² Von Betätigungsmöglichkeiten in Verbindung mit TZ507, TZ508	1	CZT60	2CPX052414R9999	21,40
 TZ507	Schlüsselschild*²				
	Doppelbart-Betätigungsorn, 3 mm Standard und 5 mm (CZT60 zusätzlich bestellen)	1	TZ507	2CPX010491R9999	12,25
	Für Drei- und Vierkant-Betätigungsorn sowie für Daimler-Benz-Einsatz (CZT60 zusätzlich bestellen)	1	TZ508	2CPX010492R9999	12,25
 ZH130 ZH132 ZH134 ZH137	Betätigungsorn				
	Doppelbart 3 mm	1	ZH130	2CPX060490R9999	7,00
	Doppelbart 5 mm	1	ZH131	2CPX060491R9999	7,00
	Dreikant 7 mm	1	ZH132	2CPX060492R9999	7,00
	Dreikant 8 mm	1	ZH133	2CPX060493R9999	7,35
	Vierkant 6 mm	1	ZH134	2CPX060494R9999	7,50
	Vierkant 7 mm	1	ZH135	2CPX060495R9999	7,50
	Vierkant 8 mm	1	ZH136	2CPX060496R9999	7,50
Daimler-Benz-Einsatz	1	ZH137	2CPX060497R9999	7,00	
 CZF1B	Beipackset ComfortLine A-Schrank* bestehend aus: 1 x Kabeleinführungsflansch 2 x Tiefenniveaueusgleich 4 x Abdeckkappen für Schrankbefestigungsschrauben	1	CZF1B	2CPX052447R9999	35,10
 CZ11	Befestigungsdome für CombiLine				
	4 Stück	4	CZ11	2CPX052552R9999	7,60
	20 x 4 Stück	80	CZ11P20	2CPX052559R9999	98,50
	4 Stück im Schrank montiert, nur in Verbindung mit eingebauten CombiLine-Modulen	4	CZ11M	2CPX052558R9999	7,60
 CZ12	Tiefenniveaueusgleich	2	CZ12	2CPX052553R9999	2,75

* Im Lieferumfang enthalten

¹ Einbauset CZT60 zusätzlich bestellen² Stangenverschluss CZT...H zusätzlich bestellen

01

02

03

04

05

06

07

08

09

10

11

12

13

ComfortLine A Wandschränke

Zubehör

Artikel		Stück	Type	Artikelnummer	EUR
 TZ506 TZ505	Knebelgriff*1*2	1	TZ506	2CPX010490R9999	49,20
	Mit Schlüsselschild, ohne Schloss				
	Mit Schlüsselschild, mit Schloss	1	TZ505	2CPX010489R9999	75,00
 TZ504 TZ503	Klinkengriff*1*2	1	TZ504	2CPX010488R9999	64,50
	Mit Schlüsselschild, ohne Schloss				
	Mit Schlüsselschild, mit Schloss	1	TZ503	2CPX010487R9999	93,00
 CZT7	Schwenkgriff mit Plombierkappe*2	1	CZT5	2CPX052488R9999	91,50
	Für Profilhalbzylinder 40 mm (30/10)				
	Schwenkgriff mit Plombierkappe*2	1	CZT6	2CPX052430R9999	176,00
	Mit Schließung EO 12				
	Schwenkgriff mit Plombierkappe*2	1	CZT7	2CPX052431R9999	293,00
	Mit Senatsschloss Berlin, gleichschließend				
 ZH142	Blindeinsatz	1	ZH142	2CPX060502R9999	25,90
	Anstelle eines Schließzylinders				
 CZT23H	Stangenverschluss				
	In Verbindung mit CZT5, CZT6, CZT7 und TZ503, TZ504, TZ505, TZ506, TZ507, TZ508				
	Für 3 RE (Bauhöhe 00)	1	CZT23H	2CPX052416R9999	35,10
	Für 4 RE (Bauhöhe 0)	1	CZT24H	2CPX052417R9999	35,90
	Für 5 RE (Bauhöhe 1)	1	CZT25H	2CPX052418R9999	36,60
	Für 6 RE (Bauhöhe 2)	1	CZT26H	2CPX052419R9999	37,30
	Für 7 RE (Bauhöhe 3)	1	CZT27H	2CPX052420R9999	37,90
	Für 8 RE (Bauhöhe 4)	1	CZT28H	2CPX052421R9999	38,60
Für 9 RE (Bauhöhe 5)	1	CZT29H	2CPX052422R9999	39,50	
 CZT10	Türscharnier*	1	CZT10	2CPX052415R9999	23,90
	1 Set bestehend aus je 1x Scharnier oben-links/oben-rechts/ unten-links/unten-rechts				
 ZBZ2 ZBZE ZBV9	Beschriftungssystem				
	Für Zählerfelder der Feldbreite 1 und 2	1	ZBZ2	2CPX054205R9999	4,00
	Zur Erweiterung um jeweils eine Feldbreite	1	ZBZE	2CPX054206R9999	2,20
	Für Verteilerfelder bis zu einer Höhe von 9 Rastereinheiten	1	ZBV9	2CPX054207R9999	5,70







* Im Lieferumfang enthalten

*1 Einbauset CZT60 zusätzlich bestellen

*2 Stangenverschluss CZT...H zusätzlich bestellen

ComfortLine A Wandschränke

Zubehör

Artikel		Stück	Type	Artikelnummer	EUR
 CZB213	Schottwände vertikal, Kunststoff, nicht lichtbogenfest				
	3 RE	1	CZB213	2CPX052498R9999	8,85
	4 RE	1	CZB214	2CPX052499R9999	11,00
	5 RE	1	CZB215	2CPX052500R9999	12,85
	6 RE	1	CZB216	2CPX052501R9999	15,60
	7 RE	1	CZB217	2CPX052502R9999	17,75
	8 RE	1	CZB218	2CPX052503R9999	20,80
	9 RE	1	CZB219	2CPX052504R9999	22,40
 KB19	Rangierblenden Mit Endplatten und Befestigungswinkel aus Kunststoff Farbe RAL9016 dem Farbton der Schränke angepasst				
	1-feldbreit, Breite 300 mm	1	KB19	2CPX044049R9999	57,00
	2-feldbreit, Breite 550 mm	1	KB29	2CPX044050R9999	62,00
	3-feldbreit, Breite 800 mm	1	KB39	2CPX044051R9999	69,50
	4-feldbreit, Breite 1050 mm	1	KB49	2CPX044052R9999	78,50
	5-feldbreit, Breite 1300 mm	1	KB59	2CPX044053R9999	96,00
 KB219	Profil Kunststoff, Farbe RAL9016 Breite 2000 mm	1	KB219	2CPX044055R9999	59,00
 KBS9	Endplatte links/rechts Kunststoff, Farbe RAL9016 1 Satz, 2 Stück	1	KBS9	2CPX044057R9999	10,45
 KBW1	Befestigungswinkel Aus Kunststoff mit Haltemagnet zur Befestigung auf dem Schrank	1	KBW1	2CPX044058R9999	20,60
 ZA6 ZA61P10	Plantasche DIN A4 Selbstklebend mit transparenter Hülle und verstärktem Rücken	1	ZA6	2CPX038227R9999	22,00
		10	ZA6P10	2CPX062380R9999	194,00
	Selbstklebend mit transparenter Hülle	10	ZA61P10	2CPX062375R9999	83,50
 ZA5	Plantasche DIN A5 Selbstklebend	1	ZA5	2CPX038228R9999	16,00
		10	ZA5P10	2CPX062382R9999	136,00

01

02

03

04

05

06

07

08

09

10

11

12

13

ComfortLine A Wandschränke

Stahlblechtüren

Artikel	RE	FB	BH	Passend zu Schrank	Stück	Tür ohne Verschluss			Tür mit Verschluss		
						Type	Artikelnummer	EUR	Type	Artikelnummer	EUR
	3	1	00	A13	1	-	-	-	CTB13S	2CPX052318R9999	136,00
		2	00	A23	1	-	-	-	CTB23S	2CPX052319R9999	181,00
		3	00	A33	1	CTB13	2CPX052304R9999	118,00	CTB23S	2CPX052319R9999	181,00
		4	00	A43	1	CTB23	2CPX052305R9999	150,00	CTB23S	2CPX052319R9999	181,00
		5	00	A53	1	CTB23	2CPX052305R9999	150,00	CTB33S	2CPX052320R9999	227,00
	4	1	0	A14	1	-	-	-	CTB14S	2CPX052321R9999	146,00
		2	0	A24	1	-	-	-	CTB24S	2CPX052322R9999	190,00
		3	0	A34	1	CTB14	2CPX052306R9999	123,00	CTB24S	2CPX052322R9999	190,00
		4	0	A44	1	CTB24	2CPX052307R9999	161,00	CTB24S	2CPX052322R9999	190,00
		5	0	A54	1	CTB24	2CPX052307R9999	161,00	CTB34S	2CPX052323R9999	245,00
	5	1	1	A15	1	-	-	-	CTB15S	2CPX052324R9999	161,00
		2	1	A25	1	-	-	-	CTB25S	2CPX052325R9999	201,00
		3	1	A35	1	CTB15	2CPX052308R9999	131,00	CTB25S	2CPX052325R9999	201,00
		4	1	A45	1	CTB25	2CPX052309R9999	172,00	CTB25S	2CPX052325R9999	201,00
		5	1	A55	1	CTB25	2CPX052309R9999	172,00	CTB35S	2CPX052326R9999	262,00
	6	1	2	A16	1	-	-	-	CTB16S	2CPX052327R9999	169,00
		2	2	A26	1	-	-	-	CTB26S	2CPX052328R9999	208,00
		3	2	A36	1	CTB16	2CPX052310R9999	140,00	CTB26S	2CPX052328R9999	208,00
		4	2	A46	1	CTB26	2CPX052311R9999	188,00	CTB26S	2CPX052328R9999	208,00
		5	2	A56	1	CTB26	2CPX052311R9999	188,00	CTB36S	2CPX052329R9999	276,00
	7	1	3	A17	1	-	-	-	CTB17S	2CPX052330R9999	185,00
		2	3	A27	1	-	-	-	CTB27S	2CPX052331R9999	216,00
		3	3	A37	1	CTB17	2CPX052312R9999	147,00	CTB27S	2CPX052331R9999	216,00
		4	3	A47	1	CTB27	2CPX052313R9999	205,00	CTB27S	2CPX052331R9999	216,00
		5	3	A57	1	CTB27	2CPX052313R9999	205,00	CTB37S	2CPX052332R9999	292,00
8	1	4	A18	1	-	-	-	CTB18S	2CPX052333R9999	208,00	
	2	4	A28	1	-	-	-	CTB28S	2CPX052334R9999	233,00	
	3	4	A38	1	CTB18	2CPX052314R9999	166,00	CTB28S	2CPX052334R9999	233,00	
	4	4	A48	1	CTB28	2CPX052315R9999	224,00	CTB28S	2CPX052334R9999	233,00	
	5	4	A58	1	CTB28	2CPX052315R9999	224,00	CTB38S	2CPX052335R9999	317,00	
9	1	5	A19	1	-	-	-	CTB19S	2CPX052336R9999	226,00	
	2	5	A29	1	-	-	-	CTB29S	2CPX052337R9999	245,00	
	3	5	A39	1	CTB19	2CPX052316R9999	185,00	CTB29S	2CPX052337R9999	245,00	
	4	5	A49	1	CTB29	2CPX052317R9999	245,00	CTB29S	2CPX052337R9999	245,00	
	5	5	A59	1	CTB29	2CPX052317R9999	245,00	CTB39S	2CPX052338R9999	347,00	

> Maße der Türen, siehe Technisches Handbuch

> Schutzart siehe Schränke

> Ab 3-feldbreiten Schränken Doppeltüren

ComfortLine A Wandschränke

Transparente Türen

Artikel	RE	FB	BH	Passend zu Schrank	Stück	Tür ohne Verschluss			Tür mit Verschluss		
						Type	Artikelnummer	EUR	Type	Artikelnummer	EUR
	3	1	00	A13	1	-	-	-	CTT13S	2CPX052353R9999	225,00
		2	00	A23	1	-	-	-	CTT23S	2CPX052354R9999	238,00
		3	00	A33	1	CTT13	2CPX052339R9999	199,00	CTT23S	2CPX052354R9999	238,00
		4	00	A43	1	CTT23	2CPX052340R9999	240,00	CTT23S	2CPX052354R9999	238,00
		5	00	A53	1	CTT23	2CPX052340R9999	240,00	CTT33S	2CPX052355R9999	256,00
	4	1	0	A14	1	-	-	-	CTT14S	2CPX052356R9999	236,00
		2	0	A24	1	-	-	-	CTT24S	2CPX052357R9999	272,00
		3	0	A34	1	CTT14	2CPX052341R9999	219,00	CTT24S	2CPX052357R9999	272,00
		4	0	A44	1	CTT24	2CPX052342R9999	272,00	CTT24S	2CPX052357R9999	272,00
		5	0	A54	1	CTT24	2CPX052342R9999	272,00	CTT34S	2CPX052358R9999	310,00
	5	1	1	A15	1	-	-	-	CTT15S	2CPX052359R9999	278,00
		2	1	A25	1	-	-	-	CTT25S	2CPX052360R9999	322,00
		3	1	A35	1	CTT15	2CPX052343R9999	245,00	CTT25S	2CPX052360R9999	322,00
		4	1	A45	1	CTT25	2CPX052344R9999	305,00	CTT25S	2CPX052360R9999	322,00
		5	1	A55	1	CTT25	2CPX052344R9999	305,00	CTT35S	2CPX052361R9999	363,00
	6	1	2	A16	1	-	-	-	CTT16S	2CPX052362R9999	304,00
		2	2	A26	1	-	-	-	CTT26S	2CPX052363R9999	358,00
		3	2	A36	1	CTT16	2CPX052345R9999	271,00	CTT26S	2CPX052363R9999	358,00
		4	2	A46	1	CTT26	2CPX052346R9999	342,00	CTT26S	2CPX052363R9999	358,00
		5	2	A56	1	CTT26	2CPX052346R9999	342,00	CTT36S	2CPX052364R9999	409,00
7	1	3	A17	1	-	-	-	CTT17S	2CPX052365R9999	326,00	
	2	3	A27	1	-	-	-	CTT27S	2CPX052366R9999	385,00	
	3	3	A37	1	CTT17	2CPX052347R9999	285,00	CTT27S	2CPX052366R9999	385,00	
	4	3	A47	1	CTT27	2CPX052348R9999	369,00	CTT27S	2CPX052366R9999	385,00	
	5	3	A57	1	CTT27	2CPX052348R9999	369,00	CTT37S	2CPX052367R9999	452,00	
8	1	4	A18	1	-	-	-	CTT18S	2CPX052368R9999	344,00	
	2	4	A28	1	-	-	-	CTT28S	2CPX052369R9999	409,00	
	3	4	A38	1	CTT18	2CPX052349R9999	313,00	CTT28S	2CPX052369R9999	409,00	
	4	4	A48	1	CTT28	2CPX052350R9999	410,00	CTT28S	2CPX052369R9999	409,00	
	5	4	A58	1	CTT28	2CPX052350R9999	410,00	CTT38S	2CPX052370R9999	494,00	
9	1	5	A19	1	-	-	-	CTT19S	2CPX052371R9999	358,00	
	2	5	A29	1	-	-	-	CTT29S	2CPX052372R9999	434,00	
	3	5	A39	1	CTT19	2CPX052351R9999	342,00	CTT29S	2CPX052372R9999	434,00	
	4	5	A49	1	CTT29	2CPX052352R9999	445,00	CTT29S	2CPX052372R9999	434,00	
	5	5	A59	1	CTT29	2CPX052352R9999	445,00	CTT39S	2CPX052373R9999	535,00	

> Maße der transparenten Türen, siehe Technisches Handbuch

> Schutzart siehe Schränke

> Ab 3-feldbreiten Schränken Doppeltüren

01

02

03

04

05

06

07

08

09

10

11

12

13

ComfortLine A Wandschränke

Stahlblechtüren mit Lüftungsöffnungen

Artikel	RE	FB	BH	Passend zu Schrank	Stück	Tür ohne Verschluss			Tür mit Verschluss		
						Type	Artikelnummer	EUR	Type	Artikelnummer	EUR
	3	1	00	A13	1	-	-	-	CTL13S	2CPX052374R9999	143,00
		2	00	A23	1	-	-	-	CTL23S	2CPX052375R9999	209,00
		3	00	A33	1	-	-	-	CTL23S	2CPX052375R9999	209,00
		4	00	A43	1	-	-	-	CTL23S	2CPX052375R9999	209,00
		5	00	A53	1	-	-	-	-	-	-
	4	1	0	A14	1	-	-	-	CTL14S	2CPX052376R9999	152,00
		2	0	A24	1	-	-	-	CTL24S	2CPX052377R9999	219,00
		3	0	A34	1	-	-	-	CTL24S	2CPX052377R9999	219,00
		4	0	A44	1	-	-	-	CTL24S	2CPX052377R9999	219,00
		5	0	A54	1	-	-	-	-	-	-
	5	1	1	A15	1	-	-	-	CTL15S	2CPX052378R9999	163,00
		2	1	A25	1	-	-	-	CTL25S	2CPX052379R9999	232,00
		3	1	A35	1	-	-	-	CTL25S	2CPX052379R9999	232,00
		4	1	A45	1	-	-	-	CTL25S	2CPX052379R9999	232,00
		5	1	A55	1	-	-	-	-	-	-
	6	1	2	A16	1	-	-	-	CTL16S	2CPX052380R9999	176,00
		2	2	A26	1	-	-	-	CTL26S	2CPX052381R9999	241,00
		3	2	A36	1	-	-	-	CTL26S	2CPX052381R9999	241,00
		4	2	A46	1	-	-	-	CTL26S	2CPX052381R9999	241,00
		5	2	A56	1	-	-	-	-	-	-
	7	1	3	A17	1	-	-	-	CTL17S	2CPX052382R9999	190,00
		2	3	A27	1	-	-	-	CTL27S	2CPX052383R9999	255,00
		3	3	A37	1	-	-	-	CTL27S	2CPX052383R9999	255,00
		4	3	A47	1	-	-	-	CTL27S	2CPX052383R9999	255,00
		5	3	A57	1	-	-	-	CTL37S	2CPX052384R9999	304,00
8	1	4	A18	1	-	-	-	CTL18S	2CPX052484R9999	212,00	
	2	4	A28	1	-	-	-	CTL28S	2CPX052485R9999	271,00	
	3	4	A38	1	-	-	-	CTL28S	2CPX052485R9999	271,00	
	4	4	A48	1	-	-	-	CTL28S	2CPX052485R9999	271,00	
	5	4	A58	1	-	-	-	-	-	-	
9	1	5	A19	1	-	-	-	CTL19S	2CPX052385R9999	232,00	
	2	5	A29	1	-	-	-	CTL29S	2CPX052386R9999	285,00	
	3	5	A39	1	-	-	-	CTL29S	2CPX052386R9999	285,00	
	4	5	A49	1	-	-	-	CTL29S	2CPX052386R9999	285,00	
	5	5	A59	1	-	-	-	CTL39S	2CPX052387R9999	347,00	

> Maße der Türen, siehe Technisches Handbuch

> Schutzart siehe Schränke

> Ab 3-feldbreiten Schränken Doppeltüren

ComfortLine A Wandschränke

Stahlblechtüren mit Kunststoffeinsatz (WiFi-Tür)

Artikel	RE	FB	BH	Passend zu Schrank	Stück	Tür ohne Verschluss			Tür mit Verschluss		
						Type	Artikelnummer	EUR	Type	Artikelnummer	EUR
	3	1	00	A13	1	-	-	-	CTW13S	2CPX052388R9999	226,00
		2	00	A23	1	-	-	-	CTW23S	2CPX052389R9999	251,00
		3	00	A33	1	-	-	-	CTW23S	2CPX052389R9999	251,00
		4	00	A43	1	-	-	-	CTW23S	2CPX052389R9999	251,00
		5	00	A53	1	-	-	-	-	-	-
	4	1	0	A14	1	-	-	-	CTW14S	2CPX052390R9999	237,00
		2	0	A24	1	-	-	-	CTW24S	2CPX052391R9999	260,00
		3	0	A34	1	-	-	-	CTW24S	2CPX052391R9999	260,00
		4	0	A44	1	-	-	-	CTW24S	2CPX052391R9999	260,00
		5	0	A54	1	-	-	-	-	-	-
	5	1	1	A15	1	-	-	-	CTW15S	2CPX052392R9999	256,00
		2	1	A25	1	-	-	-	CTW25S	2CPX052393R9999	282,00
		3	1	A35	1	-	-	-	CTW25S	2CPX052393R9999	282,00
		4	1	A45	1	-	-	-	CTW25S	2CPX052393R9999	282,00
		5	1	A55	1	-	-	-	-	-	-
	6	1	2	A16	1	-	-	-	CTW16S	2CPX052394R9999	275,00
		2	2	A26	1	-	-	-	CTW26S	2CPX052395R9999	308,00
		3	2	A36	1	-	-	-	CTW26S	2CPX052395R9999	308,00
		4	2	A46	1	-	-	-	CTW26S	2CPX052395R9999	308,00
		5	2	A56	1	-	-	-	-	-	-
	7	1	3	A17	1	-	-	-	CTW17S	2CPX052396R9999	304,00
		2	3	A27	1	-	-	-	CTW27S	2CPX052397R9999	342,00
		3	3	A37	1	-	-	-	CTW27S	2CPX052397R9999	342,00
		4	3	A47	1	-	-	-	CTW27S	2CPX052397R9999	342,00
		5	3	A57	1	-	-	-	CTW37S	2CPX052398R9999	416,00
8	1	4	A18	1	-	-	-	CTW18S	2CPX052486R9999	347,00	
	2	4	A28	1	-	-	-	CTW28S	2CPX052487R9999	390,00	
	3	4	A38	1	-	-	-	CTW28S	2CPX052487R9999	390,00	
	4	4	A48	1	-	-	-	CTW28S	2CPX052487R9999	390,00	
	5	4	A58	1	-	-	-	-	-	-	
9	1	5	A19	1	-	-	-	CTW19S	2CPX052399R9999	387,00	
	2	5	A29	1	-	-	-	CTW29S	2CPX052400R9999	437,00	
	3	5	A39	1	-	-	-	CTW29S	2CPX052400R9999	437,00	
	4	5	A49	1	-	-	-	CTW29S	2CPX052400R9999	437,00	
	5	5	A59	1	-	-	-	CTW39S	2CPX052401R9999	542,00	

- > Maße der Türen, siehe Technisches Handbuch
- > Schutzart siehe Schränke
- > Ab 3-feldbreiten Schränken Doppeltüren

01
02
03
04
05
06
07
08
09
10
11
12
13

ComfortLine B Wandschränke, IP44

Für die Aufputzmontage \perp



B-Wandschränke
IP44 \perp , Schranktiefe 215 mm



Ausbau mit Verteilerfelder/Kombi-Sets
CombiLine N Module auf EDF-Montagegerüst,
siehe Hauptkatalog Kapitel Innenausbausysteme

Technische Daten

Normen/Bestimmungen	DIN EN 61439-1/-2/-3 (VDE 0660-600-1/-2/-3)
Schutzklasse	I, geerdet
Schutzart	IP44
Stoßfestigkeitsgrad	IK07
Bemessungsstrom	$I_{(RA)}$ bis 250 A

Produktmerkmale

Gehäuse und Türen	Aus Stahlblech, Farbe Weiß RAL 9016, pulverbeschichtet
	Mit Tiefenniveaueausgleich
	Pro Feldbreite ein Membranflansch oben eingebaut
	Türöffnungswinkel 120 Grad
	Ab 3-feldbreiten Schränken mit Doppeltüren
	Türen mit Stangenverschluss
Ausbauvarianten	Kunststoffabdeckungen
	Flanschöffnungen unten und seitlich vorgeprägt
	Feldbefestigungselemente CZ11 für die vordere Befestigungsebene eingebaut
	Vorbereitet zum Einbau von Verteilerfeldern/Kombi-Sets
Lieferformen	Vorbereitet zum Einbau von CombiLine-Modulen auf EDF-Montagegerüst
	Leerschränke mit Tür
Zubehör	Ein Kabeleinführungsflansch CZF1 für den unteren Anschlussraum liegt zusätzlich bei
	Rangierblenden
	Verschlüsse
	Transparente Türen

> Zubehör siehe ab Seite 4/15

> Zubehör Rangierblenden siehe Seite 4/18

> Transparente Türen siehe Seite 4/20

> Verteilerfelder/Kombi-Sets und CombiLine N Module siehe Kapitel 8 Innenausbausystem CombiLine N

ComfortLine B Wandschränke, IP44

Für die Aufputzmontage \perp

RE	BH	Höhe in mm	FB	PLE	Außenmaße H x B x T mm	Stück	Type	Artikelnummer	EUR
3	00	500	1	36	500 x 300 x 215	1	B13	2CPX052050R9999	350,00
			2	72	500 x 550 x 215	1	B23	2CPX052051R9999	401,00
			3	108	500 x 800 x 215	1	B33	2CPX052052R9999	549,00
4	0	650	1	48	650 x 300 x 215	1	B14	2CPX052053R9999	378,00
			2	96	650 x 550 x 215	1	B24	2CPX052054R9999	437,00
			3	144	650 x 800 x 215	1	B34	2CPX052055R9999	620,00
			4	192	650 x 1050 x 215	1	B44	2CPX052056R9999	728,00
			5	240	650 x 1300 x 215	1	B54	2CPX052057R9999	907,00
5	1	800	1	60	800 x 300 x 215	1	B15	2CPX052058R9999	399,00
			2	120	800 x 550 x 215	1	B25	2CPX052059R9999	465,00
			3	180	800 x 800 x 215	1	B35	2CPX052060R9999	652,00
			4	240	800 x 1050 x 215	1	B45	2CPX052061R9999	786,00
			5	300	800 x 1300 x 215	1	B55	2CPX052062R9999	932,00
6	2	950	1	72	950 x 300 x 215	1	B16	2CPX052063R9999	419,00
			2	144	950 x 550 x 215	1	B26	2CPX052064R9999	499,00
			3	216	950 x 800 x 215	1	B36	2CPX052065R9999	695,00
			4	288	950 x 1050 x 215	1	B46	2CPX052066R9999	817,00
			5	360	950 x 1300 x 215	1	B56	2CPX052067R9999	972,00
7	3	1100	1	84	1100 x 300 x 215	1	B17	2CPX052068R9999	450,00
			2	168	1100 x 550 x 215	1	B27	2CPX052069R9999	554,00
			3	252	1100 x 800 x 215	1	B37	2CPX052070R9999	765,00
			4	336	1100 x 1050 x 215	1	B47	2CPX052071R9999	897,00
			5	420	1100 x 1300 x 215	1	B57	2CPX052072R9999	1066,00
8	4	1250	1	96	1250 x 300 x 215	1	B18	2CPX052073R9999	470,00
			2	192	1250 x 550 x 215	1	B28	2CPX052074R9999	601,00
			3	288	1250 x 800 x 215	1	B38	2CPX052075R9999	824,00
			4	384	1250 x 1050 x 215	1	B48	2CPX052076R9999	987,00
			5	480	1250 x 1300 x 215	1	B58	2CPX052077R9999	1175,00
9	5	1400	1	108	1400 x 300 x 215	1	B19	2CPX052078R9999	521,00
			2	216	1400 x 550 x 215	1	B29	2CPX052079R9999	655,00
			3	324	1400 x 800 x 215	1	B39	2CPX052080R9999	908,00
			4	432	1400 x 1050 x 215	1	B49	2CPX052081R9999	1093,00
			5	540	1400 x 1300 x 215	1	B59	2CPX052082R9999	1294,00

01

02

03

04

05

06

07

08

09

10











11

12

13

ComfortLine B Wandschränke



Zubehör

Artikel		Stück	Type	Artikelnummer	EUR
 CZ1P4	Außenbefestigungsglaschen	4	CZ1P4	2CPX052459R9999	30,00
 CZ2	Verbindungsset Zur Schrankanreihung, 1 Satz	1	CZ2	2CPX052460R9999	17,25
 CZ6	Befestigungsrahmen Für die seitliche Flanschmontage	1	CZ6	2CPX052464R9999	8,00
 CZF1	Kabeleinführungsflansch* 2 x 25,5 mm, 2 x 47,5 mm, 1 x 62 mm	1	CZF1	2CPX052435R9999	28,00
 CZF1D	Diebstahlschutz für CZF1	1	CZF1D	2CPX052555R9999	7,35
 CZF2	Membranflansch* 34 x 12 mm, 9 x 15,5 mm, 6 x 19 mm, 2 x 40,5 mm, 2 x Datenleitungen	1	CZF2	2CPX052436R9999	29,50
 CZF3	Verschlussflansch	1	CZF3	2CPX052437R9999	28,00
 CZF4	Flansch für M-Verschraubungen 10 x M16, 3 x M16/M20, 1 x M16/M20/M25, 1 x M16/M25/M32/M40/M50	1	CZF4	2CPX052438R9999	32,20
 CZF10	Blechflansch geschlossen	1	CZF10	2CPX052440R9999	28,70
 CZF11	Blechflansche für M-Verschraubungen 4 x M16, 4 x M20, 3 x M32, 1 x M40 21 x M20 16 x M16, 12 x M20 24 x M16	1 1 1 1	CZF11 CZF12 CZF13 CZF14	2CPX052441R9999 2CPX052442R9999 2CPX052443R9999 2CPX052444R9999	30,90 30,90 30,90 26,00

* Im Lieferumfang enthalten

ComfortLine B Wandschränke

Zubehör

Artikel		Stück	Type	Artikelnummer	EUR
 CZL60	Erdungsset*	1	CZL60	2CPX052448R9999	26,70
 CZT1	Standardverschluss*	1	CZT1	2CPX052413R9999	18,70
 CZT2	Sicherheitsschloß Mit 2 Schlüsseln	1	CZT2	2CPX052412R9999	47,80
 CZT23	Stangenverschluss* In Verbindung mit Standardverschluss und Sicherheitsschloß zum Einbau in ComfortLine A- und B-Schränke				
	Für 3 RE (Bauhöhe 00)	1	CZT23	2CPX052423R9999	66,00
	Für 4 RE (Bauhöhe 0)	1	CZT24	2CPX052424R9999	66,50
	Für 5 RE (Bauhöhe 1)	1	CZT25	2CPX052425R9999	67,50
	Für 6 RE (Bauhöhe 2)	1	CZT26	2CPX052426R9999	69,00
	Für 7 RE (Bauhöhe 3)	1	CZT27	2CPX052427R9999	70,00
	Für 8 RE (Bauhöhe 4)	1	CZT28	2CPX052428R9999	71,50
	Für 9 RE (Bauhöhe 5)	1	CZT29	2CPX052429R9999	74,00
 CZT60	Einbauset Von Betätigungsmöglichkeiten in Verbindung mit TZ503 bis TZ508	1	CZT60	2CPX052414R9999	21,40
 TZ507	Schlüsselschild¹ *2				
	Doppelbart-Betätigungsborn, 3 mm Standard und 5 mm	1	TZ507	2CPX010491R9999	12,25
	Für Drei- und Vierkant-Betätigungsborn sowie für Daimler-Benz-Einsatz	1	TZ508	2CPX010492R9999	12,25
 ZH130 ZH132 ZH134 ZH137	Betätigungsdorne				
	Doppelbart 3 mm	1	ZH130	2CPX060490R9999	7,00
	Doppelbart 5 mm	1	ZH131	2CPX060491R9999	7,00
	Dreikant 7 mm	1	ZH132	2CPX060492R9999	7,00
	Dreikant 8 mm	1	ZH133	2CPX060493R9999	7,35
	Vierkant 6 mm	1	ZH134	2CPX060494R9999	7,50
	Vierkant 7 mm	1	ZH135	2CPX060495R9999	7,50
	Vierkant 8 mm	1	ZH136	2CPX060496R9999	7,50
	Daimler-Benz	1	ZH137	2CPX060497R9999	7,00
 CZ12	Tiefenniveausausgleich	2	CZ12	2CPX052553R9999	2,75

* Im Lieferumfang enthalten

*1 Einbauset CZT60 zusätzlich bestellen

*2 Stangenverschluss CZT...H zusätzlich bestellen

01

02

03

04

05

06

07

08

09

10



11

12

13

ComfortLine B Wandschränke

Zubehör

Artikel	Stück	Type	Artikelnummer	EUR
 TZ505 TZ506	Knebelgriff^{1 *2}			
 TZ503 TZ504	Klinkengriff^{1 *2}			
 ZH142	1	ZH142	2CPX060502R9999	25,90
 CZT7	1	CZT5	2CPX052488R9999	91,50
 CZT23H	Stangenverschluss			
	In Verbindung mit Schwenk-, Klinken- und Knebelgriffen sowie Betätigungsdornen			
 CZT10	1	CZT10	2CPX052415R9999	23,90







* Im Lieferumfang enthalten.

^{*1} Einbauset CZT60 zusätzlich bestellen

^{*2} Stangenverschluss CZT...H zusätzlich bestellen

ComfortLine B Wandschränke

Zubehör

Artikel	Stück	Type	Artikelnummer	EUR			
 CZB213	Schottwände vertikal, Kunststoff, nicht lichtbogenfest						
	3 RE	1	CZB213 2CPX052498R9999	8,85			
	4 RE	1	CZB214 2CPX052499R9999	11,00			
	5 RE	1	CZB215 2CPX052500R9999	12,85			
	6 RE	1	CZB216 2CPX052501R9999	15,60			
	7 RE	1	CZB217 2CPX052502R9999	17,75			
	8 RE	1	CZB218 2CPX052503R9999	20,80			
	9 RE	1	CZB219 2CPX052504R9999	22,40			
 KB19	Rangierblenden Mit Endplatten und Befestigungswinkel aus Kunststoff Farbe RAL9016 dem Farbton der Schränke angepasst						
	1-feldbreit, Breite 300 mm	1	KB19 2CPX044049R9999	57,00			
	2-feldbreit, Breite 550 mm	1	KB29 2CPX044050R9999	62,00			
	3-feldbreit, Breite 800 mm	1	KB39 2CPX044051R9999	69,50			
	4-feldbreit, Breite 1050 mm	1	KB49 2CPX044052R9999	78,50			
	5-feldbreit, Breite 1300 mm	1	KB59 2CPX044053R9999	96,00			
 KB219	Profil Kunststoff, Farbe RAL9016 Breite 2000 mm						
1	KB219	2CPX044055R9999	59,00				
 KBS9	Endplatte links/rechts Kunststoff, Farbe RAL9016 1 Satz, 2 Stück						
1	KBS9	2CPX044057R9999	10,45				
 KBW1	Befestigungswinkel Aus Kunststoff mit Haltemagnet zur Befestigung auf dem Schrank						
1	KBW1	2CPX044058R9999	20,60				
 ZA6 ZA61P10	Plantasche DIN A4 Selbstklebend mit transparenter Hülle und verstärktem Rücken						
	1	ZA6	2CPX038227R9999	22,00			
	10	ZA6P10	2CPX062380R9999	194,00			
		Selbstklebend mit transparenter Hülle		10	ZA61P10	2CPX062375R9999	83,50
 ZA5	Plantasche DIN A5 Selbstklebend						
	1	ZA5	2CPX038228R9999	16,00			
				10	ZA5P10	2CPX062382R9999	136,00

01

02

03

04

05

06

07

08

09

10

11

12

13

ComfortLine B Wandschränke

Stahlblechtüren

Artikel	RE	FB	BH	Passend zu Schrank	Stück	Tür ohne Verschluss			Tür mit Verschluss		
						Type	Artikelnummer	EUR	Type	Artikelnummer	EUR
	3	1	00	B13	1	-	-	-	CTB13S	2CPX052318R9999	136,00
		2	00	B23	1	-	-	-	CTB23S	2CPX052319R9999	181,00
		3	00	B33	1	CTB13	2CPX052304R9999	118,00	CTB23S	2CPX052319R9999	181,00
	4	1	0	B14	1	-	-	-	CTB14S	2CPX052321R9999	146,00
		2	0	B24	1	-	-	-	CTB24S	2CPX052322R9999	190,00
		3	0	B34	1	CTB14	2CPX052306R9999	123,00	CTB24S	2CPX052322R9999	190,00
		4	0	B44	1	CTB24	2CPX052307R9999	161,00	CTB24S	2CPX052322R9999	190,00
		5	0	B54	1	CTB24	2CPX052307R9999	161,00	CTB34S	2CPX052323R9999	245,00
	5	1	1	B15	1	-	-	-	CTB15S	2CPX052324R9999	161,00
		2	1	B25	1	-	-	-	CTB25S	2CPX052325R9999	201,00
		3	1	B35	1	CTB15	2CPX052308R9999	131,00	CTB25S	2CPX052325R9999	201,00
		4	1	B45	1	CTB25	2CPX052309R9999	172,00	CTB25S	2CPX052325R9999	201,00
		5	1	B55	1	CTB25	2CPX052309R9999	172,00	CTB35S	2CPX052326R9999	262,00
	6	1	2	B16	1	-	-	-	CTB16S	2CPX052327R9999	169,00
		2	2	B26	1	-	-	-	CTB26S	2CPX052328R9999	208,00
3		2	B36	1	CTB16	2CPX052310R9999	140,00	CTB26S	2CPX052328R9999	208,00	
4		2	B46	1	CTB26	2CPX052311R9999	188,00	CTB26S	2CPX052328R9999	208,00	
5		2	B56	1	CTB26	2CPX052311R9999	188,00	CTB36S	2CPX052329R9999	276,00	
7	1	3	B17	1	-	-	-	CTB17S	2CPX052330R9999	185,00	
	2	3	B27	1	-	-	-	CTB27S	2CPX052331R9999	216,00	
	3	3	B37	1	CTB17	2CPX052312R9999	147,00	CTB27S	2CPX052331R9999	216,00	
	4	3	B47	1	CTB27	2CPX052313R9999	205,00	CTB27S	2CPX052331R9999	216,00	
	5	3	B57	1	CTB27	2CPX052313R9999	205,00	CTB37S	2CPX052332R9999	292,00	
8	1	4	B18	1	-	-	-	CTB18S	2CPX052333R9999	208,00	
	2	4	B28	1	-	-	-	CTB28S	2CPX052334R9999	233,00	
	3	4	B38	1	CTB18	2CPX052314R9999	166,00	CTB28S	2CPX052334R9999	233,00	
	4	4	B48	1	CTB28	2CPX052315R9999	224,00	CTB28S	2CPX052334R9999	233,00	
	5	4	B58	1	CTB28	2CPX052315R9999	224,00	CTB38S	2CPX052335R9999	317,00	
9	1	5	B19	1	-	-	-	CTB19S	2CPX052336R9999	226,00	
	2	5	B29	1	-	-	-	CTB29S	2CPX052337R9999	245,00	
	3	5	B39	1	CTB19	2CPX052316R9999	185,00	CTB29S	2CPX052337R9999	245,00	
	4	5	B49	1	CTB29	2CPX052317R9999	245,00	CTB29S	2CPX052337R9999	245,00	
	5	5	B59	1	CTB29	2CPX052317R9999	245,00	CTB39S	2CPX052338R9999	347,00	

> Maße der Türen, siehe Technisches Handbuch
 > Ab 3-feldbreiten Schränken Doppeltüren

ComfortLine B Wandschränke

Transparente Türen

Artikel	RE	FB	BH	Passend zu Schrank	Stück	Tür ohne Verschluss			Tür mit Verschluss		
						Type	Artikelnummer	EUR	Type	Artikelnummer	EUR
	3	1	00	B13	1	-	-	-	CTT13S	2CPX052353R9999	225,00
		2	00	B23	1	-	-	-	CTT23S	2CPX052354R9999	238,00
		3	00	B33	1	CTT13	2CPX052339R9999	199,00	CTT23S	2CPX052354R9999	238,00
	4	1	0	B14	1	-	-	-	CTT14S	2CPX052356R9999	236,00
		2	0	B24	1	-	-	-	CTT24S	2CPX052357R9999	272,00
		3	0	B34	1	CTT14	2CPX052341R9999	219,00	CTT24S	2CPX052357R9999	272,00
		4	0	B44	1	CTT24	2CPX052342R9999	272,00	CTT24S	2CPX052357R9999	272,00
		5	0	B54	1	CTT24	2CPX052342R9999	272,00	CTT34S	2CPX052358R9999	310,00
	5	1	1	B15	1	-	-	-	CTT15S	2CPX052359R9999	278,00
		2	1	B25	1	-	-	-	CTT25S	2CPX052360R9999	322,00
		3	1	B35	1	CTT15	2CPX052343R9999	245,00	CTT25S	2CPX052360R9999	322,00
		4	1	B45	1	CTT25	2CPX052344R9999	305,00	CTT25S	2CPX052360R9999	322,00
		5	1	B55	1	CTT25	2CPX052344R9999	305,00	CTT35S	2CPX052361R9999	363,00
	6	1	2	B16	1	-	-	-	CTT16S	2CPX052362R9999	304,00
		2	2	B26	1	-	-	-	CTT26S	2CPX052363R9999	358,00
		3	2	B36	1	CTT16	2CPX052345R9999	271,00	CTT26S	2CPX052363R9999	358,00
		4	2	B46	1	CTT26	2CPX052346R9999	342,00	CTT26S	2CPX052363R9999	358,00
		5	2	B56	1	CTT26	2CPX052346R9999	342,00	CTT36S	2CPX052364R9999	409,00
	7	1	3	B17	1	-	-	-	CTT17S	2CPX052365R9999	326,00
		2	3	B27	1	-	-	-	CTT27S	2CPX052366R9999	385,00
		3	3	B37	1	CTT17	2CPX052347R9999	285,00	CTT27S	2CPX052366R9999	385,00
		4	3	B47	1	CTT27	2CPX052348R9999	369,00	CTT27S	2CPX052366R9999	385,00
		5	3	B57	1	CTT27	2CPX052348R9999	369,00	CTT37S	2CPX052367R9999	452,00
	8	1	4	B18	1	-	-	-	CTT18S	2CPX052368R9999	344,00
		2	4	B28	1	-	-	-	CTT28S	2CPX052369R9999	409,00
		3	4	B38	1	CTT18	2CPX052349R9999	313,00	CTT28S	2CPX052369R9999	409,00
		4	4	B48	1	CTT28	2CPX052350R9999	410,00	CTT28S	2CPX052369R9999	409,00
		5	4	B58	1	CTT28	2CPX052350R9999	410,00	CTT38S	2CPX052370R9999	494,00
	9	1	5	B19	1	-	-	-	CTT19S	2CPX052371R9999	358,00
		2	5	B29	1	-	-	-	CTT29S	2CPX052372R9999	434,00
		3	5	B39	1	CTT19	2CPX052351R9999	342,00	CTT29S	2CPX052372R9999	434,00
		4	5	B49	1	CTT29	2CPX052352R9999	445,00	CTT29S	2CPX052372R9999	434,00
		5	5	B59	1	CTT29	2CPX052352R9999	445,00	CTT39S	2CPX052373R9999	535,00



CTT27S

> Maße der transparenten Türen, siehe Technisches Handbuch
 > Ab 3-feldbreiten Schränken Doppeltüren

01
02
03
04
05
06
07
08
09
10
11
12
13

ComfortLine B Wandschränke

Stahlblechtüren mit Lüftungsöffnungen

Artikel	RE	FB	BH	Passend zu Schrank* Stück	Tür ohne Verschluss			Tür mit Verschluss			
					Type	Artikelnummer	EUR	Type	Artikelnummer	EUR	
	3	1	00	B13	1	-	-	-	CTL13S	2CPX052374R9999	143,00
		2	00	B23	1	-	-	-	CTL23S	2CPX052375R9999	209,00
		3	00	B33	1	-	-	-	CTL23S	2CPX052375R9999	209,00
	4	1	0	B14	1	-	-	-	CTL14S	2CPX052376R9999	152,00
		2	0	B24	1	-	-	-	CTL24S	2CPX052377R9999	219,00
		3	0	B34	1	-	-	-	CTL24S	2CPX052377R9999	219,00
		4	0	B44	1	-	-	-	CTL24S	2CPX052377R9999	219,00
		5	0	B54	1	-	-	-	-	-	-
	5	1	1	B15	1	-	-	-	CTL15S	2CPX052378R9999	163,00
		2	1	B25	1	-	-	-	CTL25S	2CPX052379R9999	232,00
		3	1	B35	1	-	-	-	CTL25S	2CPX052379R9999	232,00
		4	1	B45	1	-	-	-	CTL25S	2CPX052379R9999	232,00
		5	1	B55	1	-	-	-	-	-	-
	6	1	2	B16	1	-	-	-	CTL16S	2CPX052380R9999	176,00
		2	2	B26	1	-	-	-	CTL26S	2CPX052381R9999	241,00
		3	2	B36	1	-	-	-	CTL26S	2CPX052381R9999	241,00
		4	2	B46	1	-	-	-	CTL26S	2CPX052381R9999	241,00
		5	2	B56	1	-	-	-	-	-	-
	7	1	3	B17	1	-	-	-	CTL17S	2CPX052382R9999	190,00
		2	3	B27	1	-	-	-	CTL27S	2CPX052383R9999	255,00
3		3	B37	1	-	-	-	CTL27S	2CPX052383R9999	255,00	
4		3	B47	1	-	-	-	CTL27S	2CPX052383R9999	255,00	
5		3	B57	1	-	-	-	CTL37S	2CPX052384R9999	304,00	
8	1	4	B18	1	-	-	-	CTL18S	2CPX052484R9999	212,00	
	2	4	B28	1	-	-	-	CTL28S	2CPX052485R9999	271,00	
	3	4	B38	1	-	-	-	CTL28S	2CPX052485R9999	271,00	
	4	4	B48	1	-	-	-	CTL28S	2CPX052485R9999	271,00	
	5	4	B58	1	-	-	-	-	-	-	
9	1	5	B19	1	-	-	-	CTL19S	2CPX052385R9999	232,00	
	2	5	B29	1	-	-	-	CTL29S	2CPX052386R9999	285,00	
	3	5	B39	1	-	-	-	CTL29S	2CPX052386R9999	285,00	
	4	5	B49	1	-	-	-	CTL29S	2CPX052386R9999	285,00	
	5	5	B59	1	-	-	-	CTL39S	2CPX052387R9999	347,00	

CTL27S

> Maße der Türen, siehe Technisches Handbuch

> Ab 3-feldbreiten Schränken Doppeltüren

> Schutzart siehe Schränke

* In Verbindung mit ComfortLine B Schutzart IP30

ComfortLine B Wandschränke

Stahlblechtüren Kunststoffeinsatz (WiFi-Tür)

Artikel	RE	FB	BH	Passend zu Schrank* Stück	Tür ohne Verschluss			Tür mit Verschluss			
					Type	Artikelnummer	EUR	Type	Artikelnummer	EUR	
	3	1	00	B13	1	-	-	-	CTW13S	2CPX052388R9999	226,00
		2	00	B23	1	-	-	-	CTW23S	2CPX052389R9999	251,00
		3	00	B33	1	-	-	-	CTW23S	2CPX052389R9999	251,00
	4	1	0	B14	1	-	-	-	CTW14S	2CPX052390R9999	237,00
		2	0	B24	1	-	-	-	CTW24S	2CPX052391R9999	260,00
		3	0	B34	1	-	-	-	CTW24S	2CPX052391R9999	260,00
		4	0	B44	1	-	-	-	CTW24S	2CPX052391R9999	260,00
		5	0	B54	1	-	-	-	-	-	-
	5	1	1	B15	1	-	-	-	CTW15S	2CPX052392R9999	256,00
		2	1	B25	1	-	-	-	CTW25S	2CPX052393R9999	282,00
		3	1	B35	1	-	-	-	CTW25S	2CPX052393R9999	282,00
		4	1	B45	1	-	-	-	CTW25S	2CPX052393R9999	282,00
		5	1	B55	1	-	-	-	-	-	-
	6	1	2	B16	1	-	-	-	CTW16S	2CPX052394R9999	275,00
		2	2	B26	1	-	-	-	CTW26S	2CPX052395R9999	308,00
3		2	B36	1	-	-	-	CTW26S	2CPX052395R9999	308,00	
4		2	B46	1	-	-	-	CTW26S	2CPX052395R9999	308,00	
5		2	B56	1	-	-	-	-	-	-	
7	1	3	B17	1	-	-	-	CTW17S	2CPX052396R9999	304,00	
	2	3	B27	1	-	-	-	CTW27S	2CPX052397R9999	342,00	
	3	3	B37	1	-	-	-	CTW27S	2CPX052397R9999	342,00	
	4	3	B47	1	-	-	-	CTW27S	2CPX052397R9999	342,00	
	5	3	B57	1	-	-	-	CTW37S	2CPX052398R9999	416,00	
8	1	4	B18	1	-	-	-	CTW18S	2CPX052486R9999	347,00	
	2	4	B28	1	-	-	-	CTW28S	2CPX052487R9999	390,00	
	3	4	B38	1	-	-	-	CTW28S	2CPX052487R9999	390,00	
	4	4	B48	1	-	-	-	CTW28S	2CPX052487R9999	390,00	
	5	4	B58	1	-	-	-	-	-	-	
9	1	5	B19	1	-	-	-	CTW19S	2CPX052399R9999	387,00	
	2	5	B29	1	-	-	-	CTW29S	2CPX052400R9999	437,00	
	3	5	B39	1	-	-	-	CTW29S	2CPX052400R9999	437,00	
	4	5	B49	1	-	-	-	CTW29S	2CPX052400R9999	437,00	
	5	5	B59	1	-	-	-	CTW39S	2CPX052401R9999	542,00	

CTW27S

> Maße der Türen, siehe Technisches Handbuch
 > Ab 3-feldbreiten Schränken Doppeltüren
 > Schutzart siehe Schränke
 * In Verbindung mit ComfortLine B Schutzart IP30

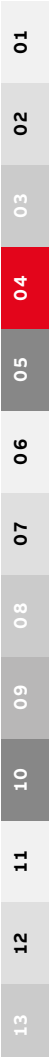

—

05

Wand- und Standschränke TwinLine N

Wand- und Standschränke TwinLine N

Inhalt

Standschränke TwinLine N 44

Technische Daten und Produktmerkmale	5/4
Auslieferungszustand und Ausbauvarianten	5/5
TwinLine-H, Schranktiefe 225 mm	5/6

Wandschränke TwinLine N 55

Technische Daten und Produktmerkmale	5/8
Ausbauvarianten	5/9
TwinLine-G Wandschränke, Schranktiefe 225 mm	5/11
TwinLine-L Wandschränke, Schranktiefe 275 mm	5/13
TwinLine-W Wandschränke, Schranktiefe 350 mm	5/15

Standschränke TwinLine N 55

Technische Daten und Produktmerkmale der Serien TwinLine-G, L und W	5/18
Ausbauvarianten der Serien TwinLine-G, L und W	5/19
TwinLine-G, L und W Standschränke, Schranktiefe 225, 275 und 350 mm	5/21
Technische Daten und Produktmerkmale der Serie TwinLine-X	5/24
Ausbauvarianten der Serie TwinLine-X	5/25
TwinLine-X Standschränke, Schranktiefe 400 mm	5/27

Zubehör

Flansche, IP55	5/29
Sockel	5/30
Schlossaustauschteile	5/31
Allgemeines Zubehör	5/33
Zubehör für Zähleranwendungen	5/36
Türen	5/37
Berührungsschutz	5/39
Montageplatten	5/40



Hier finden Sie die
Wand- und Standschränke
auf unserer Website.

Standschränke TwinLine N 44



Standsschränke TwinLine N 44

Technische Daten und Produktmerkmale

TwinLine-H ohne Tür, IP30* oder mit Tür, IP44 

Normen/Bestimmungen	DIN EN 61439-1/-2/-3, DIN VDE 0660-600-1/-2/-3* ¹
Stoßfestigkeitsgrad	IK08 für das Schrankgehäuse mit Stahlblechtür IK07 im Bereich der Flanschvorprägungen
Umgebungsbedingung	Innenraumaufstellung Umgebungstemperatur max. + 40 °C Umgebungstemperatur min. - 5 °C Betriebstemperatur max. + 55 °C Lagertemperatur max. + 55 °C Lagertemperatur min. - 5 °C
Gehäuse und Türen	Aus Stahlblech, Farbe RAL 7035, pulverbeschichtet Pro Feldbreite ist oben eine Flanschöffnung ausgeschnitten, unten sind Prägungen Türöffnungswinkel 180 Grad Ab 4-feldbreiten Schränken Doppeltüren Türen mit Stangenverschluss Standardverschluss Doppelbart 3 mm
Ausbauvarianten*²	Vorbereitet zum Ausbau mit Zähler- und Verteilerfeldern, Kombi-Sets oder CombiLine Modulen auf EDF-Montagegerüst
Lieferformen	Gehäuse mit Tür Außenbefestigungslaschen sind im Lieferumfang enthalten Aufnahmeelemente sind pro Feldbreite im Lieferumfang enthalten Berührungsschutz ist im Lieferumfang enthalten Mitteltragschiene ist im Lieferumfang enthalten
Zubehör	Flansche müssen separat bestellt werden Sockel müssen separat bestellt werden

* Bei Ausbau als Installationsverteiler mit Zähler- und Verteilerfeldern, Kombi-Sets oder CombiLine Modulen

¹ Die zulässige Erwärmung für Schaltgerätekombinationen bis 630 A Bemessungsstrom kann mit dem Verfahren nach Abschnitt 10.10.4.2 nachgewiesen werden; die erforderlichen Werte des Verlustleistungs-Abgabevermögens entnehmen Sie bitte den Tabellen im Technischen Handbuch; über 630 A Bemessungsstrom ist das Verfahren nach 10.10.4.3 (DIN EN 61439-1 Beiblatt 2, DIN VDE 0660-600-1 Beiblatt 2) anzuwenden

² Nähere Beschreibung der Ausbauprodukte für Standsschränke siehe Seite 5/5

01

02

03

04

05

06

07

08

09

10

11

12

13

Standschränke TwinLine N 44

Auslieferungszustand und Ausbauvarianten



TH312G

Auslieferungszustand Leerschrank

Die Aufnahmeelemente sind pro Feldbreite vormontiert, Mitteltragschiene und Berührungsschutz sind im Lieferumfang enthalten.

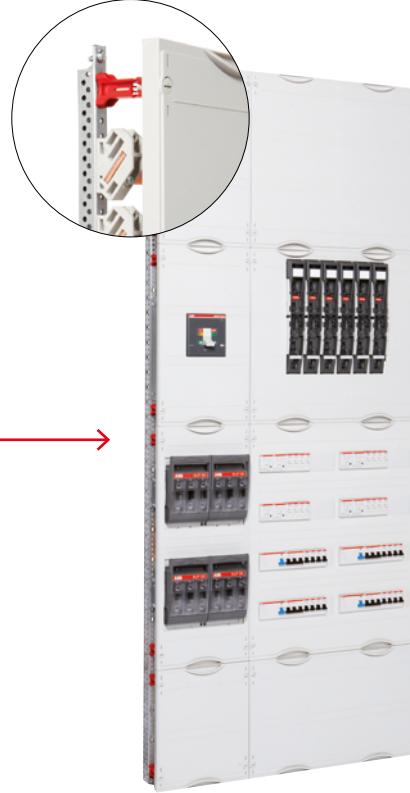

Einbau EDF-Montagegerüst

Der Ausbau als Installationsverteiler ist mit Zähler- und Verteilerfeldern, Kombi-Sets oder CombiLine Modulen auf EDF-Montagegerüst möglich.

Standschränke TwinLine N 44

TwinLine-H, Schranktiefe 225 mm \perp \square



TH312G

Im Lieferumfang enthalten

- Außenbefestigungslaschen
- Aufnahmen für den Ausbau mit EDF-Montagegerüst
- Mitteltragschiene
- Berührungsschutz

Zubehör separat bestellen

- Flansche
- Sockel

Höhe		Breite		Außenmaße		Standschränke mit Tür IP44		
RE	BH	FB	PLE	H x B in mm	Stück	Type	Artikelnummer	EUR
TwinLine-H, Schranktiefe 225 mm \perp								
12	8	1	144	1850 x 300	1	TH112G	2CPX010948R9999	598,00
		2	288	1850 x 550	1	TH212G	2CPX010950R9999	736,00
		3	432	1850 x 800	1	TH312G	2CPX010952R9999	902,00
		4	576	1850 x 1050	1	TH412G	2CPX010954R9999	1067,00
		5	720	1850 x 1300	1	TH512G	2CPX010957R9999	1332,00
TwinLine-H, Schranktiefe 225 mm \square								
12	8	1	144	1850 x 300	1	TH112S	2CPX010949R9999	865,00
		2	288	1850 x 550	1	TH212S	2CPX010951R9999	984,00
		3	432	1850 x 800	1	TH312S	2CPX010953R9999	1171,00
		4	576	1850 x 1050	1	TH412S	2CPX010955R9999	1426,00
		5	720	1850 x 1300	1	TH512S	2CPX010958R9999	1785,00

> Zubehör siehe ab Seite 5/29

01

02

03

04

05

06

07

08

09

10

11

12

13

Wand- und Standschränke TwinLine N 55

Wandschränke



Wand- und Standschränke TwinLine N 55

Technische Daten und Produktmerkmale der Wandschränke

TwinLine-G, -L und -W ohne Tür, IP30* oder mit Tür, IP55  

Normen/Bestimmungen	DIN EN 61439-1/-2/-3, DIN VDE 0660-600-1/-2/-3* ¹
Stoßfestigkeitsgrad	IK08 für das Schrankgehäuse mit Stahlblechtür IK07 im Bereich der Flanschvorprägungen und für transparente Türen
Umgebungsbedingung	Innenraumaufstellung Umgebungstemperatur max. + 40 °C Umgebungstemperatur min. - 5 °C Betriebstemperatur max. + 55 °C Lagertemperatur max. + 55 °C Lagertemperatur min. - 5 °C
Gehäuse und Türen	Aus Stahlblech, Farbe RAL 7035, pulverbeschichtet Pro Feldbreite ist oben eine Flanschöffnung ausgeschnitten, seitlich und unten sind Prägungen Türöffnungswinkel 180 Grad Ab 4-feldbreiten Schränken Doppeltüren Türen mit Stangenverschluss Standardverschluss Doppelbart 3 mm
Ausbauvarianten*²	Vorbereitet zum Ausbau mit Zähler- und Verteilerfeldern, Kombi-Sets oder CombiLine Modulen auf EDF-Montagegerüst Vorbereitet zum Ausbau mit CombiLine Modulen auf WR-Montagegerüst und Montageplatten, durch Entfernen der EDF-Adapter
Lieferformen	Gehäuse mit Tür Gehäuse ohne Tür Außenbefestigungsglaschen sind im Lieferumfang enthalten Montageleisten mit Montagegerüsthalter rechts und links, sowie ab 4-feldbreiten Schränken eine Zusätzliche, sind im Lieferumfang enthalten Berührungsschutz für den schutzisolierten Schrank ist im Lieferumfang enthalten Berührungsschutz für den geerdeten Schrank muss separat als Zubehör bestellt werden
Zubehör	Bei Gehäusen ohne Tür kann bei Bedarf die Tür separat bestellt werden Flansche müssen separat bestellt werden Berührungsschutz für den geerdeten Schrank muss separat bestellt werden

* Bei Ausbau als Installationsverteiler mit Zähler- und Verteilerfeldern, Kombi-Sets oder CombiLine Modulen

¹ Die zulässige Erwärmung für Schaltgerätekombinationen bis 630 A Bemessungsstrom kann mit dem Verfahren nach Abschnitt 10.10.4.2 nachgewiesen werden; die erforderlichen Werte des Verlustleistungs-Abgabevermögens entnehmen Sie bitte den Tabellen im Technischen Handbuch; über 630 A Bemessungsstrom ist das Verfahren nach 10.10.4.3 (DIN EN 61439-1 Beiblatt 2, DIN VDE 0660-600-1 Beiblatt 2) anzuwenden

² Nähere Beschreibung der Ausbauvarianten für Wandschränke siehe ab Seite 5/9

01

02

03

04

05

06

07

08

09

10

11

12

13

Wand- und Standschränke TwinLine N 55

Ausbauvarianten der Wandschränke \perp



TG306G

Berührungsschutz
zusätzlich bestellen

Berührungsschutz
zusätzlich bestellen

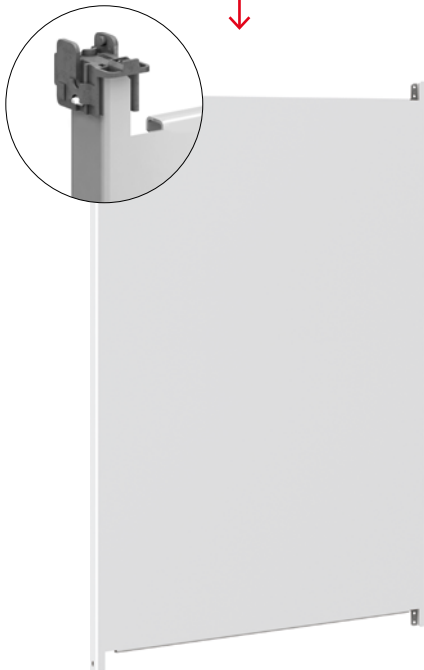

Einbau Montageplatte

Ausbau für die Steuerungstechnik mit Montageplatte, durch Entfernen der EDF-Adapter



Einbau EDF-Montagegerüst

Ausbau als Installationsverteiler mit Zähler- und Verteilerfeldern, Kombi-Sets oder CombiLine Modulen auf EDF-Montagegerüst



Einbau WR-Montagegerüst

Ausbau als Installationsverteiler mit CombiLine Modulen auf WR-Montagegerüst, durch Entfernen der EDF-Adapter

Die Kombination der einzelnen Ausbauvarianten nebeneinander ist möglich.

Wand- und Standschränke TwinLine N 55

Ausbauvarianten der Wandschränke □



TG3065



Einbau EDF-Montagegerüst
 Ausbau als Installationsverteiler mit Zähler- und Verteilerfeldern, Kombi-Sets oder CombiLine Modulen auf EDF-Montagegerüst



Einbau WR-Montagegerüst
 Ausbau als Installationsverteiler mit CombiLine Modulen auf WR-Montagegerüst, durch Entfernen der EDF-Adapter

Die Kombination der einzelnen Ausbauvarianten nebeneinander ist möglich.

Wand- und Standschränke TwinLine N 55

TwinLine-G Wandschränke, Schranktiefe 225 mm \perp



TG306G

Im Lieferumfang enthalten

- Außenbefestigungslaschen
- Montageleisten mit Montagegerüsthalter rechts und links, sowie ab 4-feldbreiten Schränken eine Zusätzliche
- Aufnahmen für Ausbau mit Zähler- und Verteilerfeldern, Kombi-Sets oder CombiLine Modulen auf EDF-Montagegerüst
- Aufnahmen für Ausbau mit CombiLine Modulen auf WR-Montagegerüst und Montageplatten, durch Entfernen der EDF-Adapter

Zubehör separat bestellen

- Flansche
- Berührungsschutz für Ausbau mit Zähler- und Verteilerfeldern, Kombi-Sets oder CombiLine Modulen

Höhe		Breite		Außenmaße* ²		Wandschränke mit Tür IP55				Wandschränke ohne Tür IP30* ¹		
RE	BH	FB	PLE	H x B in mm	Stück	Type	Artikelnummer	EUR	Typ	Artikelnummer	EUR	
4	0	1	48	650 x 300	1	TG104G	2CPX010000R9999	351,00	TG104GB	2CPX010221R9999	270,00	
		2	96	650 x 550	1	TG204G	2CPX010001R9999	403,00	TG204GB	2CPX010222R9999	304,00	
		3	144	650 x 800	1	TG304G	2CPX010002R9999	493,00	TG304GB	2CPX010223R9999	367,00	
		4	192	650 x 1050	1	TG404G	2CPX010003R9999	700,00	TG404GB	2CPX010224R9999	530,00	
		5	240	650 x 1300	1	TG504G	2CPX010004R9999	813,00	TG504GB	2CPX010225R9999	615,00	
5	1	1	60	800 x 300	1	TG105G	2CPX010005R9999	385,00	TG105GB	2CPX010226R9999	296,00	
		2	120	800 x 550	1	TG205G	2CPX010006R9999	444,00	TG205GB	2CPX010227R9999	340,00	
		3	180	800 x 800	1	TG305G	2CPX010007R9999	541,00	TG305GB	2CPX010228R9999	404,00	
		4	240	800 x 1050	1	TG405G	2CPX010008R9999	770,00	TG405GB	2CPX010229R9999	583,00	
		5	300	800 x 1300	1	TG505G	2CPX010009R9999	895,00	TG505GB	2CPX010230R9999	677,00	
6	2	1	72	950 x 300	1	TG106G	2CPX010010R9999	460,00	TG106GB	2CPX010231R9999	352,00	
		2	144	950 x 550	1	TG206G	2CPX010011R9999	520,00	TG206GB	2CPX010232R9999	392,00	
		3	216	950 x 800	1	TG306G	2CPX010012R9999	614,00	TG306GB	2CPX010233R9999	463,00	
		4	288	950 x 1050	1	TG406G	2CPX010013R9999	853,00	TG406GB	2CPX010234R9999	643,00	
		5	360	950 x 1300	1	TG506G	2CPX010014R9999	961,00	TG506GB	2CPX010235R9999	725,00	
7	3	1	84	1100 x 300	1	TG107G	2CPX010015R9999	528,00	TG107GB	2CPX010236R9999	397,00	
		2	168	1100 x 550	1	TG207G	2CPX010016R9999	644,00	TG207GB	2CPX010237R9999	489,00	
		3	252	1100 x 800	1	TG307G	2CPX010017R9999	740,00	TG307GB	2CPX010238R9999	548,00	
		4	336	1100 x 1050	1	TG407G	2CPX010018R9999	951,00	TG407GB	2CPX010239R9999	717,00	
		5	420	1100 x 1300	1	TG507G	2CPX010019R9999	1092,00	TG507GB	2CPX010240R9999	824,00	
8	4	1	96	1250 x 300	1	TG108G	2CPX010020R9999	592,00	TG108GB	2CPX010241R9999	444,00	
		2	192	1250 x 550	1	TG208G	2CPX010021R9999	697,00	TG208GB	2CPX010242R9999	528,00	
		3	288	1250 x 800	1	TG308G	2CPX010022R9999	829,00	TG308GB	2CPX010243R9999	626,00	
		4	384	1250 x 1050	1	TG408G	2CPX010023R9999	1019,00	TG408GB	2CPX010244R9999	768,00	
		5	480	1250 x 1300	1	TG508G	2CPX010024R9999	1193,00	TG508GB	2CPX010245R9999	902,00	
9	5	1	108	1400 x 300	1	TG109G	2CPX010025R9999	650,00	TG109GB	2CPX010246R9999	490,00	
		2	216	1400 x 550	1	TG209G	2CPX010026R9999	737,00	TG209GB	2CPX010247R9999	554,00	
		3	324	1400 x 800	1	TG309G	2CPX010027R9999	871,00	TG309GB	2CPX010248R9999	657,00	
		4	432	1400 x 1050	1	TG409G	2CPX010028R9999	1095,00	TG409GB	2CPX010249R9999	827,00	
		5	540	1400 x 1300	1	TG509G	2CPX010029R9999	1270,00	TG509GB	2CPX010250R9999	962,00	

*¹ Bei Ausbau als Installationsverteiler mit Zähler- und Verteilerfeldern, Kombi-Sets oder CombiLine Modulen

*² Die Außenmaße mit den Maßen der Flanschprägungen finden Sie im Technischen Handbuch.

> Zubehör siehe ab Seite 5/29

Wand- und Standschränke TwinLine N 55

TwinLine-G Wandschränke, Schranktiefe 225 mm 



TG306S

Im Lieferumfang enthalten

- Außenbefestigungslaschen
- Berührungsschutz
- Montageleisten mit Montagegerüthalter rechts und links, sowie ab 4-feldbreiten Schränken eine Zusätzliche
- Aufnahmen für Ausbau mit Zähler- und Verteilerfeldern, Kombi-Sets oder CombiLine Modulen auf EDF-Montagegerüst
- Aufnahmen für Ausbau mit CombiLine Modulen auf WR-Montagegerüst, durch Entfernen der EDF-Adapter

Zubehör separat bestellen

- Flansche

Höhe		Breite		Außenmaße ^{*2}	Wandschränke mit Tür IP55				Wandschränke ohne Tür IP30 ^{*1}		
RE	BH	FB	PLE	H x B in mm	Stück	Type	Artikelnummer	EUR	Typ	Artikelnummer	EUR
4	0	1	48	650 x 300	1	TG104S	2CPX010035R9999	532,00	TG104SB	2CPX010256R9999	452,00
		2	96	650 x 550	1	TG204S	2CPX010036R9999	626,00	TG204SB	2CPX010257R9999	529,00
		3	144	650 x 800	1	TG304S	2CPX010037R9999	762,00	TG304SB	2CPX010258R9999	641,00
		4	192	650 x 1050	1	TG404S	2CPX010038R9999	964,00	TG404SB	2CPX010259R9999	792,00
		5	240	650 x 1300	1	TG504S	2CPX010039R9999	1160,00	TG504SB	2CPX010260R9999	962,00
5	1	1	60	800 x 300	1	TG105S	2CPX010040R9999	581,00	TG105SB	2CPX010261R9999	493,00
		2	120	800 x 550	1	TG205S	2CPX010041R9999	690,00	TG205SB	2CPX010262R9999	580,00
		3	180	800 x 800	1	TG305S	2CPX010042R9999	837,00	TG305SB	2CPX010263R9999	703,00
		4	240	800 x 1050	1	TG405S	2CPX010043R9999	1058,00	TG405SB	2CPX010264R9999	876,00
		5	300	800 x 1300	1	TG505S	2CPX010044R9999	1274,00	TG505SB	2CPX010265R9999	1054,00
6	2	1	72	950 x 300	1	TG106S	2CPX010045R9999	661,00	TG106SB	2CPX010266R9999	554,00
		2	144	950 x 550	1	TG206S	2CPX010046R9999	807,00	TG206SB	2CPX010267R9999	678,00
		3	216	950 x 800	1	TG306S	2CPX010047R9999	950,00	TG306SB	2CPX010268R9999	799,00
		4	288	950 x 1050	1	TG406S	2CPX010048R9999	1219,00	TG406SB	2CPX010269R9999	1010,00
		5	360	950 x 1300	1	TG506S	2CPX010049R9999	1388,00	TG506SB	2CPX010270R9999	1155,00
7	3	1	84	1100 x 300	1	TG107S	2CPX010050R9999	737,00	TG107SB	2CPX010271R9999	605,00
		2	168	1100 x 550	1	TG207S	2CPX010051R9999	907,00	TG207SB	2CPX010272R9999	748,00
		3	252	1100 x 800	1	TG307S	2CPX010052R9999	1058,00	TG307SB	2CPX010273R9999	878,00
		4	336	1100 x 1050	1	TG407S	2CPX010053R9999	1328,00	TG407SB	2CPX010274R9999	1097,00
		5	420	1100 x 1300	1	TG507S	2CPX010054R9999	1523,00	TG507SB	2CPX010275R9999	1260,00
8	4	1	96	1250 x 300	1	TG108S	2CPX010055R9999	840,00	TG108SB	2CPX010276R9999	696,00
		2	192	1250 x 550	1	TG208S	2CPX010056R9999	1039,00	TG208SB	2CPX010277R9999	867,00
		3	288	1250 x 800	1	TG308S	2CPX010057R9999	1217,00	TG308SB	2CPX010278R9999	1012,00
		4	384	1250 x 1050	1	TG408S	2CPX010058R9999	1487,00	TG408SB	2CPX010279R9999	1241,00
		5	480	1250 x 1300	1	TG508S	2CPX010059R9999	1724,00	TG508SB	2CPX010280R9999	1428,00
9	5	1	108	1400 x 300	1	TG109S	2CPX010060R9999	884,00	TG109SB	2CPX010281R9999	728,00
		2	216	1400 x 550	1	TG209S	2CPX010061R9999	1061,00	TG209SB	2CPX010282R9999	882,00
		3	324	1400 x 800	1	TG309S	2CPX010062R9999	1255,00	TG309SB	2CPX010283R9999	1042,00
		4	432	1400 x 1050	1	TG409S	2CPX010063R9999	1563,00	TG409SB	2CPX010284R9999	1294,00
		5	540	1400 x 1300	1	TG509S	2CPX010064R9999	1812,00	TG509SB	2CPX010285R9999	1505,00

^{*1} Bei Ausbau als Installationsverteiler mit Zähler- und Verteilerfeldern, Kombi-Sets oder CombiLine Modulen

^{*2} Die Außenmaße mit den Maßen der Flanschprägungen finden Sie im Technischen Handbuch.

> Zubehör siehe ab Seite 5/29

01
02
03
04
05
06
07
08
09
10
11
12
13

Wand- und Standschränke TwinLine N 55

TwinLine-L Wandschränke, Schranktiefe 275 mm \perp



TL306G

Im Lieferumfang enthalten

- Außenbefestigungsglaschen
- Montageleisten mit Montagegerüsthalter rechts und links, sowie ab 4-feldbreiten Schränken eine Zusätzliche
- Aufnahmen für Ausbau mit Zähler- und Verteilerfeldern, Kombi-Sets oder CombiLine Modulen auf EDF-Montagegerüst
- Aufnahmen für Ausbau mit CombiLine Modulen auf WR-Montagegerüst und Montageplatten, durch Entfernen der EDF-Adapter

Zubehör separat bestellen

- Flansche
- Berührungsschutz für Ausbau mit Zähler- und Verteilerfeldern, Kombi-Sets oder CombiLine Modulen

Höhe		Breite		Außenmaße* ²		Wandschränke mit Tür IP55				Wandschränke ohne Tür IP30* ¹		
RE	BH	FB	PLE	H x B in mm	Stück	Type	Artikelnummer	EUR	Typ	Artikelnummer	EUR	
4	0	1	48	650 x 300	1	TL104G	2CPX010070R9999	388,00	TL104GB	2CPX010291R9999	305,00	
		2	96	650 x 550	1	TL204G	2CPX010071R9999	452,00	TL204GB	2CPX010292R9999	350,00	
		3	144	650 x 800	1	TL304G	2CPX010072R9999	552,00	TL304GB	2CPX010293R9999	426,00	
		4	192	650 x 1050	1	TL404G	2CPX010073R9999	784,00	TL404GB	2CPX010294R9999	609,00	
		5	240	650 x 1300	1	TL504G	2CPX010074R9999	910,00	TL504GB	2CPX010295R9999	702,00	
5	1	1	60	800 x 300	1	TL105G	2CPX010075R9999	425,00	TL105GB	2CPX010296R9999	335,00	
		2	120	800 x 550	1	TL205G	2CPX010076R9999	496,00	TL205GB	2CPX010297R9999	386,00	
		3	180	800 x 800	1	TL305G	2CPX010077R9999	605,00	TL305GB	2CPX010298R9999	470,00	
		4	240	800 x 1050	1	TL405G	2CPX010078R9999	865,00	TL405GB	2CPX010299R9999	670,00	
		5	300	800 x 1300	1	TL505G	2CPX010079R9999	998,00	TL505GB	2CPX010300R9999	773,00	
6	2	1	72	950 x 300	1	TL106G	2CPX010080R9999	494,00	TL106GB	2CPX010301R9999	385,00	
		2	144	950 x 550	1	TL206G	2CPX010081R9999	580,00	TL206GB	2CPX010302R9999	451,00	
		3	216	950 x 800	1	TL306G	2CPX010082R9999	688,00	TL306GB	2CPX010303R9999	534,00	
		4	288	950 x 1050	1	TL406G	2CPX010083R9999	963,00	TL406GB	2CPX010304R9999	748,00	
		5	360	950 x 1300	1	TL506G	2CPX010084R9999	1076,00	TL506GB	2CPX010305R9999	832,00	
7	3	1	84	1100 x 300	1	TL107G	2CPX010085R9999	534,00	TL107GB	2CPX010306R9999	400,00	
		2	168	1100 x 550	1	TL207G	2CPX010086R9999	639,00	TL207GB	2CPX010307R9999	473,00	
		3	252	1100 x 800	1	TL307G	2CPX010087R9999	753,00	TL307GB	2CPX010308R9999	564,00	
		4	336	1100 x 1050	1	TL407G	2CPX010088R9999	1056,00	TL407GB	2CPX010309R9999	821,00	
		5	420	1100 x 1300	1	TL507G	2CPX010089R9999	1179,00	TL507GB	2CPX010310R9999	908,00	
8	4	1	96	1250 x 300	1	TL108G	2CPX010090R9999	653,00	TL108GB	2CPX010311R9999	504,00	
		2	192	1250 x 550	1	TL208G	2CPX010091R9999	783,00	TL208GB	2CPX010312R9999	605,00	
		3	288	1250 x 800	1	TL308G	2CPX010092R9999	929,00	TL308GB	2CPX010313R9999	720,00	
		4	384	1250 x 1050	1	TL408G	2CPX010093R9999	1141,00	TL408GB	2CPX010314R9999	883,00	
		5	480	1250 x 1300	1	TL508G	2CPX010094R9999	1335,00	TL508GB	2CPX010315R9999	1035,00	
9	5	1	108	1400 x 300	1	TL109G	2CPX010095R9999	688,00	TL109GB	2CPX010316R9999	526,00	
		2	216	1400 x 550	1	TL209G	2CPX010096R9999	824,00	TL209GB	2CPX010317R9999	638,00	
		3	324	1400 x 800	1	TL309G	2CPX010097R9999	972,00	TL309GB	2CPX010318R9999	753,00	
		4	432	1400 x 1050	1	TL409G	2CPX010098R9999	1228,00	TL409GB	2CPX010319R9999	953,00	
		5	540	1400 x 1300	1	TL509G	2CPX010099R9999	1464,00	TL509GB	2CPX010320R9999	1142,00	

*¹ Bei Ausbau als Installationsverteiler mit Zähler- und Verteilerfeldern, Kombi-Sets oder CombiLine Modulen

*² Die Außenmaße mit den Maßen der Flanschprägungen finden Sie im Technischen Handbuch.

> Zubehör siehe ab Seite 5/29

Wand- und Standschränke TwinLine N 55

TwinLine-L Wandschränke, Schranktiefe 275 mm 



TL306S

Im Lieferumfang enthalten

- Außenbefestigungsglaschen
- Berührungsschutz
- Montageleisten mit Montagegerüsthalter rechts und links, sowie ab 4-feldbreiten Schränken eine Zusätzliche
- Aufnahmen für Ausbau mit Zähler- und Verteilerfeldern, Kombi-Sets oder CombiLine Modulen auf EDF-Montagegerüst
- Aufnahmen für Ausbau mit CombiLine Modulen auf WR-Montagegerüst, durch Entfernen der EDF-Adapter

Zubehör separat bestellen

- Flansche

Höhe		Breite		Außenmaße*2		Wandschränke mit Tür IP55				Wandschränke ohne Tür IP30*1		
RE	BH	FB	PLE	H x B in mm	Stück	Type	Artikelnummer	EUR	Typ	Artikelnummer	EUR	
4	0	1	48	650 x 300	1	TL104S	2CPX010105R9999	535,00	TL104SB	2CPX010326R9999	455,00	
		2	96	650 x 550	1	TL204S	2CPX010106R9999	632,00	TL204SB	2CPX010327R9999	532,00	
		3	144	650 x 800	1	TL304S	2CPX010107R9999	772,00	TL304SB	2CPX010328R9999	650,00	
		4	192	650 x 1050	1	TL404S	2CPX010108R9999	1098,00	TL404SB	2CPX010329R9999	919,00	
		5	240	650 x 1300	1	TL504S	2CPX010109R9999	1270,00	TL504SB	2CPX010330R9999	1066,00	
5	1	1	60	800 x 300	1	TL105S	2CPX010110R9999	584,00	TL105SB	2CPX010331R9999	495,00	
		2	120	800 x 550	1	TL205S	2CPX010111R9999	695,00	TL205SB	2CPX010332R9999	581,00	
		3	180	800 x 800	1	TL305S	2CPX010112R9999	848,00	TL305SB	2CPX010333R9999	714,00	
		4	240	800 x 1050	1	TL405S	2CPX010113R9999	1210,00	TL405SB	2CPX010334R9999	1015,00	
		5	300	800 x 1300	1	TL505S	2CPX010114R9999	1396,00	TL505SB	2CPX010335R9999	1174,00	
6	2	1	72	950 x 300	1	TL106S	2CPX010115R9999	681,00	TL106SB	2CPX010336R9999	571,00	
		2	144	950 x 550	1	TL206S	2CPX010116R9999	812,00	TL206SB	2CPX010337R9999	680,00	
		3	216	950 x 800	1	TL306S	2CPX010117R9999	963,00	TL306SB	2CPX010338R9999	808,00	
		4	288	950 x 1050	1	TL406S	2CPX010118R9999	1349,00	TL406SB	2CPX010339R9999	1130,00	
		5	360	950 x 1300	1	TL506S	2CPX010119R9999	1505,00	TL506SB	2CPX010340R9999	1263,00	
7	3	1	84	1100 x 300	1	TL107S	2CPX010120R9999	745,00	TL107SB	2CPX010341R9999	611,00	
		2	168	1100 x 550	1	TL207S	2CPX010121R9999	894,00	TL207SB	2CPX010342R9999	731,00	
		3	252	1100 x 800	1	TL307S	2CPX010122R9999	1093,00	TL307SB	2CPX010343R9999	902,00	
		4	336	1100 x 1050	1	TL407S	2CPX010123R9999	1480,00	TL407SB	2CPX010344R9999	1243,00	
		5	420	1100 x 1300	1	TL507S	2CPX010124R9999	1654,00	TL507SB	2CPX010345R9999	1378,00	
8	4	1	96	1250 x 300	1	TL108S	2CPX010125R9999	913,00	TL108SB	2CPX010346R9999	765,00	
		2	192	1250 x 550	1	TL208S	2CPX010126R9999	1097,00	TL208SB	2CPX010347R9999	916,00	
		3	288	1250 x 800	1	TL308S	2CPX010127R9999	1304,00	TL308SB	2CPX010348R9999	1094,00	
		4	384	1250 x 1050	1	TL408S	2CPX010128R9999	1597,00	TL408SB	2CPX010349R9999	1338,00	
		5	480	1250 x 1300	1	TL508S	2CPX010129R9999	1868,00	TL508SB	2CPX010350R9999	1569,00	
9	5	1	108	1400 x 300	1	TL109S	2CPX010130R9999	963,00	TL109SB	2CPX010351R9999	799,00	
		2	216	1400 x 550	1	TL209S	2CPX010131R9999	1155,00	TL209SB	2CPX010352R9999	967,00	
		3	324	1400 x 800	1	TL309S	2CPX010132R9999	1367,00	TL309SB	2CPX010353R9999	1146,00	
		4	432	1400 x 1050	1	TL409S	2CPX010133R9999	1723,00	TL409SB	2CPX010354R9999	1443,00	
		5	540	1400 x 1300	1	TL509S	2CPX010134R9999	2049,00	TL509SB	2CPX010355R9999	1727,00	

*1 Bei Ausbau als Installationsverteiler mit Zähler- und Verteilerfeldern, Kombi-Sets oder CombiLine Modulen

*2 Die Außenmaße mit den Maßen der Flanschprägungen finden Sie im Technischen Handbuch.

> Zubehör siehe ab Seite 5/29

01
02
03
04
05
06
07
08
09
10
11
12
13

Wand- und Standschränke TwinLine N 55

TwinLine-W Wandschränke, Schranktiefe 350 mm $\frac{1}{2}$



TW306G

Im Lieferumfang enthalten

- Außenbefestigungslaschen
- Montageleisten mit Montagegerüsthalter rechts und links, sowie ab 4-feldbreiten Schränken eine Zusätzliche
- Aufnahmen für Ausbau mit Zähler- und Verteilerfeldern, Kombi-Sets oder CombiLine Modulen auf EDF-Montagegerüst
- Aufnahmen für Ausbau mit CombiLine Modulen auf WR-Montagegerüst und Montageplatten, durch Entfernen der EDF-Adapter

Zubehör separat bestellen

- Flansche
- Berührungsschutz für Ausbau mit Zähler- und Verteilerfeldern, Kombi-Sets oder CombiLine Modulen

Höhe		Breite		Außenmaße* ²		Wandschränke mit Tür IP55			Wandschränke ohne Tür IP30* ¹		
RE	BH	FB	PLE	H x B in mm	Stück	Type	Artikelnummer	EUR	Typ	Artikelnummer	EUR
4	0	1	48	650 x 300	1	TW104G	2CPX010140R9999	474,00	TW104GB	2CPX010361R9999	392,00
		2	96	650 x 550	1	TW204G	2CPX010141R9999	573,00	TW204GB	2CPX010362R9999	470,00
		3	144	650 x 800	1	TW304G	2CPX010142R9999	688,00	TW304GB	2CPX010363R9999	563,00
		4	192	650 x 1050	1	TW404G	2CPX010143R9999	825,00	TW404GB	2CPX010364R9999	646,00
		5	240	650 x 1300	1	TW504G	2CPX010144R9999	991,00	TW504GB	2CPX010365R9999	784,00
5	1	1	60	800 x 300	1	TW105G	2CPX010202R9999	545,00	TW105GB	2CPX010366R9999	455,00
		2	120	800 x 550	1	TW205G	2CPX010203R9999	657,00	TW205GB	2CPX010367R9999	543,00
		3	180	800 x 800	1	TW305G	2CPX010204R9999	766,00	TW305GB	2CPX010368R9999	630,00
		4	240	800 x 1050	1	TW405G	2CPX010205R9999	922,00	TW405GB	2CPX010369R9999	730,00
		5	300	800 x 1300	1	TW505G	2CPX010206R9999	1063,00	TW505GB	2CPX010370R9999	838,00
6	2	1	72	950 x 300	1	TW106G	2CPX010145R9999	615,00	TW106GB	2CPX010371R9999	504,00
		2	144	950 x 550	1	TW206G	2CPX010146R9999	740,00	TW206GB	2CPX010372R9999	609,00
		3	216	950 x 800	1	TW306G	2CPX010147R9999	845,00	TW306GB	2CPX010373R9999	691,00
		4	288	950 x 1050	1	TW406G	2CPX010148R9999	1024,00	TW406GB	2CPX010374R9999	808,00
		5	360	950 x 1300	1	TW506G	2CPX010149R9999	1141,00	TW506GB	2CPX010375R9999	900,00
7	3	1	84	1100 x 300	1	TW107G	2CPX010150R9999	678,00	TW107GB	2CPX010376R9999	544,00
		2	168	1100 x 550	1	TW207G	2CPX010151R9999	812,00	TW207GB	2CPX010377R9999	652,00
		3	252	1100 x 800	1	TW307G	2CPX010152R9999	929,00	TW307GB	2CPX010378R9999	740,00
		4	336	1100 x 1050	1	TW407G	2CPX010153R9999	1124,00	TW407GB	2CPX010379R9999	883,00
		5	420	1100 x 1300	1	TW507G	2CPX010154R9999	1255,00	TW507GB	2CPX010380R9999	980,00
8	4	1	96	1250 x 300	1	TW108G	2CPX010155R9999	737,00	TW108GB	2CPX010381R9999	587,00
		2	192	1250 x 550	1	TW208G	2CPX010156R9999	882,00	TW208GB	2CPX010382R9999	703,00
		3	288	1250 x 800	1	TW308G	2CPX010157R9999	1012,00	TW308GB	2CPX010383R9999	805,00
		4	384	1250 x 1050	1	TW408G	2CPX010158R9999	1248,00	TW408GB	2CPX010384R9999	991,00
		5	480	1250 x 1300	1	TW508G	2CPX010159R9999	1411,00	TW508GB	2CPX010385R9999	1110,00
9	5	1	108	1400 x 300	1	TW109G	2CPX010160R9999	809,00	TW109GB	2CPX010386R9999	644,00
		2	216	1400 x 550	1	TW209G	2CPX010161R9999	970,00	TW209GB	2CPX010387R9999	784,00
		3	324	1400 x 800	1	TW309G	2CPX010162R9999	1115,00	TW309GB	2CPX010388R9999	895,00
		4	432	1400 x 1050	1	TW409G	2CPX010163R9999	1371,00	TW409GB	2CPX010389R9999	1095,00
		5	540	1400 x 1300	1	TW509G	2CPX010164R9999	1552,00	TW509GB	2CPX010390R9999	1228,00

*¹ Bei Ausbau als Installationsverteiler mit Zähler- und Verteilerfeldern, Kombi-Sets oder CombiLine Modulen

*² Die Außenmaße mit den Maßen der Flanschprägungen finden Sie im Technischen Handbuch.

> Zubehör siehe ab Seite 5/29

Wand- und Standschränke TwinLine N 55

TwinLine-W Wandschränke, Schranktiefe 350 mm 



TW306S

Im Lieferumfang enthalten

- Außenbefestigungslaschen
- Berührungsschutz
- Montageleisten mit Montagegerüsthalter rechts und links, sowie ab 4-feldbreiten Schränken eine Zusätzliche
- Aufnahmen für Ausbau mit Zähler- und Verteilerfeldern, Kombi-Sets oder CombiLine Modulen auf EDF-Montagegerüst
- Aufnahmen für Ausbau mit CombiLine Modulen auf WR-Montagegerüst, durch Entfernen der EDF-Adapter

Zubehör separat bestellen

- Flansche

Höhe		Breite		Außenmaße ^{**}	Wandschränke mit Tür IP55				Wandschränke ohne Tür IP30 ^{*1}		
RE	BH	FB	PLE	H x B in mm	Stück	Type	Artikelnummer	EUR	Typ	Artikelnummer	EUR
4	0	1	48	650 x 300	1	TW104S	2CPX010171R9999	650,00	TW104SB	2CPX010397R9999	581,00
		2	96	650 x 550	1	TW204S	2CPX010172R9999	801,00	TW204SB	2CPX010398R9999	699,00
		3	144	650 x 800	1	TW304S	2CPX010173R9999	963,00	TW304SB	2CPX010399R9999	838,00
		4	192	650 x 1050	1	TW404S	2CPX010174R9999	1157,00	TW404SB	2CPX010400R9999	973,00
		5	240	650 x 1300	1	TW504S	2CPX010175R9999	1387,00	TW504SB	2CPX010401R9999	1178,00
5	1	1	60	800 x 300	1	TW105S	2CPX010207R9999	772,00	TW105SB	2CPX010402R9999	678,00
		2	120	800 x 550	1	TW205S	2CPX010208R9999	927,00	TW205SB	2CPX010403R9999	813,00
		3	180	800 x 800	1	TW305S	2CPX010209R9999	1081,00	TW305SB	2CPX010404R9999	949,00
		4	240	800 x 1050	1	TW405S	2CPX010210R9999	1305,00	TW405SB	2CPX010405R9999	1110,00
		5	300	800 x 1300	1	TW505S	2CPX010211R9999	1492,00	TW505SB	2CPX010406R9999	1266,00
6	2	1	72	950 x 300	1	TW106S	2CPX010176R9999	878,00	TW106SB	2CPX010407R9999	764,00
		2	144	950 x 550	1	TW206S	2CPX010177R9999	1050,00	TW206SB	2CPX010408R9999	916,00
		3	216	950 x 800	1	TW306S	2CPX010178R9999	1205,00	TW306SB	2CPX010409R9999	1049,00
		4	288	950 x 1050	1	TW406S	2CPX010179R9999	1456,00	TW406SB	2CPX010410R9999	1236,00
		5	360	950 x 1300	1	TW506S	2CPX010180R9999	1598,00	TW506SB	2CPX010411R9999	1356,00
7	3	1	84	1100 x 300	1	TW107S	2CPX010181R9999	964,00	TW107SB	2CPX010412R9999	830,00
		2	168	1100 x 550	1	TW207S	2CPX010182R9999	1157,00	TW207SB	2CPX010413R9999	993,00
		3	252	1100 x 800	1	TW307S	2CPX010183R9999	1324,00	TW307SB	2CPX010414R9999	1132,00
		4	336	1100 x 1050	1	TW407S	2CPX010184R9999	1598,00	TW407SB	2CPX010415R9999	1359,00
		5	420	1100 x 1300	1	TW507S	2CPX010185R9999	1755,00	TW507SB	2CPX010416R9999	1483,00
8	4	1	96	1250 x 300	1	TW108S	2CPX010186R9999	1046,00	TW108SB	2CPX010417R9999	895,00
		2	192	1250 x 550	1	TW208S	2CPX010187R9999	1254,00	TW208SB	2CPX010418R9999	1077,00
		3	288	1250 x 800	1	TW308S	2CPX010188R9999	1434,00	TW308SB	2CPX010419R9999	1225,00
		4	384	1250 x 1050	1	TW408S	2CPX010189R9999	1730,00	TW408SB	2CPX010420R9999	1470,00
		5	480	1250 x 1300	1	TW508S	2CPX010190R9999	2006,00	TW508SB	2CPX010421R9999	1704,00
9	5	1	108	1400 x 300	1	TW109S	2CPX010191R9999	1147,00	TW109SB	2CPX010422R9999	984,00
		2	216	1400 x 550	1	TW209S	2CPX010192R9999	1378,00	TW209SB	2CPX010423R9999	1192,00
		3	324	1400 x 800	1	TW309S	2CPX010193R9999	1577,00	TW309SB	2CPX010424R9999	1359,00
		4	432	1400 x 1050	1	TW409S	2CPX010194R9999	1904,00	TW409SB	2CPX010425R9999	1625,00
		5	540	1400 x 1300	1	TW509S	2CPX010195R9999	2202,00	TW509SB	2CPX010426R9999	1885,00

*1 Bei Ausbau als Installationsverteiler mit Zähler- und Verteilerfeldern, Kombi-Sets oder CombiLine Modulen

** Die Außenmaße mit den Maßen der Flanschprägungen finden Sie im Technischen Handbuch.

> Zubehör siehe ab Seite 5/29

01
02
03
04
05
06
07
08
09
10
11
12
13

Wand- und Standschränke TwinLine N 55

Standschränke der Serien TwinLine-G, -L und -W



Wand- und Standschränke TwinLine N 55

Technische Daten und Produktmerkmale der TwinLine-G, -L und -W Standschränke

TwinLine-G, -L und -W ohne Tür, IP30* oder mit Tür, IP55 

Normen/Bestimmungen	DIN EN 61439-1/-2/-3, DIN VDE 0660-600-1/-2/-3* ¹
Stoßfestigkeitsgrad	IK08 für das Schrankgehäuse mit Stahlblechtür IK07 im Bereich der Flanschvorprägungen und für transparente Türen
Umgebungsbedingung	Innenraumaufstellung Umgebungstemperatur max. + 40 °C Umgebungstemperatur min. - 5 °C Betriebstemperatur max. + 55 °C Lagertemperatur max. + 55 °C Lagertemperatur min. - 5 °C
Gehäuse und Türen	Aus Stahlblech, Farbe RAL 7035, pulverbeschichtet Pro Feldbreite ist oben eine Flanschöffnung ausgeschnitten, seitlich und unten sind Prägungen Türöffnungswinkel 180 Grad Ab 4-feldbreiten Schränken Doppeltüren Türen mit Stangenverschluss Standardverschluss Doppelbart 3 mm
Ausbauvarianten*²	Vorbereitet zum Ausbau mit CombiLine Modulen auf WR-Montagegerüst und Montageplatten Vorbereitet zum Ausbau mit Zähler- und Verteilerfeldern, Kombi-Sets oder CombiLine Modulen auf EDF-Montagegerüst, EDF-Adapter und Mitteltragschiene müssen separat als Zubehör bestellt werden
Lieferformen	Gehäuse mit Tür Gehäuse ohne Tür Außenbefestigungslaschen sind im Lieferumfang enthalten Montageleisten mit Montagegerüsthalter rechts und links, sowie ab 4-feldbreiten Schränken eine Zusätzliche, sind im Lieferumfang enthalten Berührungsschutz für den schutzisolierten Schrank ist im Lieferumfang enthalten Berührungsschutz für den geerdeten Schrank muss separat als Zubehör bestellt werden
Zubehör	Bei Gehäusen ohne Tür kann bei Bedarf die Tür separat bestellt werden Flansche müssen separat bestellt werden Sockel müssen separat bestellt werden Berührungsschutz für den geerdeten Schrank muss separat bestellt werden EDF-Adapter muss bei Bedarf separat bestellt werden Mitteltragschienen müssen bei Bedarf separat bestellt werden

* Bei Ausbau als Installationsverteiler mit Zähler- und Verteilerfeldern, Kombi-Sets oder CombiLine Modulen

¹ Die zulässige Erwärmung für Schaltgerätekombinationen bis 630 A Bemessungsstrom kann mit dem Verfahren nach Abschnitt 10.10.4.2 nachgewiesen werden; die erforderlichen Werte des Verlustleistungs-Abgabevermögens entnehmen Sie bitte den Tabellen im Technischen Handbuch; über 630 A Bemessungsstrom ist das Verfahren nach 10.10.4.3 (DIN EN 61439-1 Beiblatt 2, DIN VDE 0660-600-1 Beiblatt 2) anzuwenden

² Nähere Beschreibung der Ausbauvarianten für Standschränke siehe ab Seite 5/19

01

02

03

04

05

06

07

08

09

10

11

12

13

Wand- und Standschränke TwinLine N 55

Ausbauvarianten der TwinLine-G, -L und -W Standschränke \perp



TW312G

Berührungsschutz
zusätzlich bestellen

EDF-Adapter
zusätzlich bestellen

Mitteltragschiene
zusätzlich bestellen

Berührungsschutz
zusätzlich bestellen

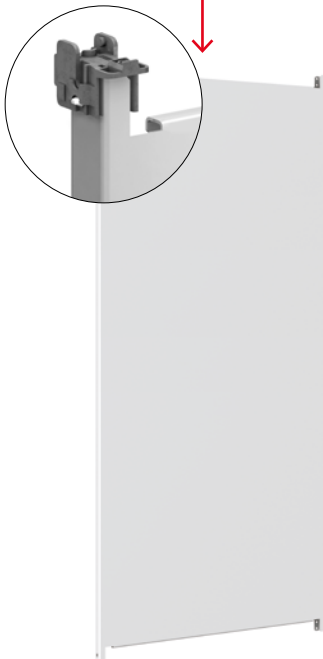

Einbau Montageplatte*

Ausbau für die Steuerungstechnik
mit Montageplatte



Einbau EDF-Montagegerüst

Ausbau als Installationsverteiler
mit Zähler- und Verteilerfeldern, Kombi-Sets
oder CombiLine Modulen auf
EDF-Montagegerüst



Einbau WR-Montagegerüst*

Ausbau als Installationsverteiler
mit CombiLine Modulen
auf WR-Montagegerüst

* Die Kombination von Montageplatte und WR-Montagegerüst nebeneinander ist möglich.

Wand- und Standschränke TwinLine N 55

Ausbauvarianten der TwinLine-G, -L und -W Standschränke 



TW312S

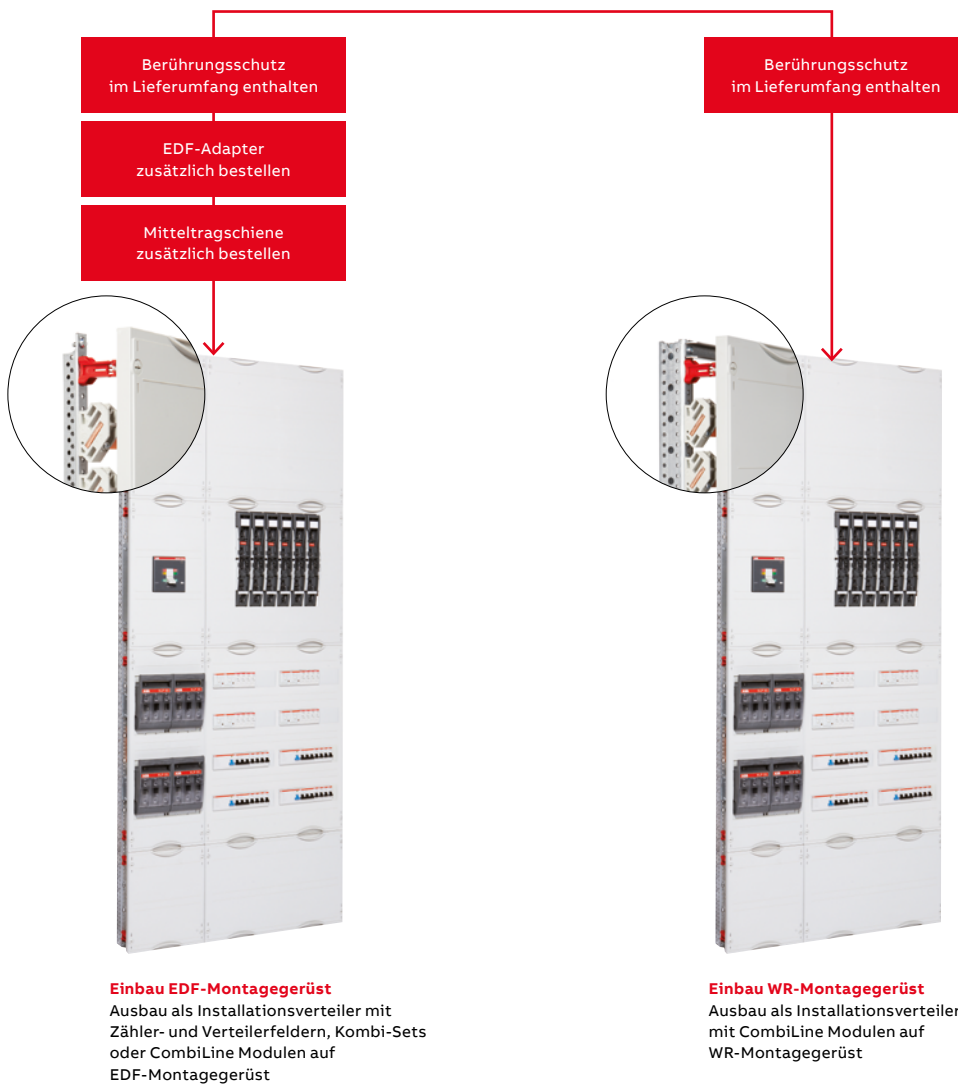

- 01
- 02
- 03
- 04
- 05
- 06
- 07
- 08
- 09
- 10
- 11
- 12
- 13

Wand- und Standschränke TwinLine N 55

TwinLine-G, -L und -W Standschränke, Schranktiefe 225/275/350 mm \perp



TG312G

Im Lieferumfang enthalten

- Außenbefestigungslaschen
- Montageleisten mit Montagegerüsthalter rechts und links, sowie ab 4-feldbreiten Schränken eine Zusätzliche
- Aufnahmen für Ausbau mit CombiLine Modulen auf WR-Montagegerüst und Montageplatten

Zubehör separat bestellen

- Flansche
- Sockel
- Berührungsschutz für Ausbau mit CombiLine Modulen
- EDF-Adapter, Mitteltragschienen und Berührungsschutz für Ausbau mit Zähler- und Verteilerfeldern, Kombi-Sets oder CombiLine Modulen auf EDF-Montagegerüst

Höhe		Breite		Außenmaße* ²		Standschränke mit Tür IP55			Standschränke ohne Tür IP30* ¹		
RE	BH	FB	PLE	H x B in mm	Stück	Type	Artikelnummer	EUR	Typ	Artikelnummer	EUR
TwinLine-G, Schranktiefe 225 mm \perp											
12	8	1	144	1850 x 300	1	TG112G	2CPX010030R9999	857,00	TG112GB	2CPX010251R9999	610,00
		2	288	1850 x 550	1	TG212G	2CPX010031R9999	883,00	TG212GB	2CPX010252R9999	626,00
		3	432	1850 x 800	1	TG312G	2CPX010032R9999	1097,00	TG312GB	2CPX010253R9999	779,00
		4	576	1850 x 1050	1	TG412G	2CPX010033R9999	1312,00	TG412GB	2CPX010254R9999	929,00
		5	720	1850 x 1300	1	TG512G	2CPX010034R9999	1548,00	TG512GB	2CPX010255R9999	1098,00
TwinLine-L, Schranktiefe 275 mm \perp											
12	8	1	144	1850 x 300	1	TL112G	2CPX010100R9999	895,00	TL112GB	2CPX010321R9999	671,00
		2	288	1850 x 550	1	TL212G	2CPX010101R9999	944,00	TL212GB	2CPX010322R9999	706,00
		3	432	1850 x 800	1	TL312G	2CPX010102R9999	1169,00	TL312GB	2CPX010323R9999	879,00
		4	576	1850 x 1050	1	TL412G	2CPX010103R9999	1396,00	TL412GB	2CPX010324R9999	1049,00
		5	720	1850 x 1300	1	TL512G	2CPX010104R9999	1644,00	TL512GB	2CPX010325R9999	1232,00
TwinLine-W, Schranktiefe 350 mm \perp											
12	8	1	144	1850 x 300	1	TW112G	2CPX010165R9999	1263,00	TW112GB	2CPX010391R9999	1039,00
		2	288	1850 x 550	1	TW212G	2CPX010166R9999	1356,00	TW212GB	2CPX010392R9999	1124,00
		3	432	1850 x 800	1	TW312G	2CPX010167R9999	1541,00	TW312GB	2CPX010393R9999	1260,00
		4	576	1850 x 1050	1	TW412G	2CPX010168R9999	1886,00	TW412GB	2CPX010394R9999	1551,00
		5	720	1850 x 1300	1	TW512G	2CPX010169R9999	2256,00	TW512GB	2CPX010395R9999	1860,00
		6	864	1850 x 1550	1	TW612G	2CPX010170R9999	2633,00	TW612GB	2CPX010396R9999	2178,00

*¹ Bei Ausbau als Installationsverteiler mit Zähler- und Verteilerfeldern, Kombi-Sets oder CombiLine Modulen

*² Die Außenmaße mit den Maßen der Flanschprägungen finden Sie im Technischen Handbuch.

> Zubehör siehe ab Seite 5/29

Wand- und Standschränke TwinLine N 55

TwinLine-G, -L und -W Standschränke, Schranktiefe 225/275/350 mm



TG312S

Im Lieferumfang enthalten

- Außenbefestigungslaschen
- Berührungsschutz
- Montageleisten mit Montagegerüsthalter rechts und links, sowie ab 4-feldbreiten Schränken eine Zusätzliche
- Aufnahmen für Ausbau mit CombiLine Modulen auf WR-Montagegerüst

Zubehör separat bestellen

- Flansche
- Sockel
- EDF-Adapter und Mitteltragschienen für Ausbau mit Zähler- und Verteilerfeldern, Kombi-Sets oder CombiLine Modulen auf EDF-Montagegerüst

Höhe		Breite		Außenmaße*2		Standschränke mit Tür IP55			Standschränke ohne Tür IP30*1		
RE	BH	FB	PLE	H x B in mm	Stück	Type	Artikelnummer	EUR	Typ	Artikelnummer	EUR
TwinLine-G, Schranktiefe 225 mm 											
12	8	1	144	1850 x 300	1	TG112S	2CPX010065R9999	1252,00	TG112SB	2CPX010286R9999	1023,00
		2	288	1850 x 550	1	TG212S	2CPX010066R9999	1309,00	TG212SB	2CPX010287R9999	1068,00
		3	432	1850 x 800	1	TG312S	2CPX010067R9999	1567,00	TG312SB	2CPX010288R9999	1272,00
		4	576	1850 x 1050	1	TG412S	2CPX010068R9999	1904,00	TG412SB	2CPX010289R9999	1558,00
		5	720	1850 x 1300	1	TG512S	2CPX010069R9999	2225,00	TG512SB	2CPX010290R9999	1816,00
TwinLine-L, Schranktiefe 275 mm 											
12	8	1	144	1850 x 300	1	TL112S	2CPX010135R9999	1380,00	TL112SB	2CPX010356R9999	1158,00
		2	288	1850 x 550	1	TL212S	2CPX010136R9999	1446,00	TL212SB	2CPX010357R9999	1217,00
		3	432	1850 x 800	1	TL312S	2CPX010137R9999	1786,00	TL312SB	2CPX010358R9999	1499,00
		4	576	1850 x 1050	1	TL412S	2CPX010138R9999	2095,00	TL412SB	2CPX010359R9999	1758,00
		5	720	1850 x 1300	1	TL512S	2CPX010139R9999	2462,00	TL512SB	2CPX010360R9999	2067,00
TwinLine-W, Schranktiefe 350 mm 											
12	8	1	144	1850 x 300	1	TW112S	2CPX010196R9999	1536,00	TW112SB	2CPX010427R9999	1337,00
		2	288	1850 x 550	1	TW212S	2CPX010197R9999	1661,00	TW212SB	2CPX010428R9999	1443,00
		3	432	1850 x 800	1	TW312S	2CPX010198R9999	1895,00	TW312SB	2CPX010429R9999	1649,00
		4	576	1850 x 1050	1	TW412S	2CPX010199R9999	2340,00	TW412SB	2CPX010430R9999	2031,00
		5	720	1850 x 1300	1	TW512S	2CPX010200R9999	2816,00	TW512SB	2CPX010431R9999	2448,00
		6	864	1850 x 1550	1	TW612S	2CPX010201R9999	3307,00	TW612SB	2CPX010432R9999	2875,00

*1 Bei Ausbau als Installationsverteiler mit Zähler- und Verteilerfeldern, Kombi-Sets oder CombiLine Modulen

*2 Die Außenmaße mit den Maßen der Flanschprägungen finden Sie im Technischen Handbuch.

> Zubehör siehe ab Seite 5/29

01
02
03
04
05
06
07
08
09
10
11
12
13

Wand- und Standschränke TwinLine N 55

Standschränke der Serie TwinLine-X



Wand- und Standschränke TwinLine N 55

Technische Daten und Produktmerkmale der TwinLine-X Standschränke

TwinLine-X mit Tür, IP55

Normen/Bestimmungen	DIN EN 62208, DIN EN 61439-1/-2/-3, DIN VDE 0660-600-1/-2/-3* ¹
Stoßfestigkeitsgrad	IK08 für das Schrankgehäuse mit Stahlblechtür IK07 im Bereich der Flanschvorprägungen und für transparente Türen
Umgebungsbedingung	Innenraumaufstellung Umgebungstemperatur max. + 40 °C Umgebungstemperatur min. - 5 °C Betriebstemperatur max. + 55 °C Lagertemperatur max. + 55 °C Lagertemperatur min. - 5 °C
Gehäuse und Türen	Aus Stahlblech, Farbe RAL 7035, pulverbeschichtet Pro Feldbreite ist oben eine Flanschöffnung und unten eine Prägung zum Herstellen einer Flanschöffnung vorhanden. Türöffnungswinkel 180 Grad Bei 4-feldbreiten Schränken Doppeltüren Türen mit Stangenverschluss Standardverschluss Doppelbart 3 mm
Ausbauvarianten*²	Vorbereitet zum Ausbau mit CombiLine Modulen auf WR-Montagegerüst und Montageplatten
Lieferformen	Gehäuse mit Tür Außenbefestigungsglaschen sind im Lieferumfang enthalten Die Montageleisten mit Montagegerüsthaltern für rechts und links, sowie bei 4-feldbreiten Schränken eine zusätzliche Montageleiste, sind im Lieferumfang enthalten. Berührungsschutz für den schutzisolierten Schrank ist im Lieferumfang enthalten Berührungsschutz für den geerdeten Schrank muss separat als Zubehör bestellt werden
Zubehör	Seitenwände müssen separat bestellt werden Verbindungsset muss separat bestellt werden Flansche müssen separat bestellt werden Sockel müssen separat bestellt werden Berührungsschutz für den geerdeten Schrank muss separat bestellt werden

*¹ Die zulässige Erwärmung für Schaltgerätekombinationen bis 630 A Bemessungsstrom kann mit dem Verfahren nach Abschnitt 10.10.4.2 nachgewiesen werden; die erforderlichen Werte des Verlustleistungs-Abgabevermögens entnehmen Sie bitte der Tabelle im Technischen Handbuch; über 630 A Bemessungsstrom ist das Verfahren nach 10.10.4.3 (DIN EN 61439-1 Beiblatt 2, DIN VDE 0660-600-1 Beiblatt 2) anzuwenden

*² Nähere Beschreibung der Ausbauvarianten für Standschränke siehe ab Seite 5/25

Wand- und Standschränke TwinLine N 55

Ausbauvarianten der TwinLine-X Standschränke \perp



TX312G

Berührungsschutz
zusätzlich bestellen

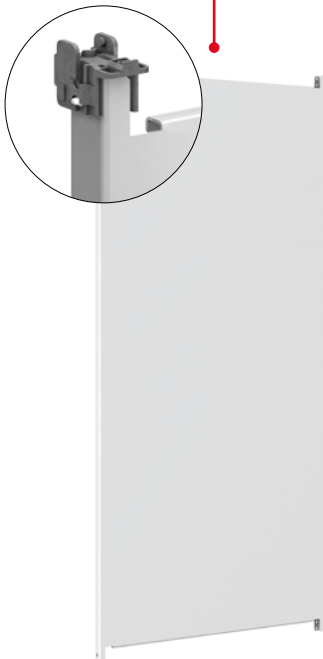

Einbau Montageplatte*
Ausbau für die Steuerungstechnik
mit Montageplatte



Einbau WR-Montagegerüst*
Ausbau als Installationsverteiler
mit CombiLine Modulen
auf WR-Montagegerüst

* Die Kombination der einzelnen Ausbauvarianten nebeneinander ist möglich

Wand- und Standschränke TwinLine N 55

Ausbauvarianten der TwinLine-X Standschränke 



TX312S

Berührungsschutz
im Lieferumfang enthalten



Einbau WR-Montagegerüst
Ausbau als Installationsverteiler
mit CombiLine Modulen auf
WR-Montagegerüst

Wand- und Standschränke TwinLine N 55

TwinLine-X Standschränke, Schranktiefe 400 mm \pm



TX312G



Im Lieferumfang enthalten

- Außenbefestigungslaschen
- Montageleisten mit Montagegerüsthalter rechts und links
- Bei 4-feldbreiten Schränken zusätzliche Aufnahme für den Ausbau mit CombiLine Modulen auf WR-Montagegerüst und Montageplatten

Zubehör separat bestellen

- Seitenwand
- Berührungsschutz für den Ausbau mit CombiLine Modulen
- Flansche
- Sockel
- Verbindungsset

Höhe	Breite			Außenmaße	Standschränke mit Tür IP55				
	RE	BH	FB		PLE	H x B in mm	Stück	Type	Artikelnummer
TwinLine-X, Schranktiefe 400 mm \pm									
12	8	2	288	1850 x 550	1	TX212G	2CPX010974R9999	1221,00	
		3	432	1850 x 800	1	TX312G	2CPX010975R9999	1347,00	
		4	576	1850 x 1050	1	TX412G	2CPX010976R9999	1719,00	

Artikel	Außenmaße H x T in mm	Stück	Type	Artikelnummer	EUR
 TX012G	Seitenwand Für TwinLine-X, 1850 x 400	2	TZX012G	2CPX010987R9999	335,00
 TZ662	Verbindungsset zur Schrankanreihung	1	TZ662	2CPX010989R9999	73,50

Wand- und Standschränke TwinLine N 55

TwinLine-X Standschränke, Schranktiefe 400 mm



TX312S

Im Lieferumfang enthalten

- Außenbefestigungslaschen
- Montageleisten mit Montagegerüsthalter rechts und links
- Bei 4-feldbreiten Schränken zusätzliche Aufnahme für den Ausbau mit CombiLine Modulen auf WR-Montagegerüst
- Berührungsschutz

Zubehör separat bestellen

- Seitenwand
- Flansche
- Sockel
- Verbindungsset

Höhe	Breite			Außenmaße	Standschränke mit Tür IP55				
	RE	BH	FB		PLE	H x B in mm	Stück	Type	Artikelnummer
TwinLine-X, Schranktiefe 400 mm 									
12	8	2	288	1850 x 550	1	TX212S	2CPX010977R9999	1447,00	
		3	432	1850 x 800	1	TX312S	2CPX010978R9999	1684,00	
		4	576	1850 x 1050	1	TX412S	2CPX010979R9999	2004,00	

Artikel	Außenmaße H x T in mm	Stück	Type	Artikelnummer	EUR
<p>TX012S</p>	Seitenwand Für TwinLine-X, 1850 x 400	2	TZX012S	2CPX010988R9999	571,00
<p>TZ663</p>	Verbindungsset zur Schrankanreihung	1	TZ663	2CPX010994R9999	94,00

> Zubehör siehe ab Seite 5/29

01

02

03

04

05

06

07

08

09

10











11

12

13





Wand- und Standschränke TwinLine N

Flansche, IP55

Artikel		Stück	Type	Artikelnummer	EUR
	Membranflansch Material Kunststoff				
 TZ101	Mit 52 Kabeldurchführungen für Leitungsdurchmesser von 2 x 6 - 32,5 mm, 2 x 6 - 25 mm, 4 x 6 - 19 mm, 10 x 6 - 15 mm, 2 x 6 - 12 mm, 31 x 6 - 11 mm, 1 x 6 - 7 mm	1	TZ101	2CPX010450R9999	35,50
		10	TZ101P10	2CPX010451R9999	345,00
		100	TZ101P100	2CPX010826R9999	3352,00
 TZ110	Mit 8 Kabeldurchführungen Für Leitungsdurchmesser von 8 x 13 bis 34 mm	1	TZ110	2CPX010850R9999	62,00
		10	TZ110P10	2CPX010934R9999	614,00
 TZ111	Mit 12 Kabeldurchführungen davon 1 Kabeltülle Für Leitungsdurchmesser von 1 x 14 bis 54 mm, 3 x 13 bis 34 mm, 3 x 13 bis 26,5 mm, 4 x 5 bis 21 mm, 1 x 6 bis 15 mm	1	TZ111	2CPX010851R9999	68,00
		10	TZ111P10	2CPX010935R9999	679,00
	Flansch für M-Verschraubungen Material Kunststoff				
 TZ102	1 x M63/M50, 2 x M32/M20, 5 x M25, 5 x M20	1	TZ102	2CPX010452R9999	25,80
		10	TZ102P10	2CPX010453R9999	245,00
 TZ103	4 x M20/M25, 18 x M20	1	TZ103	2CPX010454R9999	25,80
		10	TZ103P10	2CPX010455R9999	245,00
	Flansch mit Kabeltüllen Material Kunststoff				
 TZ112	Mit 1 Kabeltülle Für Leitungsdurchmesser von 1 x 14 bis 68 mm	1	TZ112	2CPX010852R9999	58,50
 TZ104	Mit 2 Kabeltüllen Für Leitungsdurchmesser von 2 x 14 bis 68 mm	1	TZ104	2CPX010456R9999	78,00
		10	TZ104P10	2CPX010932R9999	774,00
 TZ105	Mit 3 Kabeltüllen Für Leitungsdurchmesser von 3 x 14 bis 54 mm	1	TZ105	2CPX010457R9999	108,00
		10	TZ105P10	2CPX010933R9999	1051,00
	Verschlussflansch Material Kunststoff				
 TZ107		1	TZ107	2CPX010460R9999	24,80
		10	TZ107P10	2CPX010461R9999	236,00
 TZ106	Material Stahlblech Für geerdete Schränke	1	TZ106	2CPX010458R9999	28,70
		10	TZ106P10	2CPX010459R9999	279,00
	Kabeltüllen Aus PVC für Materialstärke 2 - 3 mm				
 RZF10 RZF9	Für Leitungsdurchmesser 14 - 54 mm Bohrungsdurchmesser 58 mm	1	RZF9	2CPX046612R9999	29,40
	Für Leitungsdurchmesser 14 - 68 mm Bohrungsdurchmesser 75 mm	1	RZF10	2CPX046613R9999	29,60

Wand- und Standschränke TwinLine N

Sockel

Artikel		Tiefe		Breite		Stück	Type	Artikelnummer	EUR
		mm	FB	mm					
 TZX305	Sockel, Höhe 50 mm, Farbe RAL 9005								
	Für TwinLine-G und -H	225	1	300	1	TZG105	2CPX010571R9999	87,00	
		225	2	550	1	TZG205	2CPX010573R9999	94,00	
		225	3	800	1	TZG305	2CPX010575R9999	107,00	
		225	4	1050	1	TZG405	2CPX010577R9999	118,00	
		225	5	1300	1	TZG505	2CPX010579R9999	139,00	
	Für TwinLine-L*	275	1	300	1	TZL105	2CPX010581R9999	93,50	
		275	2	550	1	TZL205	2CPX010583R9999	105,00	
		275	3	800	1	TZL305	2CPX010585R9999	115,00	
		275	4	1050	1	TZL405	2CPX010587R9999	131,00	
		275	5	1300	1	TZL505	2CPX010589R9999	148,00	
	Für TwinLine-W*	350	1	300	1	TZW105	2CPX010661R9999	105,00	
		350	2	550	1	TZW205	2CPX010663R9999	116,00	
		350	3	800	1	TZW305	2CPX010665R9999	130,00	
		350	4	1050	1	TZW405	2CPX010667R9999	145,00	
		350	5	1300	1	TZW505	2CPX010669R9999	163,00	
		350	6	1550	1	TZW605	2CPX010671R9999	181,00	
	Für TwinLine-X*	400	2	550	1	TZX205	2CPX010981R9999	127,00	
		400	3	800	1	TZX305	2CPX010982R9999	140,00	
		400	4	1050	1	TZX405	2CPX010983R9999	156,00	
 TZX310	Sockel für TwinLine-X*, Höhe 100 mm, Farbe RAL 9005								
	Für TwinLine-G und -H	225	1	300	1	TZG110	2CPX010572R9999	105,00	
	Seitliche Vorprägungen	225	2	550	1	TZG210	2CPX010574R9999	115,00	
	1 x M32/M50 oder	225	3	800	1	TZG310	2CPX010576R9999	132,00	
	80 x 80 mm	225	4	1050	1	TZG410	2CPX010578R9999	150,00	
		225	5	1300	1	TZG510	2CPX010580R9999	167,00	
	Für TwinLine-L*	275	1	300	1	TZL110	2CPX010582R9999	117,00	
	Seitliche Vorprägungen	275	2	550	1	TZL210	2CPX010584R9999	134,00	
	1 x M32/M50 oder	275	3	800	1	TZL310	2CPX010586R9999	153,00	
	80 x 80 mm	275	4	1050	1	TZL410	2CPX010588R9999	172,00	
		275	5	1300	1	TZL510	2CPX010590R9999	197,00	
	Für TwinLine-W*	350	1	300	1	TZW110	2CPX010662R9999	139,00	
	Seitliche Vorprägungen	350	2	550	1	TZW210	2CPX010664R9999	154,00	
	2 x M32/M50 oder	350	3	800	1	TZW310	2CPX010666R9999	169,00	
	2 x 80 x 80 mm	350	4	1050	1	TZW410	2CPX010668R9999	193,00	
		350	5	1300	1	TZW510	2CPX010670R9999	212,00	
		350	6	1550	1	TZW610	2CPX010672R9999	234,00	
	Für TwinLine-X*	400	2	550	1	TZX210	2CPX010984R9999	167,00	
	Seitliche Vorprägungen	400	3	800	1	TZX310	2CPX010985R9999	182,00	
	2 x M32/M50 oder	400	4	1050	1	TZX410	2CPX010986R9999	207,00	
2 x 80 x 80 mm									
 TZ627P2	Sockelbefestigungsglasche				2	TZ627P2	2CPX010853R9999	29,50	
	Zur optionalen Befestigung des Sockels von außen an den Schrank								
	Für Sockelhöhe 50 mm und 100 mm								
 TZ323	Kabelabfangschiene	1	250	1	TZ321	2CPX010473R9999	22,00		
	Für Sockel, Höhe 100 mm	2	500	1	TZ322	2CPX010474R9999	28,60		
		3	750	1	TZ323	2CPX010475R9999	36,10		
		4	1000	1	TZ324	2CPX010476R9999	44,40		
		5	1250	1	TZ325	2CPX010477R9999	50,00		
		6	1500	1	TZ326	2CPX010478R9999	57,50		
 ZK143	Bügelshelle								
	Für Kabelabfangschiene								
	Von 22 - 28 mm	1	ZK143	2CPX060005R9999	6,45				
	Von 40 - 46 mm	1	ZK144	2CPX060006R9999	9,65				
	Von 64 - 70 mm	1	ZK145	2CPX060007R9999	17,25				

* Ab 4-feldbreiten Sockeln ist eine Sockelversteifung im Lieferumfang enthalten

01
02
03
04
05
06
07
08
09
10
11
12
13

Wand- und Standschränke TwinLine N









Schlossaustauschteile

Artikel	Stück	Type	Artikelnummer	EUR
Schlüsselschilder für Betätigungsdoorne				
 TZ507	1	TZ507	2CPX010491R9999	12,25
 TZ508	1	TZ508	2CPX010492R9999	12,25
Betätigungsdoorne				
 ZH130	1	ZH130	2CPX060490R9999	7,00
 ZH132	1	ZH131	2CPX060491R9999	7,00
 ZH134	1	ZH132	2CPX060492R9999	7,00
 ZH137	1	ZH133	2CPX060493R9999	7,35
	1	ZH134	2CPX060494R9999	7,50
	1	ZH135	2CPX060495R9999	7,50
	1	ZH136	2CPX060496R9999	7,50
	1	ZH137	2CPX060497R9999	7,00
Klinkengriff				
 TZ503	1	TZ503	2CPX010487R9999	93,00
 TZ504	1	TZ504	2CPX010488R9999	64,50
Knebelgriff				
 TZ505	1	TZ505	2CPX010489R9999	75,00
 TZ506	1	TZ506	2CPX010490R9999	49,20
Schwenkgriff				
 TZ510	1	TZ510	2CPX010494R9999	67,50
Blindeinsatz				
 ZH142	1	ZH142	2CPX060502R9999	25,90

* Ersatzteil ist im Lieferumfang enthalten

Wand- und Standschränke TwinLine N

Schlossaustauschteile

Artikel		Stück	Type	Artikelnummer	EUR
 ZH91	Universalschlüssel	1	ZH91	2CPX066091R9999	12,50
	Doppelbart 3 mm/5 mm				
	Dreikant 8 mm, Vierkant 6 mm/8 mm				
	Doppelbart 3 mm*	1	ZH160	2CPX060660R9999	7,90
	Doppelbart 5 mm	1	ZH161	2CPX060661R9999	7,90
	Dreikant 7 mm	1	ZH157	2CPX060657R9999	7,90
	Dreikant 8 mm	1	ZH158	2CPX060658R9999	7,90
	Vierkant 6 mm	1	ZH162	2CPX060662R9999	7,90
	Vierkant 7 mm	1	ZH163	2CPX060663R9999	7,90
	Vierkant 8 mm	1	ZH164	2CPX060664R9999	7,90
 ZH160	Daimler-Benz	1	ZH165	2CPX060665R9999	7,90
	 ZH157				
 ZH162					
	 ZH165				
 TZ206	Stangenverschluss				
	4 RE = 600 mm mit Schlosskörper*	1	TZ204	2CPX010462R9999	54,00
	5 RE = 750 mm mit Schlosskörper*	1	TZ205	2CPX010463R9999	55,00
	6 RE = 900 mm mit Schlosskörper*	1	TZ206	2CPX010464R9999	57,00
	7 RE = 1050 mm mit Schlosskörper*	1	TZ207	2CPX010465R9999	58,50
	8 RE = 1200 mm mit Schlosskörper*	1	TZ208	2CPX010466R9999	60,00
	9 RE = 1350 mm mit Schlosskörper*	1	TZ209	2CPX010467R9999	61,00
	12 RE = 1800 mm mit Schlosskörper*	1	TZ212	2CPX010468R9999	62,00
 TZ511	Stangenführung*	1	TZ511	2CPX010495R9999	5,35
 TZ501	Auflaufschuh*	1	TZ501	2CPX010485R9999	6,95
	Für Stangenverschluss				
 TZ502	Gummidichtung*	1	TZ502	2CPX010486R9999	6,95
	Für Doppeltür				

* Ersatzteil ist im Lieferumfang enthalten

01

02

03

04

05

06

07

08

09

10







11

12

13

Wand- und Standschränke TwinLine N

Zubehör

Artikel	Stück	Unmontiert			Im Schrank eingebaut*		
		Type	Artikelnummer	EUR	Type	Artikelnummer	EUR
 TZ601	Montageleisten*1						
	Für Montagegerüsthalter						
	Für TwinLine-G						
	1	TZ601	2CPX010779R9999	11,35	TZ601A	2CPX010787R9999	20,10
	10	TZ601P10	2CPX010814R9999	97,00	-	-	-
	100	TZ601P100	2CPX010815R9999	999,00	-	-	-
	Für TwinLine-L						
	1	TZ602	2CPX010780R9999	12,55	TZ602A	2CPX010788R9999	21,50
	10	TZ602P10	2CPX010816R9999	113,00	-	-	-
	100	TZ602P100	2CPX010817R9999	1045,00	-	-	-
	Für TwinLine-W						
	1	TZ603	2CPX010781R9999	14,00	TZ603A	2CPX010789R9999	22,50
10	TZ603P10	2CPX010818R9999	127,00	-	-	-	
100	TZ603P100	2CPX010819R9999	1167,00	-	-	-	
Für TwinLine-X							
1	TZ660	2CPX010991R9999	15,45	TZ660A	2CPX010993R9999	24,20	
10	TZ660P10	2CPX010992R9999	139,00	-	-	-	
 TZ604	Montagegerüsthalter mittig*1, inkl. Montagebolzen						
	Für den Ausbau mit WR- und EDF-Montagegerüst oder Montageplatten nebeneinander						
	1	TZ604	2CPX010782R9999	17,10	TZ604A	2CPX010790R9999	24,10
	10	TZ604P10	2CPX010820R9999	158,00	-	-	-
	100	TZ604P100	2CPX010821R9999	1561,00	-	-	-
 TZ605	Montagegerüsthalter*1 links oder rechts, inkl. Montagebolzen						
	Für den Ausbau mit WR- und EDF-Montagegerüst oder Montageplatten bzw. Mitteltragschienen						
	1	TZ605	2CPX010783R9999	15,45	TZ605A	2CPX010791R9999	22,30
	10	TZ605P10	2CPX010822R9999	141,00	-	-	-
	100	TZ605P100	2CPX010823R9999	1393,00	-	-	-
 TZ606	EDF-Adapter*1						
	Für Montagegerüsthalter						
	Für den Ausbau mit EDF-Montagegerüst						
	1	TZ606	2CPX010784R9999	4,45	TZ606A	2CPX010792R9999	8,00
	10	TZ606P10	2CPX010824R9999	37,80	-	-	-
	100	TZ606P100	2CPX010825R9999	378,00	-	-	-
 TZ631P10	Montagebolzen*2						
	Für TZ604 Montagegerüsthalter mittig						
	10	TZ631P10	2CPX010930R9999	20,50	-	-	-
 TZ632P10	Montagebolzen*2						
	Für TZ605 Montagegerüsthalter rechts oder links						
	10	TZ632P10	2CPX010931R9999	17,30	-	-	-

* Nur in Verbindung mit ab Werk eingebauten Zähler- und Verteilerfeldern, Kombi-Sets oder CombiLine Modulen

*1 Je nach Ausbau zusätzlich erforderlich; Details siehe unten

*2 Im Lieferumfang enthalten

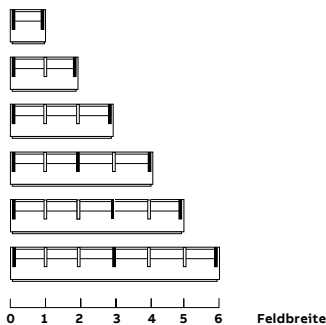

Position der Montageleisten mit Montagegerüsthalter Draufsicht

Werkseitig montiert



Montageleisten mit Montagegerüsthalter rechts und links, sowie ab 4-feldbreiten Schränken eine Zusätzliche

Nachrüstbar

Je nach Ausbau sind zusätzliche Montageleisten, Montagegerüsthalter und EDF-Adapter erforderlich





Wand- und Standschränke TwinLine N

Zubehör

Artikel	Stück	Unmontiert			Im Schrank eingebaut*			
		Type	Artikelnummer	EUR	Type	Artikelnummer	EUR	
 TZ313	Kabelabfangschienen Zur Befestigung im Schrank Für TwinLine-L und TwinLine-W							
	Feldbreite 1 = 250 mm	1	TZ311	2CPX010469R9999	26,90	TZ311A	2CPX010808R9999	35,00
	Feldbreite 2 = 500 mm	1	TZ312	2CPX010470R9999	35,20	TZ312A	2CPX010809R9999	43,80
	Feldbreite 3 = 750 mm	1	TZ313	2CPX010471R9999	43,30	TZ313A	2CPX010810R9999	51,50
	Feldbreite 4 = 1000 mm	1	TZ314	2CPX010472R9999	51,00	TZ314A	2CPX010811R9999	59,50
	Feldbreite 5 = 1250 mm	1	TZ315	2CPX010785R9999	58,50	TZ315A	2CPX010812R9999	67,00
	Feldbreite 6 = 1500 mm	1	TZ316	2CPX010786R9999	66,00	TZ316A	2CPX010813R9999	75,50
 TZ433	Mitteltragschienen Zur Befestigung im Standschrank, Befestigungswinkel sind im Lieferumfang enthalten Zusätzlich werden 2 Montageleisten (je nach Schranktiefe TZ601, TZ602 oder TZ603) benötigt							
	Feldbreite 1 = 250 mm	1	TZ431	2CPX010960R9999	41,70	TZ431A	2CPX010966R9999	45,80
	Feldbreite 2 = 500 mm	1	TZ432	2CPX010961R9999	45,10	TZ432A	2CPX010967R9999	49,40
	Feldbreite 3 = 750 mm	1	TZ433	2CPX010962R9999	49,00	TZ433A	2CPX010968R9999	52,50
	Feldbreite 4 = 1000 mm	1	TZ434	2CPX010963R9999	52,50	TZ434A	2CPX010969R9999	57,00
	Feldbreite 5 = 1250 mm	1	TZ435	2CPX010964R9999	59,00	TZ435A	2CPX010970R9999	62,00
	Feldbreite 6 = 1500 mm	1	TZ436	2CPX010965R9999	61,50	TZ436A	2CPX010971R9999	65,50

* Nur in Verbindung mit ab Werk eingebauten Zähler- und Verteilerfeldern, Kombi-Sets oder CombLine Modulen

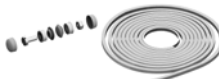







> Montageteile siehe Vorseite

 ZW125P4	Außenbefestigungsglaschen* Zur Schrankbefestigung an der Wand			4	ZW125P4	2CPX062461R9999	45,50
 TZ615P4	Transportösen			4	TZ615P4	2CPX010510R9999	79,00
 TZ609	Schutzrahmen IP55 zur Schrankanreihung						
	Für schutzisolierte Schränke erforderlich			1	TZ609	2CPX010504R9999	22,10
	Für geerdete Schränke erforderlich			1	TZ626	2CPX010778R9999	22,10
 TZ608	Verbindungsset IP55 zur Schrankanreihung			1	TZ608	2CPX010503R9999	21,50
	Für Wandschränke nebeneinander oder übereinander 1 x TZ608 bestellen						
Für Standschränke 2 x TZ608 bestellen							
 TZ607	Türscharnier 180 Grad* Farbe RAL 9005			1	TZ607	2CPX010502R9999	26,50
 TZ630P10	Stift für Türscharnier 180 Grad*			10	TZ630P10	2CPX010929R9999	17,30

* Im Lieferumfang enthalten

Wand- und Standschränke TwinLine N





Zubehör

Artikel		Stück	Type	Artikelnummer	EUR
 ZL8	Türerdungsset 10 mm ²	1	ZL8	2CPX038001R9999	14,35
 TZB004	Türversteifungsprofil Für Schrankhöhe 4 und 5 RE	1	TZB004	2CPX010856R9999	42,20
 TZ617P10	Verschluss-/Verbindungsstopfen*1	10	TZ617P10	2CPX010512R9999	11,95
 TZ628P10	Blindstopfen* Für Scharnierausbruch	10	TZ628P10	2CPX010854R9999	17,30
 TZ664P10	Abdeckkappe* Für Schrauben der Seitenwände oder der Schrankanreihung TX	10	TZ664P10	2CPX010995R9999	14,25
 ZA6 ZA61P10	Plantasche DIN A4 Selbstklebend mit transparenter Hülle und verstärktem Rücken	1	ZA6	2CPX038227R9999	22,00
		10	ZA6P10	2CPX062380R9999	194,00
	Selbstklebend mit transparenter Hülle	10	ZA61P10	2CPX062375R9999	83,50
 ZA5	Plantasche DIN A4 Selbstklebend	1	ZA13	2CPX038233R9999	21,20
		10	ZA13P10	2CPX062381R9999	187,00
	Plantasche DIN A5 Selbstklebend	1	ZA5	2CPX038228R9999	16,00
		10	ZA5P10	2CPX062382R9999	136,00
 ZA123	Plantaschenhalterung Für Plantasche ZA13, zum Anschrauben an die Türverstärkungsstreben	1	ZA123	2CPX038471R9999	45,20
	Für Plantasche ZA5, zum Anschrauben an die Türverstärkungsstreben	1	ZA125	2CPX038472R9999	44,60
 TZ650	LED-Schaltschrankleuchte	1	TZ650	2CPX010972R9999	294,00

* Im Lieferumfang enthalten

Wand- und Standschränke TwinLine N

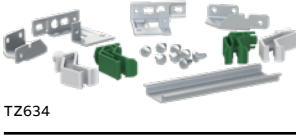
Zubehör für Zähleranwendungen

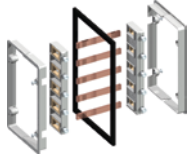
Artikel	Stück	Unmontiert			Im Schrank eingebaut*			
		Type	Artikelnummer	EUR	Type	Artikelnummer	EUR	
 TZ614	Abdeckleiste*¹							
	Bei Zählerfeldeinbau zur Abdeckung der Befestigungspunkte der Mitteltragschiene im schutzisolierten Standschrank							
	Für TwinLine-G	1	TZ612	2CPX010507R9999	3,25	TZ612A	2CPX010796R9999	7,50
	Für TwinLine-L	1	TZ613	2CPX010508R9999	3,70	TZ613A	2CPX010797R9999	7,90
	Für TwinLine-W	1	TZ614	2CPX010509R9999	4,10	TZ614A	2CPX010798R9999	8,45
 TZ610	Innenauskleidung*¹							
	Für Zählerfelder, Tiefe = 225 - 350 mm Zusatzprofil für Zählerfelder mit 150 mm Anschlussraum oben, im schutzisolierten Schrank							
 TZ616	Montagesets							
	Zum Einbau von Zählerfeldern in Standschränke, je Feldbreite (250 mm) 1 x TZ616 zusätzlich bestellen							
 TZ634	Zum Einbau von Zählerfeldern vom Type DF..., BF..., 1V30A2B und 1V50A2B in Standschränke, je Feldbreite (250 mm) 1 x TZ634 zusätzlich bestellen							
	Berührungsschutz für geerdete Schränke							
 TZ618	Für einstöckige Zählerfelder	1	TZ618	2CPX010673R9999	25,10	TZ618A	2CPX010800R9999	33,00
	Für doppelstöckige Zählerfelder	1	TZ619	2CPX010674R9999	28,80	TZ619A	2CPX010801R9999	37,30
 TZ620	Schrank-Schrank-Verbinder							
	5-polig für Cu 12 x 5 mm	1	TZ620	2CPX010793R9999	76,00	-	-	-
	5-polig für Cu 2 x 12 x 5 mm	1	TZ621	2CPX010794R9999	114,00	-	-	-

* Nur in Verbindung mit ab Werk eingebauten Zähler- und Verteilerfeldern, Kombi-Sets oder CombiLine Modulen

*¹ siehe auch Technisches Handbuch

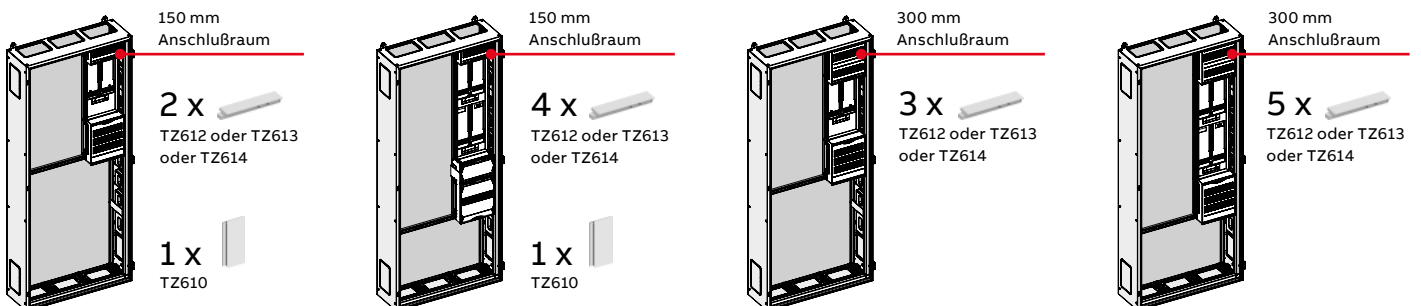

> Maße in mm

01
02
03
04
05
06
07
08
09
10
11
12
13

Wand- und Standschränke TwinLine N

Stahlblechtüren mit Öffnungswinkel bis 180 Grad

	Höhe		Breite		Stück	Type	Artikelnummer	EUR		
	RE	BH	FB	Bemerkung						
	4	0	1		1	TZB104	2CPX010528R9999	121,00		
			2		1	TZB204	2CPX010535R9999	150,00		
			3		1	TZB304	2CPX010542R9999	182,00		
			4*	Tür links	1	TZB204L	2CPX010549R9999	106,00		
				Tür rechts	1	TZB204R	2CPX010550R9999	150,00		
			5*	Tür links	1	TZB304L	2CPX010563R9999	153,00		
				Tür rechts	1	TZB204R	2CPX010550R9999	150,00		
			5	1	1		1	TZB105	2CPX010529R9999	140,00
			2		1		1	TZB205	2CPX010536R9999	165,00
			3		1		1	TZB305	2CPX010543R9999	201,00
4*	Tür links	1	TZB205L	2CPX010551R9999	117,00					
	Tür rechts	1	TZB205R	2CPX010552R9999	165,00					
5*	Tür links	1	TZB305L	2CPX010564R9999	166,00					
	Tür rechts	1	TZB205R	2CPX010552R9999	165,00					
6	2	1		1	TZB106	2CPX010530R9999	167,00			
2		1		1	TZB206	2CPX010537R9999	197,00			
3		1		1	TZB306	2CPX010544R9999	227,00			
4*	Tür links	1	TZB206L	2CPX010553R9999	123,00					
	Tür rechts	1	TZB206R	2CPX010554R9999	197,00					
5*	Tür links	1	TZB306L	2CPX010565R9999	179,00					
	Tür rechts	1	TZB206R	2CPX010554R9999	197,00					
7	3	1		1	TZB107	2CPX010531R9999	199,00			
2		1		1	TZB207	2CPX010538R9999	243,00			
3		1		1	TZB307	2CPX010545R9999	285,00			
4*	Tür links	1	TZB207L	2CPX010555R9999	133,00					
	Tür rechts	1	TZB207R	2CPX010556R9999	243,00					
5*	Tür links	1	TZB307L	2CPX010566R9999	197,00					
	Tür rechts	1	TZB207R	2CPX010556R9999	243,00					
8	4	1		1	TZB108	2CPX010532R9999	222,00			
2		1		1	TZB208	2CPX010539R9999	261,00			
3		1		1	TZB308	2CPX010546R9999	309,00			
4*	Tür links	1	TZB208L	2CPX010557R9999	142,00					
	Tür rechts	1	TZB208R	2CPX010558R9999	261,00					
5*	Tür links	1	TZB308L	2CPX010567R9999	222,00					
	Tür rechts	1	TZB208R	2CPX010558R9999	261,00					
9	5	1		1	TZB109	2CPX010533R9999	242,00			
2		1		1	TZB209	2CPX010540R9999	275,00			
3		1		1	TZB309	2CPX010547R9999	325,00			
4*	Tür links	1	TZB209L	2CPX010559R9999	150,00					
	Tür rechts	1	TZB209R	2CPX010560R9999	275,00					
5*	Tür links	1	TZB309L	2CPX010568R9999	241,00					
	Tür rechts	1	TZB209R	2CPX010560R9999	275,00					
12	8	1		1	TZB112	2CPX010534R9999	343,00			
2		1		1	TZB212	2CPX010541R9999	352,00			
3		1		1	TZB312	2CPX010548R9999	432,00			
4*	Tür links	1	TZB212L	2CPX010561R9999	167,00					
	Tür rechts	1	TZB212R	2CPX010562R9999	352,00					
5*	Tür links	1	TZB312L	2CPX010569R9999	261,00					
	Tür rechts	1	TZB212R	2CPX010562R9999	352,00					
6*	Tür links	1	TZB312L	2CPX010569R9999	261,00					
	Tür rechts	1	TZB312R	2CPX010570R9999	432,00					

* Ab 4-feldbreit Doppeltüren

TwinLine Wand- und Standschränke N

Türen mit Sichtscheibe und Öffnungswinkel bis 180 Grad

	Höhe		Breite		Stück	Type	Artikelnummer	EUR
	RE	BH	FB	Bemerkung*1				
	4	0	2		1	TZT204	2CPX010860R9999	323,00
			3		1	TZT304	2CPX010867R9999	393,00
			4*	Tür links	1	TZT204L	2CPX010874R9999	237,00
				Tür rechts	1	TZT204R	2CPX010875R9999	323,00
			5*	Tür links	1	TZT304L	2CPX010888R9999	325,00
		Tür rechts	1	TZT204R	2CPX010875R9999	323,00		
	5	1	2		1	TZT205	2CPX010861R9999	353,00
			3		1	TZT305	2CPX010868R9999	426,00
			4*	Tür links	1	TZT205L	2CPX010876R9999	259,00
				Tür rechts	1	TZT205R	2CPX010877R9999	353,00
			5*	Tür links	1	TZT305L	2CPX010889R9999	358,00
		Tür rechts	1	TZT205R	2CPX010877R9999	353,00		
	6	2	2		1	TZT206	2CPX010862R9999	416,00
3				1	TZT306	2CPX010869R9999	492,00	
4*			Tür links	1	TZT206L	2CPX010878R9999	274,00	
			Tür rechts	1	TZT206R	2CPX010879R9999	416,00	
5*			Tür links	1	TZT306L	2CPX010890R9999	378,00	
	Tür rechts	1	TZT206R	2CPX010879R9999	416,00			
7	3	2		1	TZT207	2CPX010863R9999	518,00	
		3		1	TZT307	2CPX010870R9999	603,00	
		4*	Tür links	1	TZT207L	2CPX010880R9999	287,00	
			Tür rechts	1	TZT207R	2CPX010881R9999	518,00	
		5*	Tür links	1	TZT307L	2CPX010891R9999	416,00	
	Tür rechts	1	TZT207R	2CPX010881R9999	518,00			
8	4	2		1	TZT208	2CPX010864R9999	563,00	
		3		1	TZT308	2CPX010871R9999	665,00	
		4*	Tür links	1	TZT208L	2CPX010882R9999	304,00	
			Tür rechts	1	TZT208R	2CPX010883R9999	563,00	
		5*	Tür links	1	TZT308L	2CPX010892R9999	472,00	
	Tür rechts	1	TZT208R	2CPX010883R9999	563,00			
9	5	2		1	TZT209	2CPX010865R9999	587,00	
		3		1	TZT309	2CPX010872R9999	696,00	
		4*	Tür links	1	TZT209L	2CPX010884R9999	323,00	
			Tür rechts	1	TZT209R	2CPX010885R9999	587,00	
		5*	Tür links	1	TZT309L	2CPX010893R9999	509,00	
	Tür rechts	1	TZT209R	2CPX010885R9999	587,00			
12	8	2		1	TZT212	2CPX010866R9999	753,00	
		3		1	TZT312	2CPX010873R9999	922,00	
		4*	Tür links	1	TZT212L	2CPX010886R9999	361,00	
			Tür rechts	1	TZT212R	2CPX010887R9999	753,00	
		5*	Tür links	1	TZT312L	2CPX010894R9999	563,00	
			Tür rechts	1	TZT212R	2CPX010887R9999	753,00	
	6*	Tür links	1	TZT312L	2CPX010894R9999	563,00		
		Tür rechts	1	TZT312R	2CPX010895R9999	922,00		

* Ab 4-feldbreit Doppeltüren

*1 Maße und Gewichte der Türen mit Sichtscheibe finden Sie im Technischen Handbuch.

Wand- und Standschränke TwinLine N

Berührungsschutz

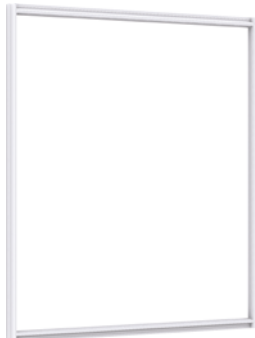
	Höhe		Breite		Berührungsschutz unmontiert			Berührungsschutz im Schrank eingebaut*		
	RE	BH	FB	Stück	Type	Artikelnummer	EUR	Type	Artikelnummer	EUR
	4	0	1	1	TZP104	2CPX010625R9999	47,70	TZP104A	2CPX010708R9999	64,00
			2	1	TZP204	2CPX010632R9999	55,00	TZP204A	2CPX010715R9999	69,50
			3	1	TZP304	2CPX010639R9999	61,00	TZP304A	2CPX010722R9999	77,00
			4	1	TZP404	2CPX010646R9999	66,00	TZP404A	2CPX010729R9999	82,50
			5	1	TZP504	2CPX010653R9999	70,00	TZP504A	2CPX010736R9999	88,00
	5	1	1	1	TZP105	2CPX010626R9999	51,50	TZP105A	2CPX010709R9999	67,50
			2	1	TZP205	2CPX010633R9999	59,50	TZP205A	2CPX010716R9999	75,50
			3	1	TZP305	2CPX010640R9999	65,00	TZP305A	2CPX010723R9999	81,00
			4	1	TZP405	2CPX010647R9999	69,50	TZP405A	2CPX010730R9999	87,00
			5	1	TZP505	2CPX010654R9999	76,00	TZP505A	2CPX010737R9999	91,50
	6	2	1	1	TZP106	2CPX010627R9999	56,00	TZP106A	2CPX010710R9999	70,00
			2	1	TZP206	2CPX010634R9999	63,00	TZP206A	2CPX010717R9999	79,00
			3	1	TZP306	2CPX010641R9999	68,00	TZP306A	2CPX010724R9999	85,50
			4	1	TZP406	2CPX010648R9999	75,00	TZP406A	2CPX010731R9999	90,50
			5	1	TZP506	2CPX010655R9999	79,50	TZP506A	2CPX010738R9999	95,00
7	3	1	1	TZP107	2CPX010628R9999	60,00	TZP107A	2CPX010711R9999	76,00	
		2	1	TZP207	2CPX010635R9999	67,00	TZP207A	2CPX010718R9999	83,00	
		3	1	TZP307	2CPX010642R9999	73,50	TZP307A	2CPX010725R9999	89,00	
		4	1	TZP407	2CPX010649R9999	78,50	TZP407A	2CPX010732R9999	94,00	
		5	1	TZP507	2CPX010656R9999	83,50	TZP507A	2CPX010739R9999	102,00	
8	4	1	1	TZP108	2CPX010629R9999	64,00	TZP108A	2CPX010712R9999	79,50	
		2	1	TZP208	2CPX010636R9999	69,50	TZP208A	2CPX010719R9999	87,50	
		3	1	TZP308	2CPX010643R9999	77,00	TZP308A	2CPX010726R9999	93,00	
		4	1	TZP408	2CPX010650R9999	82,50	TZP408A	2CPX010733R9999	100,00	
		5	1	TZP508	2CPX010657R9999	88,00	TZP508A	2CPX010740R9999	106,00	
9	5	1	1	TZP109	2CPX010630R9999	67,50	TZP109A	2CPX010713R9999	83,50	
		2	1	TZP209	2CPX010637R9999	75,50	TZP209A	2CPX010720R9999	91,00	
		3	1	TZP309	2CPX010644R9999	81,00	TZP309A	2CPX010727R9999	95,50	
		4	1	TZP409	2CPX010651R9999	87,00	TZP409A	2CPX010734R9999	105,00	
		5	1	TZP509	2CPX010658R9999	91,50	TZP509A	2CPX010741R9999	112,00	
12	8	1	1	TZP112	2CPX010631R9999	79,50	TZP112A	2CPX010714R9999	95,00	
		2	1	TZP212	2CPX010638R9999	87,50	TZP212A	2CPX010721R9999	105,00	
		3	1	TZP312	2CPX010645R9999	93,00	TZP312A	2CPX010728R9999	113,00	
		4	1	TZP412	2CPX010652R9999	100,00	TZP412A	2CPX010735R9999	117,00	
		5	1	TZP512	2CPX010659R9999	106,00	TZP512A	2CPX010742R9999	125,00	
		6	1	TZP612	2CPX010660R9999	113,00	TZP612A	2CPX010743R9999	131,00	

* Nur in Verbindung mit ab Werk eingebauten Zähler- und Verteilerfeldern, Kombi-Sets oder CombiLine Modulen

> Der Berührungsschutz im schutzisolierten Schrank ist im Lieferumfang enthalten

Wand- und Standschränke TwinLine N

Montageplatten, Stahlblech 2 mm, verzinkt

	Höhe		Breite		Montageplatte unmontiert			Montageplatte im Schrank eingebaut*1		
	RE	BH	FB	Stück	Type	Artikelnummer	EUR	Type	Artikelnummer	EUR
	4	0	1	1	TZM104	2CPX010591R9999	51,50	TZM104A	2CPX010744R9999	67,50
			2	1	TZM204	2CPX010598R9999	69,50	TZM204A	2CPX010750R9999	87,50
			3	1	TZM304	2CPX010605R9999	102,00	TZM304A	2CPX010756R9999	119,00
			4	1	TZM404	2CPX010612R9999	161,00	TZM404A	2CPX010762R9999	179,00
			5	1	TZM504	2CPX010619R9999	215,00	TZM504A	2CPX010768R9999	234,00
	5	1	1	1	TZM105	2CPX010592R9999	63,00	TZM105A	2CPX010745R9999	79,00
			2	1	TZM205	2CPX010599R9999	82,50	TZM205A	2CPX010751R9999	100,00
			3	1	TZM305	2CPX010606R9999	125,00	TZM305A	2CPX010757R9999	144,00
			4	1	TZM405	2CPX010613R9999	183,00	TZM405A	2CPX010763R9999	204,00
			5	1	TZM505	2CPX010620R9999	236,00	TZM505A	2CPX010769R9999	253,00
	6	2	1	1	TZM106	2CPX010593R9999	75,00	TZM106A	2CPX010746R9999	90,50
			2	1	TZM206	2CPX010600R9999	94,50	TZM206A	2CPX010752R9999	114,00
			3	1	TZM306	2CPX010607R9999	144,00	TZM306A	2CPX010758R9999	163,00
			4	1	TZM406	2CPX010614R9999	203,00	TZM406A	2CPX010764R9999	216,00
			5	1	TZM506	2CPX010621R9999	251,00	TZM506A	2CPX010770R9999	267,00
7	3	1	1	TZM107	2CPX010594R9999	86,00	TZM107A	2CPX010747R9999	102,00	
		2	1	TZM207	2CPX010601R9999	113,00	TZM207A	2CPX010753R9999	130,00	
		3	1	TZM307	2CPX010608R9999	161,00	TZM307A	2CPX010759R9999	179,00	
		4	1	TZM407	2CPX010615R9999	214,00	TZM407A	2CPX010765R9999	234,00	
		5	1	TZM507	2CPX010622R9999	262,00	TZM507A	2CPX010771R9999	285,00	
8	4	1	1	TZM108	2CPX010595R9999	95,50	TZM108A	2CPX010748R9999	114,00	
		2	1	TZM208	2CPX010602R9999	126,00	TZM208A	2CPX010754R9999	144,00	
		3	1	TZM308	2CPX010609R9999	181,00	TZM308A	2CPX010760R9999	202,00	
		4	1	TZM408	2CPX010616R9999	229,00	TZM408A	2CPX010766R9999	248,00	
		5	1	TZM508	2CPX010623R9999	279,00	TZM508A	2CPX010772R9999	296,00	
9	5	1	1	TZM109	2CPX010596R9999	119,00	TZM109A	2CPX010749R9999	140,00	
		2	1	TZM209	2CPX010603R9999	143,00	TZM209A	2CPX010755R9999	162,00	
		3	1	TZM309	2CPX010610R9999	204,00	TZM309A	2CPX010761R9999	218,00	
		4	1	TZM409	2CPX010617R9999	245,00	TZM409A	2CPX010767R9999	261,00	
		5	1	TZM509	2CPX010624R9999	293,00	TZM509A	2CPX010773R9999	308,00	
12	8	1	1	TZM112	2CPX010940R9999	163,00	TZM112A	2CPX010944R9999	182,00	
		2	1	TZM212	2CPX010941R9999	199,00	TZM212A	2CPX010945R9999	215,00	
		3	1	TZM312	2CPX010942R9999	257,00	TZM312A	2CPX010946R9999	279,00	
		4	1	TZM412	2CPX010943R9999	299,00	TZM412A	2CPX010947R9999	319,00	
		5*	1	TZM212	2CPX010941R9999	199,00	TZM212A	2CPX010945R9999	215,00	
		6*	1	TZM312	2CPX010942R9999	257,00	TZM312A	2CPX010946R9999	279,00	
		6*	1	TZM312	2CPX010942R9999	257,00	TZM312A	2CPX010946R9999	279,00	

* Im Standschrank ab 5-feldbreit zwei separate Montageplatten
 *1 Montageplatte ab Werk eingebaut, nur in Verbindung mit Leerschrank

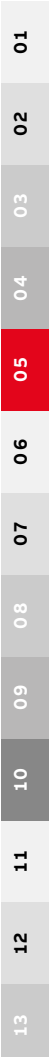

—

06

Reihenschaltschränke

Reihenschaltschränke

Inhalt

System TriLine Reihenschaltschränke

Technische Daten und Produktmerkmale	6/4
Systemübersicht	6/5
Bestellübersicht Schrankauswahl 1	6/11
Bestellübersicht Schrankauswahl 2	6/12
Bestellübersicht Schrankauswahl 3	6/13
Sockel und Zubehör	6/14
Türen und Frontblendrahmen	6/15
Rückwände	6/16
Bodenbleche	6/17
Deckbleche	6/18
Seitenwände und Zubehör	6/19
Trennwände, Plantaschen und Zubehör	6/20
Montagegerüsthalter, Montageplatten und Zubehör	6/21
Berührungsschutz, Montagegerüste und Einbausätze	6/22
Schlossaustauschteile	6/23
Türersatzteile	6/24
Flansche und Kabeltüllen	6/25
Systemteile für Einbausätze	6/27
Universaltraversen und Zubehör	6/28
Montagewinkel und Zubehör	6/29
Profilschienen	6/30
Zubehör für Profilschienen	6/32



Hier finden Sie die
Reihenschaltschränke
auf unserer Website.

TriLine Reihenschaltschränke



TriLine Reihenschaltschränke

Technische Daten und Produktmerkmale

TriLine Reihenschaltschränke ohne Tür, IP30* oder mit Tür, bis IP54

Normen/Bestimmungen	DIN 43660, IEC 61439-1/-2, DIN EN 61439-1/-2, DIN VDE 0660-600-1/-2
Stoßfestigkeitsgrad	IK 10 für das Schrankgehäuse IK 10 für Türen aus Stahlblech IK 09 für Türen mit Sichtscheiben
Umgebungsbedingungen	Innenraumaufstellung Umgebungstemperatur max. + 40 °C Umgebungstemperatur min. - 5 °C Betriebstemperatur max. + 55 °C Lagertemperatur max. + 55 °C Lagertemperatur min. - 40 °C
Gehäuse und Türen	
Profil	aus verzinktem Stahlblech, 36-fach profiliert
Gerüstrahmen	gesteckt und verschraubt
Außenverkleidung	aus gekantetem Stahlblech, 1,5 mm/2 mm
Oberfläche	Farbe RAL 7035, pulverbeschichtet
Türen	ab 4-feldbreiten Schränken Doppeltüren Türanschlag links oder rechts Türöffnungswinkel bis 180 Grad (Standard 135 Grad)
Rückwände	Ab 4-feldbreiten Schränken Doppelrückwände
Sichttüren	mit Sicherheitsglas, 3 mm
Verschlussystem	Standardverschluss 3 mm Doppelbart 4-Punkt-Stangenverschluss bei 1- bis 3-feldbreiten Schränken 3-Punkt-Stangenverschluss bei 4- und 5-feldbreiten Schränken
Schrankhöhe 8	1800 mm Innenmaß für modulares System
Schrankhöhe 10	2100 mm Innenmaß für modulares System
Schrankbreite 1 bis 5	250 bis 1250 mm Innenmaß für modulares System
Schranktiefe	425 und 625 mm Außenmaß
Rastereinheit (RE)	12 RE und 14 RE
Platzeinheit (PLE)	144 PLE bis 840 PLE

* Bei Ausbau als Installationsverteiler mit Zähler- und Verteilerfeldern, Kombi-Sets oder CombiLine N Modulen

01

02

03

04

05

06

07

08

09

10

11

12

13

TriLine Reihenschaltschränke

Systemübersicht Schrankauswahl 1

Schrankauswahl 1

R-Reihenschaltschrank

Leerschrank mit Tür, Rückwand und Deckblech, pro Feldbreite eine Flanschöffnung
(sonstige Teile separat bestellen)

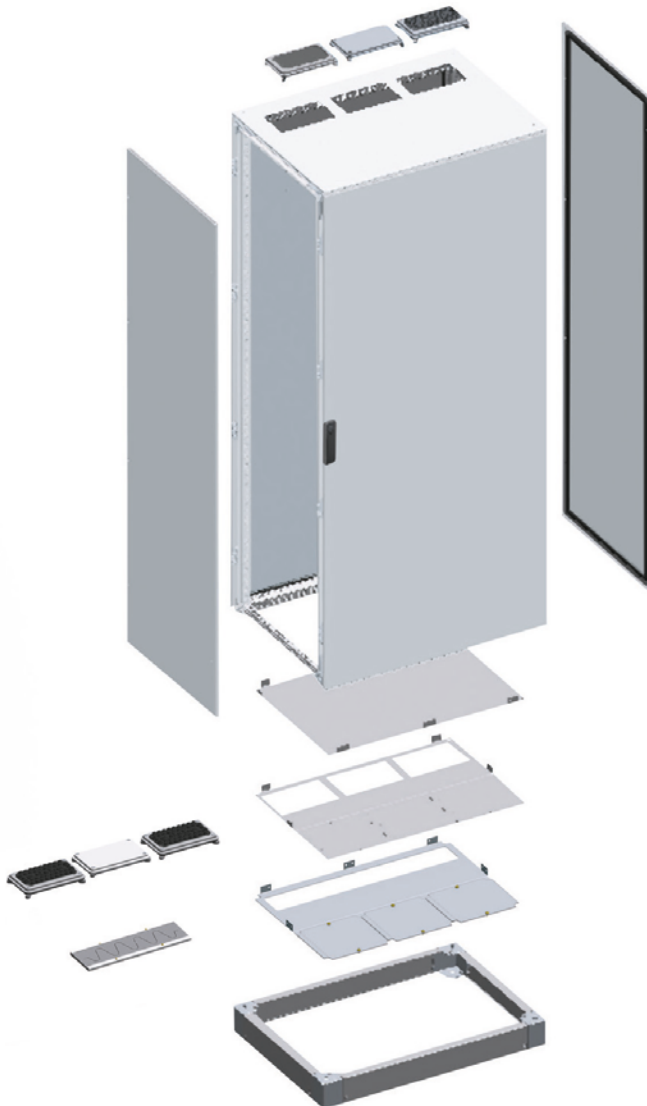

> Systemübersicht Schrankinnenausbau siehe ab Seite 6/8

TriLine Reihenschaltschränke

Systemübersicht Schrankauswahl 2

Schrankauswahl 2

R-Reihenschaltschrankgerüst

Gerüst mit Rückwand (sonstige Teile separat bestellen)

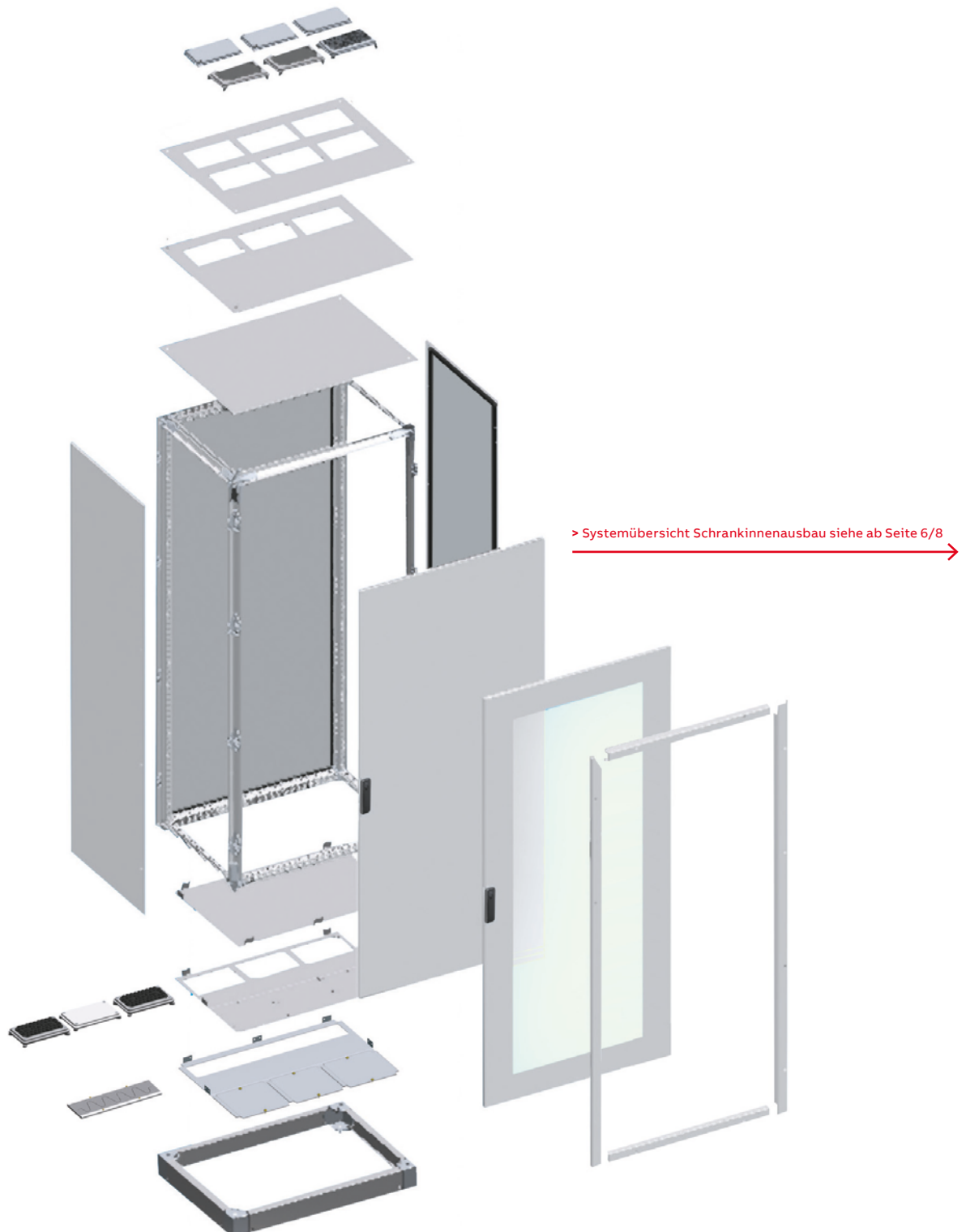

TriLine Reihenschaltschränke

Systemübersicht Schrankauswahl 3

Schrankauswahl 3

R-Reihenschaltschrank in Bausätzen

Alle Teile müssen separat bestellt werden,
die Lieferung erfolgt in Bausätzen

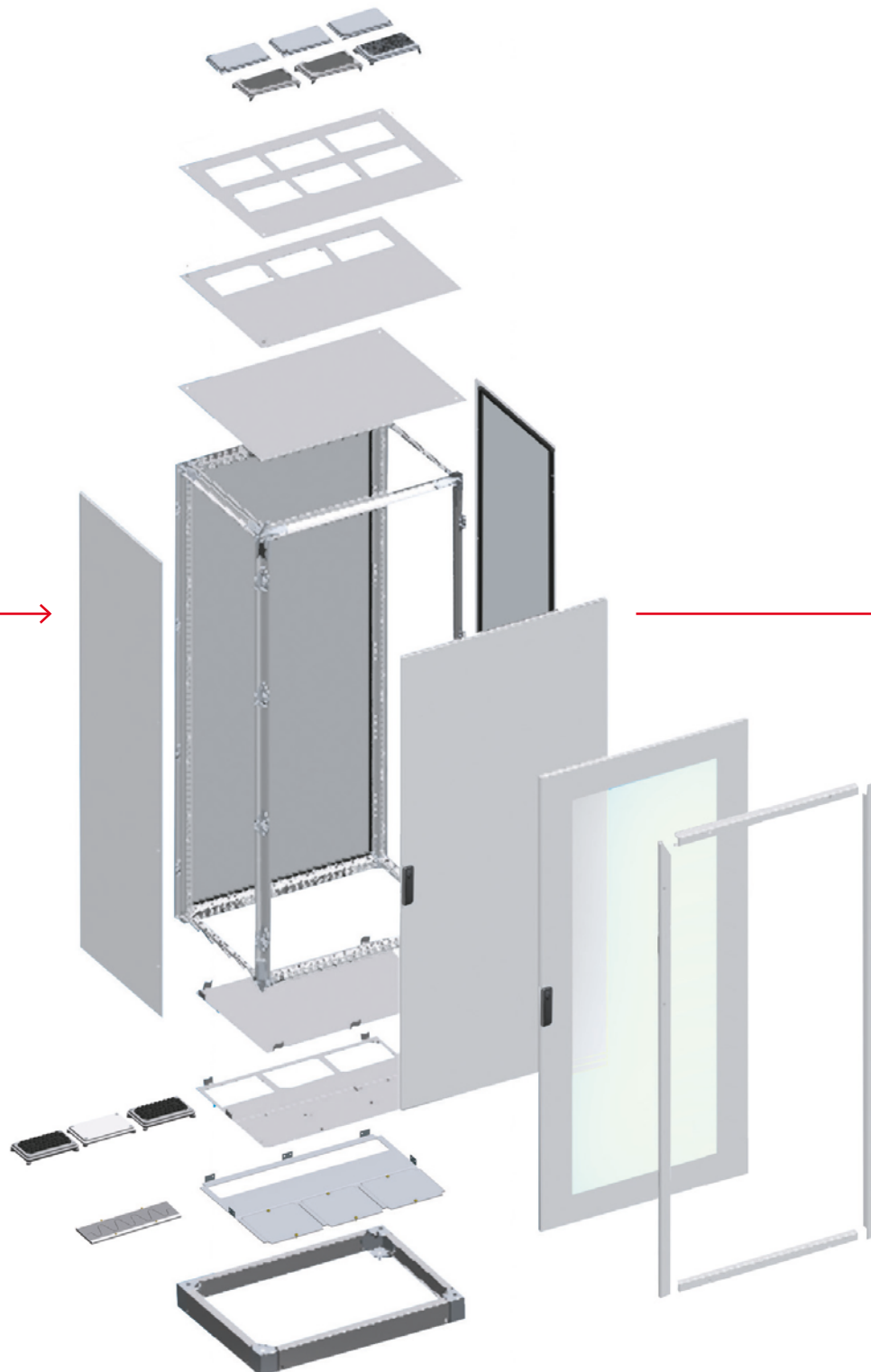

TriLine Reihenschaltschränke

Systemübersicht Schrankinnenausbau

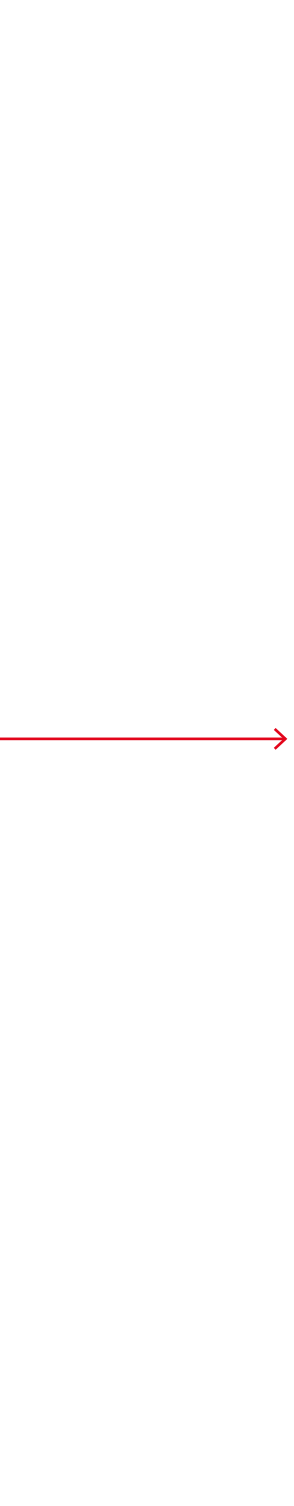

Ausbau mit Montageplatten



Ausbau mit Verteilerfeldern/KombiSets, Zählerfeldern und Modulen auf EDF-Montagegerüst



Ausbau mit Modulen auf WR-Montagegerüst



Ausbau mit verschiedenen Traversen

TriLine Reihenschaltschränke

Systemübersicht Schrankinnenausbau

Ausbauart

Ausbauteile Montageplatte



Ausbauvariante 1

Zum Einbau von
Montageplatten

WR-Montagegerüst + Montageteile



Ausbauvariante 2

Zum Einbau von
WR-Montagegerüst mit
Montageteilen

WR-Montagegerüst

+ EDF-Einbausatz WNF

+ Verteilerfelder/ Kombi-Sets und Module auf EDF- Montagegerüst

+ Berührungsschutz

Ausbauvariante 3

Zum Einbau von
Verteilerfeldern,
Kombi-Sets, Zählerfeldern
und Modulen auf
EDF-Montagegerüst



+ Module auf WR- Montagegerüst

+ Berührungsschutz

Ausbauvariante 4

Zum Einbau von Modulen auf
WR-Montagegerüst



EDF-Einbausatz RNF

+ Verteilerfelder/ Kombi-Sets und Module auf EDF- Montagegerüst

+ Berührungsschutz

Ausbauvariante 5

Zum Einbau von Verteilerfeldern,
Kombi-Sets, Zählerfeldern und
Modulen auf EDF-Montagegerüst
mit dem EDF-Einbausatz RNF direkt
am Schrankprofil befestigt.

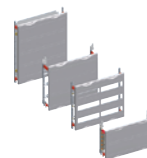

Optional können Sammelschienen
und Betriebsmittel mit Universal-
traversen und Profilen eingebaut
werden.

TriLine Reihenschaltschränke

Systemübersicht Schrankinnenausbau

Halteelemente/Traversen

Halteelemente und Traversen für Ausbauvarianten 1 - 4

WR-Montagegerüsthalter RZ1P4 beim Einbau von einer Montageplatte, einem WR-Montagegerüst oder Modulen auf WR-Montagegerüst



Plus

WR-Traverse RZT4P2, RZT6P2
je nach Schranktiefe, beim Einbau von zwei
Montageplatten, WR-Montagegerüsten oder Modulen
auf WR-Montagegerüsten nebeneinander

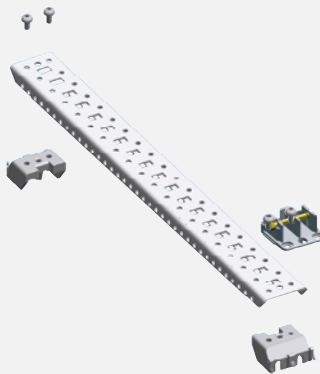

Traversen/Profile für Ausbauvariante 5

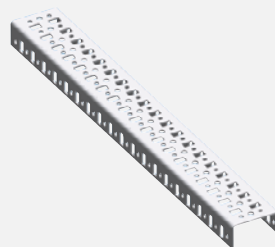

01

02

03

04

05

06

07

08

09

10

11

12

13

TriLine Reihenschaltschränke

Bestellübersicht Schrankauswahl 1



3/8R6

Im Lieferumfang enthalten

- Leerschrank mit Tür, Rückwand und Deckblech (pro Feldbreite eine Flanschöffnung), ohne Bodenblech
- Bis IP54, Bodenblechbereich ohne Bodenblech IPO0
- Farbe Beplankungsteile RAL 7035
- Zubehör muss separat bestellt werden:
Sockel, Flansche, Seitenwände, Bodenbleche, Teile für den Innenausbau, allgemeines Schrankzubehör

R-Reihenschaltschrank					Bauhöhe 8, 1913 mm, RE 12				Bauhöhe 10, 2213 mm, RE 14		
Tiefe in mm	Breite in mm	Feldbreite FB	Anzahl PLE für Bauhöhe 8	Anzahl PLE für Bauhöhe 10	Stück	Type	Artikelnummer	EUR	Type	Artikelnummer	EUR
425	364	1	144	168	1	1/8R4	2CPX045611R9999	1072,00	1/10R4	2CPX045616R9999	1146,00
	614	2	288	336	1	2/8R4	2CPX045612R9999	1100,00	2/10R4	2CPX045617R9999	1213,00
	864	3	432	504	1	3/8R4	2CPX045613R9999	1268,00	3/10R4	2CPX045618R9999	1365,00
	1114	4	576	672	1	4/8R4	2CPX045614R9999	1609,00	4/10R4	2CPX045619R9999	1730,00
	1364	5	720	840	1	5/8R4	2CPX045615R9999	1891,00	5/10R4	2CPX045620R9999	2121,00
625	364	1	144	168	1	1/8R6	2CPX045621R9999	1080,00	1/10R6	2CPX045626R9999	1186,00
	614	2	288	336	1	2/8R6	2CPX045622R9999	1139,00	2/10R6	2CPX045627R9999	1252,00
	864	3	432	504	1	3/8R6	2CPX045623R9999	1311,00	3/10R6	2CPX045628R9999	1406,00
	1114	4	576	672	1	4/8R6	2CPX045624R9999	1691,00	4/10R6	2CPX045629R9999	1773,00
	1364	5	720	840	1	5/8R6	2CPX045625R9999	1966,00	5/10R6	2CPX045630R9999	2165,00

> Sockel siehe Seite 6/14

> Flansche und Kabeltüllen siehe Seite 6/25

> Seitenwände siehe Seite 6/19

> Bodenbleche siehe Seite 6/17

> Teile für den Innenausbau siehe Kapitel 8 Innenausbau system CombiLine N

TriLine Reihenschaltschränke

Bestellübersicht Schrankauswahl 2

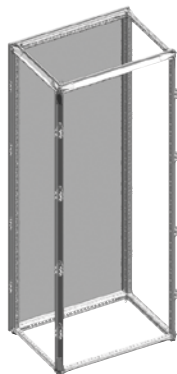

3/8RG6

Im Lieferumfang enthalten

- Gerüst mit Rückwand, ohne Deckblech, Tür und Bodenblech, diese Teile müssen separat bestellt werden und werden ab Werk an das Reihenschaltschrankgerüst montiert
- Bis IP54
- Farbe Beplankungsteile RAL 7035
- Zubehör muss separat bestellt werden: Sockel, Flansche, Seitenwände, Bodenbleche, Deckbleche, Türen, Teile für den Innenausbau, allgemeines Schrankzubehör

R-Reihenschaltschrankgerüst					Bauhöhe 8, 1913 mm, RE 12				Bauhöhe 10, 2213 mm, RE 14		
Tiefe in mm	Breite In mm	FB	Anzahl PLE für Bauhöhe 8	Anzahl PLE für Bauhöhe 10	Stück	Type	Artikelnummer	EUR	Type	Artikelnummer	EUR
425	364	1	144	168	1	1/8RG4	2CPX045651R9999	716,00	1/10RG4	2CPX045656R9999	772,00
	614	2	288	336	1	2/8RG4	2CPX045652R9999	736,00	2/10RG4	2CPX045657R9999	835,00
	864	3	432	504	1	3/8RG4	2CPX045653R9999	836,00	3/10RG4	2CPX045658R9999	879,00
	1114	4	576	672	1	4/8RG4	2CPX045654R9999	907,00	4/10RG4	2CPX045659R9999	1005,00
	1364	5	720	840	1	5/8RG4	2CPX045655R9999	1067,00	5/10RG4	2CPX045660R9999	1266,00
625	364	1	144	168	1	1/8RG6	2CPX045661R9999	736,00	1/10RG6	2CPX045666R9999	792,00
	614	2	288	336	1	2/8RG6	2CPX045662R9999	758,00	2/10RG6	2CPX045667R9999	858,00
	864	3	432	504	1	3/8RG6	2CPX045663R9999	858,00	3/10RG6	2CPX045668R9999	894,00
	1114	4	576	672	1	4/8RG6	2CPX045664R9999	930,00	4/10RG6	2CPX045669R9999	1068,00
	1364	5	720	840	1	5/8RG6	2CPX045665R9999	1087,00	5/10RG6	2CPX045670R9999	1291,00

- > Sockel siehe Seite 6/14
- > Flansche und Kabeltüllen siehe Seite 6/25
- > Seitenwände siehe Seite 6/19
- > Bodenbleche siehe Seite 6/17
- > Deckbleche siehe Seite 6/18
- > Türen siehe Seite 6/15
- > Frontblendrahmen siehe Seite 6/15
- > Teile für den Innenausbau siehe Kapitel 8 Innenausbausträger CombiLine N



01
02
03
04
05
06
07
08
09
10
11
12
13

TriLine Reihenschaltschränke

Bestellübersicht Schrankauswahl 3

TriLine Schrankgerüst in Bausätzen







- Alle Teile müssen separat bestellt werden- Lieferung in Bausätzen
- In den Bausätzen der Breiten-, Tiefen-, und Höhenprofile sind jeweils 4 Profile enthalten
- Pro Schrankgerüst wird jeweils einer dieser Bausätze benötigt
- Zusätzlich sind Eckteile und Scharniere notwendig
- Bis IP54
- Farbe Beplankungsteile RAL 7035
- Zubehör muss separat bestellt werden:
Sockel, Flansche, Seitenwände, Bodenbleche, Deckbleche, Türen, Frontblenden, Rückwände, Teile für den Innenausbau, allgemeines Zubehör
- Palettenstückzahlen auf Anfrage

Artikel		Stück	Type	Artikelnummer	EUR
 RPB1P4	Breitenprofile				
	1-feldbreit	4	RPB1P4	2CPX046771R9999	33,90
	2-feldbreit, dieses Profil wird auch für die Schranktiefe 6 verwendet	4	RPB2P4	2CPX046772R9999	45,10
	3-feldbreit	4	RPB3P4	2CPX046774R9999	67,50
	4-feldbreit	4	RPB4P4	2CPX046775R9999	85,00
	5-feldbreit	4	RPB5P4	2CPX046776R9999	101,00
	Tiefenprofile				
	Schranktiefe 4	4	RPT4P4	2CPX046780R9999	36,00
	Schranktiefe 6, Verwendung von Breitenprofil 2-feldbreit	4	RPB2P4	2CPX046772R9999	45,10
	Höhenprofile				
Bauhöhe 8	4	RPH8P4	2CPX046777R9999	130,00	
Bauhöhe 10	4	RPH10P4	2CPX046778R9999	158,00	
 RZ200	Schrank Eckstücke 8 Innen- und 8 Außenecken einschließlich der Befestigungsschrauben	1	RZ200	2CPX046782R9999	381,00
 RZ201	Scharniere für Schrankgerüste mit durchgehender Tür 16 Standardscharniere, inkl. Befestigungsmaterial	1	RZ201	2CPX046783R9999	113,00

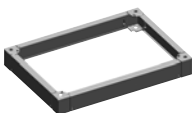
- > Sockel siehe Seite 6/14
- > Flansche und Kabeltüllen siehe Seite 6/25
- > Seitenwände siehe Seite 6/19
- > Bodenbleche siehe Seite 6/17
- > Deckbleche siehe Seite 6/18
- > Türen siehe Seite 6/15
- > Frontblendrahmen siehe Seite 6/15
- > Rückwände siehe Seite 6/16
- > Teile für den Innenausbau siehe Kapitel 8 Innenausbau system CombiLine N

TriLine Reihenschaltschränke

Sockel und Zubehör

Artikel		Stück	Type	Artikelnummer	EUR
 RSR34	Sockel				
	Vorder-, Rückseite und Seitenteile abnehmbar Höhe: 100 mm, Farbe RAL 7005				
	Schränktiefe 425 mm				
	1-feldbreit	1	RSR14	2CPX045890R9999	119,00
	2-feldbreit	1	RSR24	2CPX045891R9999	126,00
	3-feldbreit	1	RSR34	2CPX045892R9999	136,00
	4-feldbreit	1	RSR44	2CPX045893R9999	145,00
	5-feldbreit	1	RSR54	2CPX045894R9999	165,00
	Schränktiefe 625 mm				
	1-feldbreit	1	RSR16	2CPX045895R9999	132,00
2-feldbreit	1	RSR26	2CPX045896R9999	139,00	
3-feldbreit	1	RSR36	2CPX045897R9999	143,00	
4-feldbreit	1	RSR46	2CPX045898R9999	158,00	
5-feldbreit	1	RSR56	2CPX045899R9999	176,00	
 RZ5P4	Rangiersockelverbinder Zum Verschrauben von zwei Sockeln übereinander	4	RZ5P4	2CPX046008R9999	27,70
 RZ3P4	Bodenbefestigung Für Sockel zur Befestigung der Sockel am Boden	4	RZ3P4	2CPX046006R9999	9,90
 RZ4P4	Höhen-Niveaueusgleich Für Sockel von 0 mm bis 38 mm	4	RZ4P4	2CPX046007R9999	94,50
 RZ35P2	Aufnahmewinkel Für Kabelabfangschiene im Sockel	2	RZ35P2	2CPX046010R9999	19,05
 RZB110	Kabelabfangschiene für Sockel				
	1-feldbreit	1	RZB110	2CPX046039R9999	21,30
	2-feldbreit	1	RZB210	2CPX046040R9999	29,40
	3-feldbreit	1	RZB310	2CPX046041R9999	39,80
	4-feldbreit	1	RZB410	2CPX046042R9999	50,00
	5-feldbreit	1	RZB510	2CPX046043R9999	60,50

> Maße für Schrank- und Sockelanreihung siehe Technisches Handbuch

01

02

03

04

05

06

07

08

09

10



11

12

13

TriLine Reihenschaltschränke

Stahlblechtüren, transparente Türen und Frontblendrahmen

Artikel		Stück	Type	Artikelnummer	EUR
 RT38	Stahlblechtüren				
	Tür aus Stahlblech, Farbe RAL 7035, ab 4-feldbreit Doppeltüren				
	Bauhöhe 8				
	1-feldbreit	1	RT18	2CPX045830R9999	347,00
	2-feldbreit	1	RT28	2CPX045831R9999	367,00
	3-feldbreit	1	RT38	2CPX045832R9999	423,00
	4-feldbreit links	1	RT48L	2CPX045833R9999	309,00
	4-feldbreit rechts	1	RT48R	2CPX045834R9999	374,00
	5-feldbreit links	1	RT58L	2CPX045835R9999	371,00
	5-feldbreit rechts	1	RT58R	2CPX045836R9999	434,00
	Bauhöhe 10				
	1-feldbreit	1	RT110	2CPX045837R9999	364,00
	2-feldbreit	1	RT210	2CPX045838R9999	388,00
	3-feldbreit	1	RT310	2CPX045839R9999	478,00
	4-feldbreit links	1	RT410L	2CPX045840R9999	309,00
	4-feldbreit rechts	1	RT410R	2CPX045841R9999	380,00
	5-feldbreit links	1	RT510L	2CPX045842R9999	416,00
5-feldbreit rechts	1	RT510R	2CPX045843R9999	482,00	
 RTS38	Transparente Türen				
	Stahlblechtür mit Sichtscheibe, Farbe Türrahmen RAL 7035, ab 4-feldbreit Doppeltüren				
	Bauhöhe 8				
	1-feldbreit	1	RTS18	2CPX045844R9999	815,00
	2-feldbreit	1	RTS28	2CPX045845R9999	824,00
	3-feldbreit	1	RTS38	2CPX045846R9999	1005,00
	4-feldbreit links	1	RTS48L	2CPX045847R9999	824,00
	4-feldbreit rechts	1	RTS48R	2CPX045848R9999	862,00
	5-feldbreit links	1	RTS58L	2CPX045849R9999	957,00
	5-feldbreit rechts	1	RTS58R	2CPX045850R9999	1014,00
	Bauhöhe 10				
	1-feldbreit	1	RTS110	2CPX045851R9999	837,00
	2-feldbreit	1	RTS210	2CPX045852R9999	855,00
	3-feldbreit	1	RTS310	2CPX045853R9999	1126,00
	4-feldbreit links	1	RTS410L	2CPX045854R9999	855,00
	4-feldbreit rechts	1	RTS410R	2CPX045855R9999	880,00
	5-feldbreit links	1	RTS510L	2CPX045856R9999	1074,00
5-feldbreit rechts	1	RTS510R	2CPX045857R9999	1155,00	
 RFB38	Frontblendrahmen				
	Für Tafelbauform mit Abdeckungen (Einbaulage der Abdeckungen max. 27 mm von der Vorderkante des Frontblendrahmens möglich), Farbe RAL 7035				
	Bauhöhe 8				
	1-feldbreit	1	RFB18	2CPX045940R9999	216,00
	2-feldbreit	1	RFB28	2CPX045941R9999	224,00
	3-feldbreit	1	RFB38	2CPX045942R9999	232,00
	4-feldbreit	1	RFB48	2CPX045943R9999	241,00
	5-feldbreit	1	RFB58	2CPX045944R9999	256,00
	Bauhöhe 10				
	1-feldbreit	1	RFB110	2CPX045945R9999	229,00
	2-feldbreit	1	RFB210	2CPX045946R9999	233,00
	3-feldbreit	1	RFB310	2CPX045947R9999	243,00
	4-feldbreit	1	RFB410	2CPX045948R9999	257,00
5-feldbreit	1	RFB510	2CPX045949R9999	269,00	

TriLine Reihenschaltschränke

Rückwände

Artikel		Stück	Type	Artikelnummer	EUR
 RRW18	Rückwände				
	Rückwand aus Stahlblech, Farbe RAL 7035				
	Ab 4-feldbreit Doppelrückwände				
	Bauhöhe 8				
	1-feldbreit	1	RRW18	2CPX046511R9999	136,00
	2-feldbreit	1	RRW28	2CPX046512R9999	165,00
	3-feldbreit	1	RRW38	2CPX046513R9999	207,00
	4-feldbreit, links	1	RRW48L	2CPX046514R9999	205,00
	4-feldbreit, rechts	1	RRW48R	2CPX046515R9999	150,00
	5-feldbreit, links	1	RRW58L	2CPX046516R9999	226,00
	5-feldbreit, rechts	1	RRW58R	2CPX046517R9999	169,00
	Bauhöhe 10				
	1-feldbreit	1	RRW110	2CPX046518R9999	168,00
2-feldbreit	1	RRW210	2CPX046519R9999	202,00	
3-feldbreit	1	RRW310	2CPX046520R9999	259,00	
4-feldbreit, links	1	RRW410L	2CPX046521R9999	239,00	
4-feldbreit, rechts	1	RRW410R	2CPX046522R9999	182,00	
5-feldbreit, links	1	RRW510L	2CPX046523R9999	305,00	
5-feldbreit, rechts	1	RRW510R	2CPX046524R9999	254,00	
RRW110					

01

02

03

04

05

06

07

08

09

10

11

12

13

TriLine Reihenschaltschränke

Bodenbleche

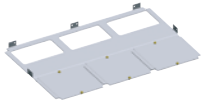
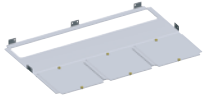
Artikel		Stück	Type	Artikelnummer	EUR	
 RB34G	Bodenblech geschlossen, IP20 Stahlblech verzinkt, einteilig Schrankschranktiefe 425 mm					
	1-feldbreit	1	RB14G	2CPX045770R9999	40,50	
	2-feldbreit	1	RB24G	2CPX045771R9999	45,00	
	3-feldbreit	1	RB34G	2CPX045772R9999	51,00	
	4-feldbreit	1	RB44G	2CPX045773R9999	63,00	
	5-feldbreit	1	RB54G	2CPX045774R9999	67,50	
	Schrankschranktiefe 625 mm					
	1-feldbreit	1	RB16G	2CPX045775R9999	50,50	
	2-feldbreit	1	RB26G	2CPX045776R9999	54,00	
	3-feldbreit	1	RB36G	2CPX045777R9999	61,00	
	4-feldbreit	1	RB46G	2CPX045778R9999	76,50	
	5-feldbreit	1	RB56G	2CPX045779R9999	95,50	
	 RB34F1	Bodenblech pro Feldbreite mit einer Flanschöffnung, IP20 Für Flansch ZW...; Stahlblech verzinkt, bis 425 mm einteilig, ab 625 mm mit Schiebeteilen vorne				
		Schrankschranktiefe 425 mm				
		1-feldbreit	1	RB14F1	2CPX045790R9999	42,10
2-feldbreit		1	RB24F1	2CPX045791R9999	47,10	
3-feldbreit		1	RB34F1	2CPX045792R9999	55,00	
4-feldbreit		1	RB44F1	2CPX045793R9999	66,50	
5-feldbreit		1	RB54F1	2CPX045794R9999	70,00	
Schrankschranktiefe 625 mm						
1-feldbreit		1	RB16F1	2CPX045795R9999	58,00	
2-feldbreit		1	RB26F1	2CPX045796R9999	78,50	
3-feldbreit		1	RB36F1	2CPX045797R9999	96,00	
4-feldbreit		1	RB46F1	2CPX045798R9999	118,00	
5-feldbreit		1	RB56F1	2CPX045799R9999	141,00	
 RB34F		Bodenblech mit Flanschöffnung für Sinus-Moosgummi-Flansch, IP00 oder Flanschplatten mit Kabeltüllen, IP20 Stahlblech verzinkt, bis 425 mm einteilig, ab 625 mm mit Schiebeteilen vorne				
		Schrankschranktiefe 425 mm				
	2-feldbreit	1	RB24F	2CPX046624R9999	47,10	
	3-feldbreit	1	RB34F	2CPX046627R9999	55,00	
	4-feldbreit	1	RB44F	2CPX046630R9999	66,50	
	5-feldbreit	1	RB54F	2CPX046633R9999	70,00	
	Schrankschranktiefe 625 mm					
	2-feldbreit	1	RB26F	2CPX046625R9999	78,50	
	3-feldbreit	1	RB36F	2CPX046628R9999	96,00	
	4-feldbreit	1	RB46F	2CPX046631R9999	118,00	
	5-feldbreit	1	RB56F	2CPX046634R9999	141,00	

> Flansche und Kabeltüllen siehe Seite 6/25

TriLine Reihenschaltschränke

Deckbleche

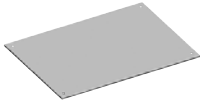
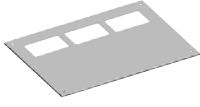
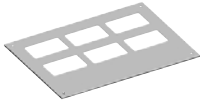
Artikel		Stück	Type	Artikelnummer	EUR	
 RD34G	Deckblech geschlossen Farbe RAL 7035					
	Schrankschranktiefe 425 mm					
	1-feldbreit	1	RD14G	2CPX045716R9999	70,00	
	2-feldbreit	1	RD24G	2CPX045717R9999	72,00	
	3-feldbreit	1	RD34G	2CPX045718R9999	83,00	
	4-feldbreit	1	RD44G	2CPX045719R9999	86,00	
	5-feldbreit	1	RD54G	2CPX045720R9999	104,00	
	Schrankschranktiefe 625 mm					
	1-feldbreit	1	RD16G	2CPX045721R9999	75,50	
	2-feldbreit	1	RD26G	2CPX045722R9999	93,00	
	3-feldbreit	1	RD36G	2CPX045723R9999	97,50	
	4-feldbreit	1	RD46G	2CPX045724R9999	113,00	
	5-feldbreit	1	RD56G	2CPX045725R9999	131,00	
	 RD34F1	Deckblech mit einer Flanschöffnung pro Feldbreite für Flansch ZW... Farbe RAL 7035				
		Schrankschranktiefe 425 mm				
1-feldbreit		1	RD14F1	2CPX045736R9999	76,50	
2-feldbreit		1	RD24F1	2CPX045737R9999	81,00	
3-feldbreit		1	RD34F1	2CPX045738R9999	91,50	
4-feldbreit		1	RD44F1	2CPX045739R9999	94,50	
5-feldbreit		1	RD54F1	2CPX045740R9999	113,00	
Schrankschranktiefe 625 mm						
1-feldbreit		1	RD16F1	2CPX045741R9999	83,50	
2-feldbreit		1	RD26F1	2CPX045742R9999	97,00	
3-feldbreit		1	RD36F1	2CPX045743R9999	108,00	
4-feldbreit		1	RD46F1	2CPX045744R9999	119,00	
5-feldbreit		1	RD56F1	2CPX045745R9999	143,00	
 RD36F2		Deckblech mit zwei Flanschöffnungen pro Feldbreite für Flansch ZW... Farbe RAL 7035				
		Schrankschranktiefe 625 mm				
	1-feldbreit	1	RD16F2	2CPX045751R9999	91,50	
	2-feldbreit	1	RD26F2	2CPX045752R9999	105,00	
	3-feldbreit	1	RD36F2	2CPX045753R9999	116,00	
	4-feldbreit	1	RD46F2	2CPX045754R9999	130,00	
	5-feldbreit	1	RD56F2	2CPX045755R9999	150,00	
	5-feldbreit	1	RD58F2	2CPX045760R9999	171,00	

> Flansche und Kabeltüllen siehe Seite 6/25

01

02

03

04

05

06

07

08

09

10







11

12

13





TriLine Reihenschaltschränke

Seitenwände und Zubehör

Artikel		Stück	Type	Artikelnummer	EUR
 RSW84P2	Seitenwände 2 Stück, Farbe RAL 7035				
	Bauhöhe 8				
	Schrankschranktiefe 425 mm	2	RSW84P2	2CPX045821R9999	256,00
	Schrankschranktiefe 625 mm	2	RSW86P2	2CPX045822R9999	331,00
	Bauhöhe 10				
	Schrankschranktiefe 425 mm	2	RSW104P2	2CPX045825R9999	311,00
Schrankschranktiefe 625 mm	2	RSW106P2	2CPX045826R9999	402,00	
 RZ33	Verbindungsset Für Schrankanreihung, mit Dichtungsband (8 x 8 x 6000 mm)	1	RZ33	2CPX045997R9999	58,50
 RZ11P4	Transportösen Für Krantransport	4	RZ11P4	2CPX045995R9999	54,50
 RZ32P4	Außenbefestigungsglaschen Um Schränke oben an der Wand zu befestigen	2	RZ32P2	2CPX045996R9999	29,90
 RZ36	Erdungssets				
	Für Türen, Rückwände, Seitenwände und Deckbleche	1	RZ36	2CPX046013R9999	13,55
	Für Standardtüren mit einem Türöffnungswinkel von 180 Grad	1	RZ55	2CPX046166R9999	13,55
 RZ12P20	Befestigungsschrauben				
	Linsenschraube Für Traversen und Profilschienen				
	M6 x 10 mm (Torx T30)	20	RZ12P20	2CPX046000R9999	7,60
		500	RZ12P500	2CPX046001R9999	98,00
	M6 x 16 mm (Torx T30)	20	RZ15P20	2CPX046004R9999	8,55
	Senkschraube Für Rückwand und Seitenwände M6 x 12 mm (Torx T30) Für Befestigung Sammelschienenhalter	20	RZ13P20	2CPX046002R9999	7,90
 RZ14P20	Linsen-Dünnblechschaube Für Scharnierbefestigung M6 x 14 mm (Torx T30)	20	RZ14P20	2CPX046003R9999	8,10

TriLine Reihenschaltschränke

Trennwände, Plantaschen und Zubehör

Artikel		Stück	Type	Artikelnummer	EUR
 RTW831	Feld/Feld Trennwände Für die Montage zwischen zwei Schränken, Stahlblech verzinkt, 1 mm (Verbindungsset RZ147 separat bestellen)				
	Bauhöhe 8				
	Schrantiefe 425 mm	1	RTW841	2CPX046232R9999	47,20
	Schrantiefe 625 mm	1	RTW861	2CPX046233R9999	74,00
	Bauhöhe 10				
	Schrantiefe 425 mm	1	RTW1041	2CPX046236R9999	60,50
	Schrantiefe 625 mm	1	RTW1061	2CPX046237R9999	83,50
 RZ147	Verbindungsset Für Schrankanreihung beim Einbau von Trennwänden, mit Dichtungsband (8 x 8 x 6000 mm)	1	RZ147	2CPX046230R9999	97,00
 ZA6	Plantaschen				
	DIN A4 Selbstklebend, mit transparenter Hülle und verstärktem Rücken	1	ZA6	2CPX038227R9999	22,00
		10	ZA6P10	2CPX062380R9999	194,00
	DIN A4 Selbstklebend	1	ZA13	2CPX038233R9999	21,20
		10	ZA13P10	2CPX062381R9999	187,00
	DIN A5 Selbstklebend	1	ZA5	2CPX038228R9999	16,00
	10	ZA5P10	2CPX062382R9999	136,00	
 ZA123	Plantaschenhalterung				
	Für Plantasche ZA13, zum Anschrauben an die Türverstärkungsstreben	1	ZA123	2CPX038471R9999	45,20
	Für Plantasche ZA5, zum Anschrauben an die Türverstärkungsstreben	1	ZA125	2CPX038472R9999	44,60

01

02

03

04

05

06

07

08

09

10





11

12

13

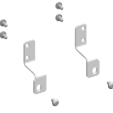

TriLine Reihenschaltschränke

Montagegerüsthalter, Montageplatten und Zubehör

Artikel		Stück	Type	Artikelnummer	EUR
 RZ1P4	WR-Montagegerüsthalter Wird benötigt beim Einbau von WR-Montageplatten, WR-Montagegerüsten oder Modulen auf WR-Montagegerüsten; Beim Einbau von zwei Montageplatten, WR-Montagegerüsten oder zwei WR-Montagegerüsten mit Modulen nebeneinander zusätzlich WR-Traverse RZT bestellen				
	WR-Montagegerüsthalter	4	RZ1P4	2CPX045950R9999	44,70
	WR-Montagegerüsthalter, im Schrank eingebaut	4	RZ1P4A	2CPX023978R9999	61,00
 RZT6P2	WR-Traverse Wird benötigt beim Einbau von zwei Montageplatten, WR-Montagegerüsten oder WR-Montagegerüsten mit Modulen nebeneinander (zusätzlich RZ1P4 bestellen)				
	Schrankschranktiefe 425 mm	2	RZT4P2	2CPX045953R9999	65,50
	Schrankschranktiefe 425 mm, im Schrank eingebaut	2	RZT4P2A	2CPX023980R9999	83,50
	Schrankschranktiefe 625 mm	2	RZT6P2	2CPX045954R9999	77,00
	Schrankschranktiefe 625 mm, im Schrank eingebaut	2	RZT6P2A	2CPX023981R9999	96,50
 RM38	Montageplatte 2 mm Stahlblech verzinkt, beim Einbau der Montageplatte ganz hinten im Schrank, Haltewinkel RZ48 bestellen (RZ1P4 wird bei dieser Montage nicht benötigt), max. Belastbarkeit der Montageplatten 200 kg				
	Bauhöhe 8				
	1-feldbreit	1	RM18	2CPX045909R9999	168,00
	2-feldbreit	1	RM28	2CPX045910R9999	203,00
	3-feldbreit	1	RM38	2CPX045911R9999	262,00
	4-feldbreit	1	RM48	2CPX045912R9999	308,00
	5-feldbreit = RM28+RM38	-	-	-	-
	Bauhöhe 10				
	1-feldbreit	1	RM110	2CPX045913R9999	171,00
	2-feldbreit	1	RM210	2CPX045914R9999	215,00
	3-feldbreit	1	RM310	2CPX045915R9999	262,00
	4-feldbreit	1	RM410	2CPX045916R9999	311,00
	5-feldbreit = RM210+RM310	-	-	-	-
 RM8	Montageplatten Zwischenteil Beim Einbau von Montageplatten über mehrere Schränke nebeneinander				
	Bauhöhe 8	1	RM8	2CPX045918R9999	185,00
	Bauhöhe 10	1	RM10	2CPX045919R9999	200,00
 RZ48	Haltewinkel Wird benötigt, um Montageplatten ganz hinten im Schrank zu montieren	1	RZ48	2CPX046100R9999	35,80

TriLine Reihenschaltschränke











Berührungsschutz, Montagegerüste und Einbausätze

Artikel		Stück	Type	Artikelnummer	EUR
 <p>RB38</p>	Berührungsschutz Wird benötigt beim Einbau von Verteilerfeldern/Kombi-Sets, Zählerfeldern oder Modulen				
	Bauhöhe 8				
	1-feldbreit	1	RB18	2CPX045930R9999	83,00
	2-feldbreit	1	RB28	2CPX045931R9999	94,00
	3-feldbreit	1	RB38	2CPX045932R9999	98,50
	4-feldbreit	1	RB48	2CPX045933R9999	127,00
	5-feldbreit	1	RB58	2CPX045934R9999	139,00
	Bauhöhe 10				
	1-feldbreit	1	RB110	2CPX045935R9999	94,50
	2-feldbreit	1	RB210	2CPX045936R9999	103,00
	3-feldbreit	1	RB310	2CPX045937R9999	112,00
	4-feldbreit	1	RB410	2CPX045938R9999	127,00
	5-feldbreit	1	RB510	2CPX045939R9999	148,00
 <p>WR38</p>	Montagegerüst Wird benötigt beim freien Aufbau auf das WR-Montagegerüst Wird benötigt beim Einbau von EDF-Einbausatz WNF (ab Schranktiefe 425 mm) Wird benötigt beim Ausbau mit Modulen auf WR-Montagegerüst				
	Bauhöhe 8				
	1-feldbreit	1	WR18	2CPX034801R9999	100,00
	2-feldbreit	1	WR28	2CPX034802R9999	111,00
	3-feldbreit	1	WR38	2CPX034803R9999	119,00
	4-feldbreit	1	WR48	2CPX034804R9999	130,00
	5-feldbreit = WR28+WR38	-	-	-	-
	Bauhöhe 10				
	1-feldbreit	1	WR110	2CPX045234R9999	108,00
	2-feldbreit	1	WR210	2CPX045235R9999	117,00
	3-feldbreit	1	WR310	2CPX045236R9999	127,00
	4-feldbreit	1	WR410	2CPX045237R9999	139,00
	5-feldbreit = WR210+WR310	-	-	-	-
 <p>WNF3</p>	EDF-Einbausatz Wird benötigt zum Einbau von Verteilerfeldern, Kombi-Sets, Zählerfeldern oder Modulen auf EDF-Montagegerüst auf das WR-Montagegerüst				
	1-feldbreit	1	WNF1	2CPX045961R9999	75,50
	2-feldbreit	1	WNF2	2CPX045962R9999	78,00
	3-feldbreit	1	WNF3	2CPX045963R9999	95,00
	4-feldbreit	1	WNF4	2CPX045964R9999	106,00
	5-feldbreit = WNF2+WNF3	-	-	-	-
 <p>RNF3</p>	Wird benötigt beim Ausbau mit Universaltraversen und Profilen sowie zum Einbau von Verteilerfeldern, Kombi-Sets, Zählerfeldern oder Modulen auf EDF-Montagegerüst				
	1-feldbreit	1	RNF1	2CPX045956R9999	105,00
	2-feldbreit	1	RNF2	2CPX045957R9999	116,00
	3-feldbreit	1	RNF3	2CPX045958R9999	121,00
	4-feldbreit	1	RNF4	2CPX045959R9999	136,00
	5-feldbreit	1	RNF5	2CPX045960R9999	144,00

01
02
03
04
05
06
07
08
09
10
11
12
13

TriLine Reihenschaltschränke













Schlossaustauschteile

Artikel		Stück	Type	Artikelnummer	EUR
 ZH220	Schlüsselschild* Für Doppelbart-Betätigungsorn, 3 mm (Standard) und 5 mm	1	ZH220	2CPX045700R9999	13,45
 ZH130	Betätigungsorn Doppelbart 3 mm *	1	ZH130	2CPX060490R9999	7,00
	Doppelbart 5 mm	1	ZH131	2CPX060491R9999	7,00
 Zh160	Betätigungsschlüssel Doppelbart 3 mm *	1	ZH160	2CPX060660R9999	7,90
	Doppelbart 5 mm	1	ZH161	2CPX060661R9999	7,90
 ZH221	Schlüsselschild Für Drei- und Vierkant-Betätigungsorn sowie für Daimler-Benz-Einsatz	1	ZH221	2CPX045701R9999	13,45
 ZH132	Betätigungsorn Dreikant 7 mm	1	ZH132	2CPX060492R9999	7,00
	Dreikant 8 mm	1	ZH133	2CPX060493R9999	7,35
 ZH134	Vierkant 6 mm	1	ZH134	2CPX060494R9999	7,50
	Vierkant 7 mm	1	ZH135	2CPX060495R9999	7,50
	Vierkant 8 mm	1	ZH136	2CPX060496R9999	7,50
 ZH137	Daimler-Benz-Einsatz	1	ZH137	2CPX060497R9999	7,00
 ZH157	Betätigungsschlüssel Dreikant 7 mm	1	ZH157	2CPX060657R9999	7,90
	Dreikant 8 mm	1	ZH158	2CPX060658R9999	7,90
 ZH162	Vierkant 6 mm	1	ZH162	2CPX060662R9999	7,90
	Vierkant 7 mm	1	ZH163	2CPX060663R9999	7,90
	Vierkant 8 mm	1	ZH164	2CPX060664R9999	7,90
 ZH165	Daimler-Benz-Einsatz	1	ZH165	2CPX060665R9999	7,90
 ZH91	Universalschlüssel Doppelbart 3 mm/5 mm, Dreikant 8 mm Vierkant 6 mm/8 mm	1	ZH91	2CPX066091R9999	12,50

* im Lieferumfang enthalten

TriLine Reihenschaltschränke

Schlossaustauschteile und Türersatzteile

Artikel		Stück	Type	Artikelnummer	EUR
	Schlüsselschild Für Knebel- und Klinkengriff	1	ZH222	2CPX045702R9999	13,45
ZH222					
	Knebelgriff Ohne Schloss	1	ZH138	2CPX060498R9999	41,00
ZH138					
	Mit Schloss	1	ZH139	2CPX060499R9999	69,00
ZH139					
	Klinkengriff Ohne Schloss	1	ZH140	2CPX060500R9999	59,00
ZH140					
	Mit Schloss	1	ZH141	2CPX060501R9999	89,50
ZH141					
	Schwenkgriff Für Profilhalbzylinder 40 mm (30/10) mit Plombierkappe	1	ZH223	2CPX045703R9999	75,50
ZH223					
	Blindeinsatz (anstelle eines Profilhalbzylinders)	1	ZH142	2CPX060502R9999	25,90
ZH142					
	Türersatzteile Scharnier Türöffnungswinkel 135° mit Befestigungsmaterial	4	RZ8P4	2CPX045992R9999	38,00
RZ8P4					
	Scharnier für Standardtüren Türöffnungswinkel 180° (beim Einsatz von ZH223 muss bei Anreihung der Türanschlag immer wechseln) mit Befestigungsmaterial (bei 4- und 5-feldbreiten Schränken wird RZ9P4 zweimal benötigt)	4	RZ9P4	2CPX045993R9999	298,00
RZ9P4					
	Scharnierstifte Auch zur Schrankanreihung bei Werksmontage einsetzbar	4	RZ34P4	2CPX046009R9999	8,35
RZ34P4					
	Stangenführung Für Schlossgestänge	1	ZH150	2CPX060650R9999	5,60
ZH150					
	Gummidichtung Für Doppeltüren	2	RZ10P2	2CPX045994R9999	9,90
RZ10P2					

01

02

03

04

05

06

07

08

09

10

11

12

13



TriLine Reihenschaltschränke

Flansche und Kabeltüllen

Artikel		Stück	Type	Artikelnummer	EUR
 ZW51	Verschlussflansch	1	ZW51	2CPX039451R9999	28,70
		10	ZW51P10	2CPX062466R9999	267,00
 ZW52	Nippelflansch 42 x 11 - 16 mm, 5 x 12,5 - 20 mm, 2 x 13 - 27,5 mm	1	ZW52	2CPX039452R9999	45,00
		10	ZW52P10	2CPX062467R9999	445,00
 ZW53	Flansch für M-Verschraubungen 4 x M25/M20, 12 x M20	1	ZW53	2CPX039453R9999	29,40
		10	ZW53P10	2CPX062468R9999	284,00
 ZW54	Moosgummiflansch	1	ZW54	2CPX039454R9999	46,00
		10	ZW54P10	2CPX062469R9999	450,00
 ZW456	Flansch mit Kabeltüllen	1	ZW455	2CPX039512R9999	81,00
		1	ZW456	2CPX039513R9999	113,00
 RZ65	Moosgummi-Sinus-Flansch Für Bodenbleche RB... F (nicht für Schranktiefe 325 mm)	1	RZ65	2CPX046225R9999	58,50
		1	RZ66	2CPX046226R9999	67,50
		1	ZW57	2CPX060122R9999	103,00
		1	ZW58	2CPX060123R9999	126,00
 RZF10 RZF9	Kabeltüllen Aus PVC für Materialstärke 2 - 3 mm	1	RZF9	2CPX046612R9999	29,40
		1	RZF10	2CPX046613R9999	29,60
 RZF19 RZF18	Kabeltüllen mit Zugentlastung Für Materialstärke 2 - 3 mm	1	RZF18	2CPX046900R9999	66,00
		1	RZF19	2CPX046901R9999	130,00



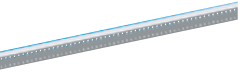
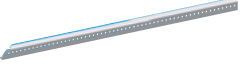
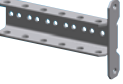
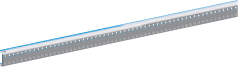

TriLine Reihenschaltschränke

Systemteile für Einbausätze

Artikel		Stück	Type	Artikelnummer	EUR
Systemteile für EDF-Einbausatz WNF					
 ZW61LR	Winkel für Tragschienen 1 x links und 1 x rechts	1	ZW61LR	2CPX062455R9999	18,75
Tragschiene oben oder unten einsetzbar					
 ZW50	1-feldbreit	1	ZW50	2CPX039459R9999	12,55
	2-feldbreit	1	ZW46	2CPX039446R9999	18,70
	3-feldbreit	1	ZW47	2CPX039447R9999	21,80
	4-feldbreit	1	ZW48	2CPX039448R9999	25,20
Mitteltragschiene					
 ZW41	1-feldbreit	1	ZW41	2CPX039441R9999	21,80
	2-feldbreit	1	ZW42	2CPX039442R9999	21,30
	3-feldbreit	1	ZW43	2CPX039443R9999	26,90
	4-feldbreit	1	ZW44	2CPX039444R9999	31,30
Systemteile für EDF-Einbausatz RNF					
Tragschiene oben oder unten einsetzbar					
 RZ21	1-feldbreit	1	RZ21	2CPX045966R9999	17,65
	2-feldbreit	1	RZ22	2CPX045967R9999	22,50
	3-feldbreit	1	RZ23	2CPX045968R9999	24,90
	4-feldbreit	1	RZ24	2CPX045969R9999	28,50
	5-feldbreit	1	RZ25	2CPX045970R9999	32,40
 RZ31P2	Winkel Für Mitteltragschiene	2	RZ31P2	2CPX045987R9999	37,30
Mitteltragschiene					
 RZ26	1-feldbreit	1	RZ26	2CPX045971R9999	33,70
	2-feldbreit	1	RZ27	2CPX045972R9999	39,10
	3-feldbreit	1	RZ28	2CPX045973R9999	42,30
	4-feldbreit	1	RZ29	2CPX045974R9999	47,10
	5-feldbreit	1	RZ30	2CPX045975R9999	51,50

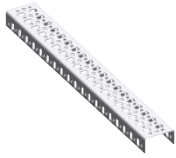
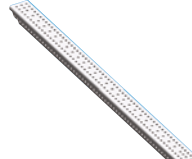
TriLine Reihenschaltschränke

Universaltraversen und Zubehör





Artikel		Stück	Type	Artikelnummer	EUR
	Universaltraversen für die Montage zwischen Schrankprofilen				
 RZUT3	Tiefen-Universaltraverse 65 x 30 mm, Raster 25 mm für Presslochmutter M6				
	Schrankschranktiefe 425 mm	1	RZUT4	2CPX045977R9999	21,60
	Schrankschranktiefe 625 mm	1	RZUT6	2CPX045978R9999	28,40
	Breiten-Universaltraverse 65 x 30 mm, Raster 25 mm für Presslochmutter M6				
	Schrankschrankbreite 1	1	RZUB1	2CPX045980R9999	19,20
	Schrankschrankbreite 2	1	RZUB2	2CPX045981R9999	28,50
	Schrankschrankbreite 3	1	RZUB3	2CPX045982R9999	37,30
	Schrankschrankbreite 4	1	RZUB4	2CPX045983R9999	47,40
	Schrankschrankbreite 5	1	RZUB5	2CPX045984R9999	57,00
	Höhen-Universaltraverse 65 x 30 mm, Raster 25 mm für Presslochmutter M6				
Schrankschrankhöhe 8	1	RZUH8	2CPX045985R9999	89,50	
Schrankschrankhöhe 10	1	RZUH10	2CPX045986R9999	98,50	
 RZULT3	Tiefen-Universaltraverse 50 x 25 mm, mit Lochung, Raster 12,5 mm				
	Schrankschranktiefe 425 mm	1	RZULT4	2CPX046055R9999	20,70
	Schrankschranktiefe 625 mm	1	RZULT6	2CPX046056R9999	27,40
	Breiten-Universaltraverse 50 x 25 mm, mit Lochung, Raster 12,5 mm				
	Schrankschrankbreite 1	1	RZULB1	2CPX046058R9999	17,90
	Schrankschrankbreite 2	1	RZULB2	2CPX046059R9999	27,40
	Schrankschrankbreite 3	1	RZULB3	2CPX046060R9999	36,00
	Schrankschrankbreite 4	1	RZULB4	2CPX046061R9999	44,70
	Schrankschrankbreite 5	1	RZULB5	2CPX046062R9999	55,50
	Höhen-Universaltraverse 50 x 25 mm, mit Lochung, Raster 12,5 mm				
Schrankschrankhöhe 8	1	RZULH8	2CPX046063R9999	76,50	
Schrankschrankhöhe 10	1	RZULH10	2CPX046064R9999	88,00	
 RZ6P2	Traversenhalter Für Universaltraverse 65 x 30 mm	2	RZ6P2	2CPX045990R9999	17,05
		20	RZ6P20	2CPX046011R9999	112,00
 RZ12P20	Linsenschraube Zur Befestigung von Traversen an den Schrankprofilen M6 x 10 mm (Torx 30)	20	RZ12P20	2CPX046000R9999	7,60
		500	RZ12P500	2CPX046001R9999	98,00
 RZ37P20	Presslochmutter M6 Für Universaltraverse 65 x 30 und an den Schrankprofilen	20	RZ37P20	2CPX046014R9999	15,20

* Einbauvarianten Universaltraversen siehe Technisches Handbuch

01
02
03
04
05
06
07
08
09
10
11
12
13

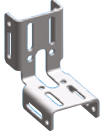
TriLine Reihenschaltschränke

Montagewinkel und Zubehör

Artikel		Stück	Type	Artikelnummer	EUR	
 RZ7P2	Montagewinkel für Universaltraversen 65 x 30 mm u. 50 x 25 mm Für die Montage von Universaltraversen zwischen den Schrankprofilen	2	RZ7P2	2CPX045991R9999	19,35	
		20	RZ7P20	2CPX046012R9999	129,00	
 RZ39P2	Montagewinkel für Universaltraversen 50 x 25 mm Für Montage um 90°	2	RZ39P2	2CPX046017R9999	35,90	
		20	RZ39P20	2CPX046018R9999	347,00	
 RZ40P2	Montagewinkel für Universaltraversen 50 x 25 mm Für Montage flachliegend	2	RZ40P2	2CPX046019R9999	24,90	
		20	RZ40P20	2CPX046020R9999	233,00	
 RZ41P2	Montagewinkel für Universaltraversen 65 x 30 mm u. 50 x 25 mm Höheneinstellbar, für die Montage von Universaltraversen zwischen den Schrankprofilen	2	RZ41P2	2CPX046065R9999	15,50	
		20	RZ41P20	2CPX046066R9999	131,00	
Zubehör für Universaltraversen 50 x 25 mm						
 RZ12P20	Linsenschraube Zur Befestigung von Traversen an den Schrankprofilen M6 x 10 mm (Torx 30)	20	RZ12P20	2CPX046000R9999	7,60	
		500	RZ12P500	2CPX046001R9999	98,00	
 ZX661P10	Gleitmuttern	M5 10 Stück	10	ZX662P10	2CPX046249R9999	42,10
		M6 10 Stück	10	ZX658P10	2CPX046095R9999	42,70
		M8 10 Stück	10	ZX659P10	2CPX046096R9999	42,70
		M10 10 Stück	10	ZX660P10	2CPX046097R9999	42,70
		M12 10 Stück	10	ZX661P10	2CPX046098R9999	42,70

TriLine Reihenschaltschränke

Profilschienen

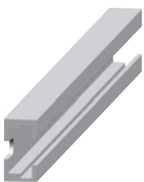
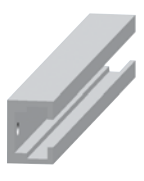
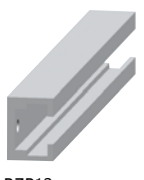
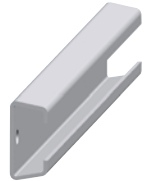
Artikel		Stück	Type	Artikelnummer	EUR
 RZB11	Breiten-Profilschiene Nr. 1 25 x 14 mm für Montage zwischen Schrankprofilen				
	Schränkbreite 1	1	RZB11	2CPX046021R9999	8,50
	Schränkbreite 2	1	RZB21	2CPX046022R9999	12,85
	Schränkbreite 3	1	RZB31	2CPX046023R9999	18,50
	Schränkbreite 4	1	RZB41	2CPX046024R9999	23,80
	Schränkbreite 5	1	RZB51	2CPX046025R9999	28,90
 RZBA11	Breiten-Profilschiene Nr. 1 25 x 14 mm für Montage aufgesetzt auf Schrankprofilen				
	Schränkbreite 1	1	RZBA11	2CPX046102R9999	8,80
	Schränkbreite 2	1	RZBA21	2CPX046103R9999	13,30
	Schränkbreite 3	1	RZBA31	2CPX046104R9999	19,00
	Schränkbreite 4	1	RZBA41	2CPX046105R9999	24,10
	Schränkbreite 5	1	RZBA51	2CPX046106R9999	29,30
 RZT33	Tiefen-Profilschiene Nr. 3 32 x 25 mm für Montage zwischen Schrankprofilen				
	Schränktiefe 425 mm	1	RZT43	2CPX046027R9999	16,10
	Schränktiefe 625 mm	1	RZT63	2CPX046028R9999	23,30
 RZB13	Breiten-Profilschiene Nr. 3 32 x 25 mm für Montage zwischen Schrankprofilen				
	Schränkbreite 1	1	RZB13	2CPX046030R9999	18,20
	Schränkbreite 2	1	RZB23	2CPX046031R9999	26,90
	Schränkbreite 3	1	RZB33	2CPX046032R9999	37,30
	Schränkbreite 4	1	RZB43	2CPX046033R9999	47,60
	Schränkbreite 5	1	RZB53	2CPX046034R9999	59,00
 RZBA13	Breiten-Profilschiene Nr. 3 32 x 25 mm für Montage aufgesetzt auf Schrankprofilen				
	Schränkbreite 1	1	RZBA13	2CPX046107R9999	18,55
	Schränkbreite 2	1	RZBA23	2CPX046108R9999	27,40
	Schränkbreite 3	1	RZBA33	2CPX046109R9999	37,60
	Schränkbreite 4	1	RZBA43	2CPX046110R9999	47,90
	Schränkbreite 5	1	RZBA53	2CPX046111R9999	59,50
 RZT310	Tiefen-Profilschiene Nr. 10 35 x 19 mm für Montage zwischen Schrankprofilen				
	Schränktiefe 425 mm	1	RZT410	2CPX046036R9999	23,20
	Schränktiefe 625 mm	1	RZT610	2CPX046037R9999	28,70
 RZB110	Breiten-Profilschiene Nr. 10 35 x 19 mm für Montage zwischen Schrankprofilen				
	Schränkbreite 1	1	RZB110	2CPX046039R9999	21,30
	Schränkbreite 2	1	RZB210	2CPX046040R9999	29,40
	Schränkbreite 3	1	RZB310	2CPX046041R9999	39,80
	Schränkbreite 4	1	RZB410	2CPX046042R9999	50,00
	Schränkbreite 5	1	RZB510	2CPX046043R9999	60,50

> Einbauvarianten Profilschienen siehe Technisches Handbuch

01

02

03

04

05

06

07

08

09

10



11

12

13

TriLine Reihenschaltschränke

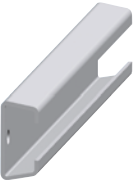
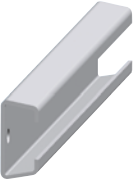

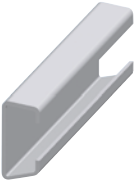





Profilschienen

Artikel		Stück	Type	Artikelnummer	EUR
 RZTA310	Tiefen-Profilschiene Nr. 10				
	35 x 19 mm für Montage aufgesetzt auf Schrankprofilen				
	Schrankschranktiefe 425 mm	1	RZTA410	2CPX046046R9999	24,30
	Schrankschranktiefe 625 mm	1	RZTA610	2CPX046047R9999	29,10
 RZBA110	Breiten-Profilschiene Nr. 10				
	35 x 19 mm für Montage aufgesetzt auf Schrankprofilen				
	Schrankschrankbreite 1	1	RZBA110	2CPX046049R9999	20,80
	Schrankschrankbreite 2	1	RZBA210	2CPX046050R9999	28,60
	Schrankschrankbreite 3	1	RZBA310	2CPX046051R9999	38,70
	Schrankschrankbreite 4	1	RZBA410	2CPX046052R9999	48,30
	Schrankschrankbreite 5	1	RZBA510	2CPX046053R9999	59,00
	Profilschienen als Meterware				
	Die Lieferlänge beträgt 6000 mm.				
 XZ301	Profilschiene Nr. 1	8	XZ301P8	2CPX060601R9999	947,00
	25 x 14 mm				
 XZ302	Profilschiene Nr. 2	6	XZ302P6	2CPX060602R9999	888,00
	25 x 20 mm				
 XZ303	Profilschiene Nr. 3	4	XZ303P4	2CPX060603R9999	1000,00
	32 x 25 mm				
 XZ310	Profilschiene Nr. 10	3	XZ310P3	2CPX060610R9999	746,00
	35 x 19 mm				

> Einbauvarianten Profilschienen siehe Technisches Handbuch

TriLine Reihenschaltschränke

Zubehör für Profilschienen

Artikel		Stück	Type	Artikelnummer	EUR
 RZ7P2	Montagewinkel	2	RZ7P2	2CPX04591R9999	19,35
	Für Montage von Profilschienen zwischen Schrankprofilen	20	RZ7P20	2CPX046012R9999	129,00
 RZ12P20	Linsenschraube	20	RZ12P20	2CPX046000R9999	7,60
	Zur Befestigung von Profilschienen an den Schrankprofilen M6 x 10 mm (Torx 30)	500	RZ12P500	2CPX046001R9999	98,00
 ZX221P2	Montagewinkel leicht	2	ZX221P2	2CPX062492R9999	9,25
	Für Profil Nr.1, Befestigungsloch 8,5 mm	40	ZX221P40	2CPX062557R9999	148,00
 ZX222P2	Montagewinkel schwer	2	ZX222P2	2CPX062493R9999	10,30
	Für Profil Nr. 1 und 3, Befestigungsloch 8,5 mm	40	ZX222P40	2CPX062558R9999	171,00
 ZX226P10	Gleitmuttern für Profil Nr. 1				
	20 x 20 x 4 mm - M3	10	ZX226P10	2CPX062494R9999	18,35
	20 x 20 x 4 mm - M4	10	ZX227P10	2CPX062495R9999	10,55
	20 x 20 x 4 mm - M5	10	ZX228P10	2CPX062496R9999	10,30
	20 x 20 x 4 mm - M6	10	ZX229P10	2CPX062497R9999	10,30
	20 x 20 x 4 mm - M8	10	ZX230P10	2CPX062498R9999	18,05
 ZX231P10	Gleitmuttern für Profil Nr. 3				
	25 x 25 x 8 mm - M5	10	ZX235P10	2CPX062639R9999	27,50
	25 x 25 x 8 mm - M6	10	ZX231P10	2CPX062499R9999	30,70
	25 x 25 x 8 mm - M8	10	ZX232P10	2CPX062500R9999	34,10
	25 x 25 x 10 mm - M10	10	ZX233P10	2CPX062501R9999	34,80
	25 x 25 x 10 mm - M12	10	ZX234P10	2CPX062502R9999	36,00
 ZX248P10	Einlegemuttern für Profil Nr. 1				
	20 x 14 x 4 mm - M5	10	ZX248P10	2CPX062509R9999	12,90
	20 x 14 x 4 mm - M6	10	ZX249P10	2CPX062510R9999	12,90
 ZX252P10	20 x 14 x 4 mm - M8	10	ZX250P10	2CPX062511R9999	19,60
	Einlegemuttern für Profil Nr. 3				
	24 X 16 x 4 mm - M6	10	ZX252P10	2CPX062512R9999	17,25
 ZX262P10	25 X 16 x 6 mm - M8	10	ZX254P10	2CPX062513R9999	17,10
	25 X 16 x 6 mm - M10	10	ZX255P10	2CPX062514R9999	18,70
	Zylinderschrauben mit Innensechskant				
	M8 x 12 mm	10	ZX262P10	2CPX062519R9999	12,00
M8 x 16 mm	10	ZX263P10	2CPX062520R9999	10,45	
M8 x 20 mm	10	ZX264P10	2CPX062521R9999	11,70	
M8 x 30 mm	10	ZX265P10	2CPX062522R9999	13,95	

> Einbauvarianten Profilschienen siehe Technisches Handbuch

01

02

03

04

05

06

07

08

09

10

11

12

13

—
07

Brandschutzgehäuse

Brandschutzgehäuse

Inhalt

Gehäuse für den vorbeugenden Brandschutz

Technische Daten und Produktmerkmale	7/3
Konfigurationsbeispiele und Montagehinweise	7/4
Unterputzwandgehäuse UF	7/5
Aufputzwandgehäuse AF	7/7
Standgehäuse SF	7/9
Mantelgehäuse MF	7/11
Zubehör	7/13
Klemmkästen ohne Klemmblock KF	7/15

Vorsatztüren

Vorsatztüren VF	7/17
Erhöhungsrahmen für Vorsatztüren	7/19



Hier finden Sie die
Brandschutzgehäuse
auf unserer Website.

Brandschutzgehäuse

Technische Daten und Produktmerkmale



Gehäuse für den vorbeugenden Brandschutz, IP41/IP44/IP54

Normen/Bestimmungen	DIN EN 61439-2 (Module auf EDF-Montagegerüst: VDE 0660-600-2)
Schutzart	IP41/IP44/IP54
Umgebungsbedingung	Innenraummontage oder Innenraumaufstellung Umgebungstemperatur Mittelwert 24 Stunden + 35° Umgebungstemperatur Maximalwert + 40° Umgebungstemperatur Minimalwert - 5°
Gehäuse und Türen	Hochverdichtete, mehrschichtige Brandschutzplatten (DIN 4102-1/DIN EN 13501-1) der Baustoffklasse A2 nicht brennbar, rauchdicht Beschichtung lichtgrau – ähnlich RAL 7035, Kanten farbig abgesetzt Türanschlag standardmäßig rechts, nach Umbau auch links möglich, Öffnungswinkel ca. 180 Grad Verriegelung über Vorreiber durch Schwenkgriff mit Doppelbart-Halbzylinder
Montageart	UP-Wandmontage/AP-Wandmontage/AP-Standmontage
Ausbauvarianten	Vorbereitet zum Einbau von Verteilerfeldern und CombiLine Modulsystemfeldern
Kabeleinführungen	Oben und unten
Standardbelüftung	Belüftung im Brandfall selbstschließend
Zusatzausstattung	Separate Rückwand für Aufstellung frei im Raum, Kabelabkühlblenden, Erhöhung der Schutzart auf IP54, verschiedene Dekoroberflächen (auf Anfrage)
Bemessungsstoßspannungsfestigkeit U_{imp}	III/6 kV
Verschmutzungsgrad	3
Schutzklasse	II
Bemessungsstoßstromfestigkeit I_{pk}	max. 17 kA
Bemessungskurzzeitstrom I_{cw} 1,0 sec	max. 10 kA
Bemessungsfrequenz	50-60 Hz
Bemessungsisolationsspannung U_i	690 V
Bemessungsbetriebsspannung AC U_e	400 V

Brandschutzgehäuse

Konfigurationsbeispiele und Montagehinweise

Konfigurationsbeispiel: Aufputzwandgehäuse AF

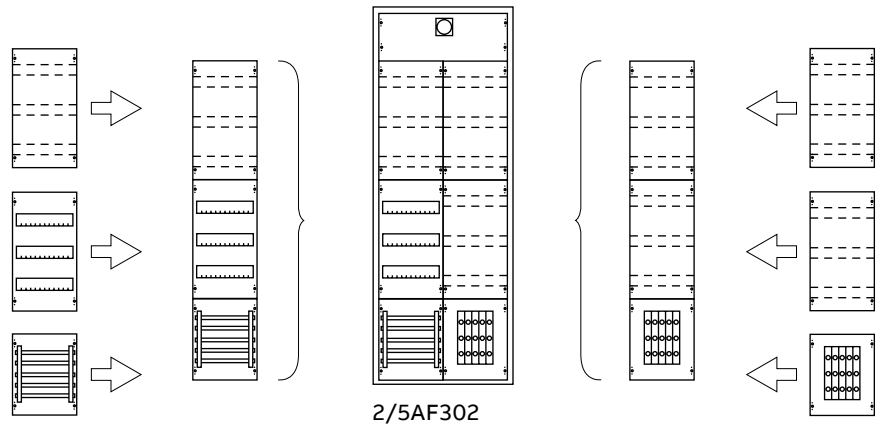

Konfigurationsbeispiel: Standgehäuse SF

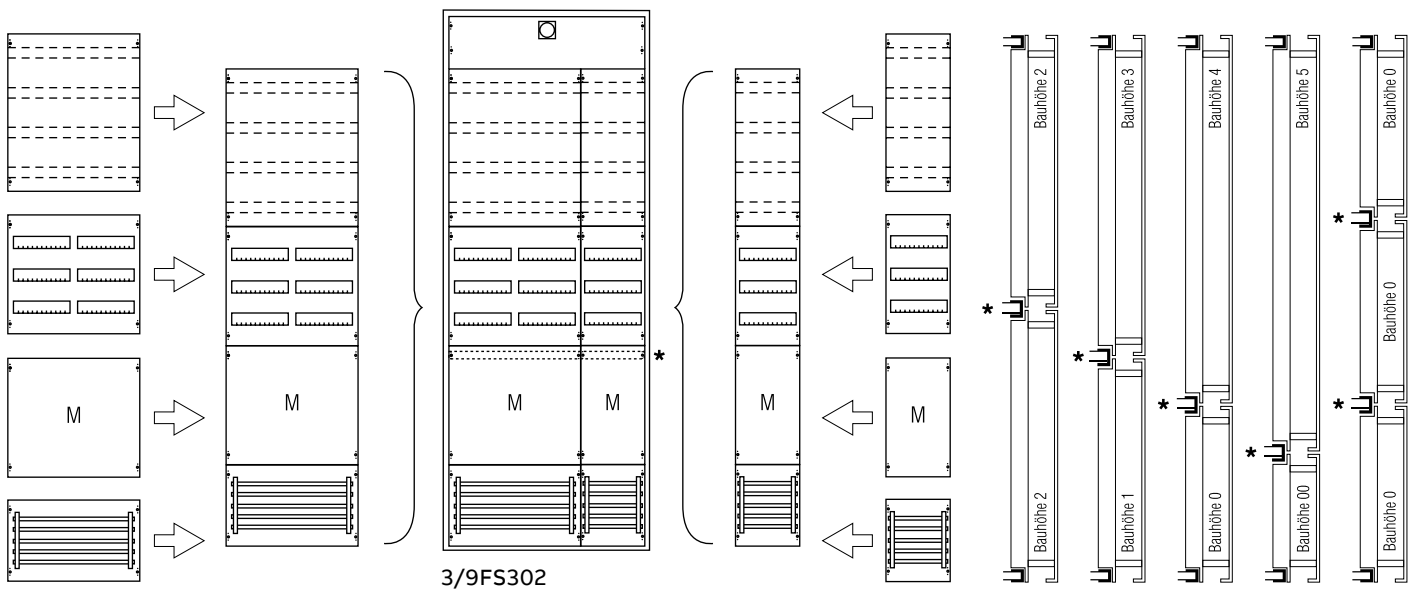

Wichtige Hinweise

Bei den Unterputz-, Aufputz- und Standgehäusen sind die erforderlichen Montagegerüste zur Aufnahme von CombiLine Modulen oder Verteilerfeldern vormontiert (CombiLine Module und Verteilerfelder/Kombi-Sets siehe Kapitel 8 Innenausbau-system CombiLine N).

Im oberen Teil der Gehäuse befindet sich ein Lüfter, der den Raum einer Rastereinheit (1 RE) einnimmt. Dieser Raum hat eine geschlossene Abdeckung und steht nicht für die Montage von CombiLine Modulen oder Verteilerfelder/Kombi-Sets zur Verfügung.

Bei der Planung von Modulsystemfeldern für Standgehäuse muss die Mitteltragschiene, welche über die gesamte Breite des Gehäuses geht, berücksichtigt werden (siehe oben).

Brandschutzgehäuse

Unterputzwandgehäuse UF, IP41, Tiefe 205 mm 



Technische Daten

Normen/Bestimmungen	DIN 4102-1, Baustoff mit Oberflächenbeschichtung A2 nicht brennbar; DIN 4102-2 Feuerwiderstand F30/F90, feuerbeständig
Schutzklasse	II
Klassifizierung	geeignet zur Brandlastdämmung über 30 Min.
Schutzart	entsprechend IP41
Rauchdichte	rauchdicht, kaltrauchdicht

Produktmerkmale

Oberfläche	Standardoberfläche CPL, Farbe lichtgrau ähnlich RAL 7035, Kanten und Fasen dunkel abgesetzt hohe chemische Beständigkeit hohe mechanische Festigkeit und Stabilität
Aufbau	Gehäusetiefe 205 mm Unterputzmontage (Massivwand F30/F90) vorbereitet zum Einbau von Verteilerfeldern vorbereitet zum Ausbau mit CombiLine Modulen auf EDF-Montagegerüst wechselbarer Türanschlag Gewichtsreduzierung durch aushängbare Türen Verriegelung über Vorreiber durch Schwenkgriff mit Doppelbart-Halbzylinder Tür innenliegend Türöffnungswinkel 180 Grad Leitungseinführung von unten und oben
Zusätzliche Optionen	verschiedene Dekoroberflächen



Brandschutzgehäuse

Unterputzwandgehäuse UF, IP41, Tiefe 205 mm 

Bauhöhe	Raster- einheit	Feld- breite	Tür- anschlag	Platz- einheiten	Außenmaße in mm	Stück	Type	Artikelnummer	EUR	Gewicht in kg
BH	RE	FB		PLE	H x B x T					
Unterputzwandgehäuse, Feuerwiderstand F30										
0	4	1	rechts	48	682 x 332 x 205	1	1/0UF2020	2CPX040008R9999	1895,00	41
0	4	1	links	48	682 x 332 x 205	1	1/0UF2120	2CPX040009R9999	1895,00	41
0	4	2	rechts	96	682 x 582 x 205	1	2/0UF2020	2CPX040020R9999	2025,00	58
0	4	2	links	96	682 x 582 x 205	1	2/0UF2120	2CPX040021R9999	2025,00	58
2	6	1	links	72	982 x 332 x 205	1	1/2UF2120	2CPX040029R9999	2009,00	55
2	6	2	rechts	144	982 x 582 x 205	1	2/2UF2020	2CPX040040R9999	2192,00	80
2	6	2	links	144	982 x 582 x 205	1	2/2UF2120	2CPX040041R9999	2192,00	80



Unterputzwandgehäuse, Feuerwiderstand F90

0	4	1	rechts	48	682 x 332 x 205	1	1/0UF2021	2CPX040052R9999	2661,00	49
0	4	1	links	48	682 x 332 x 205	1	1/0UF2121	2CPX040053R9999	2661,00	49
0	4	2	rechts	96	682 x 582 x 205	1	2/0UF2021	2CPX040064R9999	2801,00	70
0	4	2	links	96	682 x 582 x 205	1	2/0UF2121	2CPX040065R9999	2801,00	70
2	6	1	rechts	72	982 x 332 x 205	1	1/2UF2021	2CPX040076R9999	2801,00	67
2	6	1	links	72	982 x 332 x 205	1	1/2UF2121	2CPX040077R9999	2801,00	67
2	6	2	rechts	144	982 x 582 x 205	1	2/2UF2021	2CPX040088R9999	3041,00	99
2	6	2	links	144	982 x 582 x 205	1	2/2UF2121	2CPX040089R9999	3041,00	99



Brandschutzgehäuse

Aufputzwandgehäuse AF, IP44, Tiefe 349 mm 



Technische Daten

Normen/Bestimmungen	DIN 4102-1, Baustoff mit Oberflächenbeschichtung A2 nicht brennbar; DIN 4102-2 Feuerwiderstand F30/F90, feuerbeständig
Schutzklasse	II
Klassifizierung	geeignet zur Brandlastdämmung über 30 Min.
Schutzart	entsprechend IP44
Rauchdichte	rauchdicht, kaltrauchdicht

Produktmerkmale

Oberfläche	Standardoberfläche CPL, Farbe lichtgrau ähnlich RAL 7035, Kanten und Fasen dunkel abgesetzt hohe chemische Beständigkeit hohe mechanische Festigkeit und Stabilität
Aufbau	Gehäusetiefe 349 mm Wandmontage (Massivwand F30/F90) vorbereitet zum Einbau von Verteilerfeldern vorbereitet zum Ausbau mit CombiLine Modulen auf EDF-Montagegerüst Lüftungssystem in der Rückwand wechselbarer Türanschlag, standardmäßig rechts Gewichtsreduzierung durch aushängbare Türen Verriegelung über Stangenverschluss durch Schwenkgriff mit Doppelbart-Halbzylinder Tür innenliegend Türöffnungswinkel 180 Grad außenliegende Befestigungslaschen Leitungseinführung von unten und oben



Brandschutzgehäuse

Aufputzwandgehäuse AF, IP44, Tiefe 349 mm 

Bauhöhe	Raster- einheit	Feld- breite	Platz- einheiten	Außenmaße in mm					Gewicht in kg
BH	RE	FB	PLE	H x B x T	Stück	Type	Artikelnummer	EUR	
Aufputzwandgehäuse, Feuerwiderstand F30									
00	3	1	36	598 x 398 x 349	1	1/00AF302	2CPX043265R9999	2071,00	51
00	3	2	72	598 x 648 x 349	1	2/00AF302	2CPX043266R9999	2921,00	71
0	4	1	48	748 x 398 x 349	1	1/0AF302	2CPX043267R9999	2660,00	62
0	4	2	96	748 x 648 x 349	1	2/0AF302	2CPX043268R9999	3311,00	85
1	5	1	60	898 x 398 x 349	1	1/1AF302	2CPX043269R9999	2898,00	73
1	5	2	120	898 x 648 x 349	1	2/1AF302	2CPX043270R9999	3748,00	99
2	6	1	72	1048 x 398 x 349	1	1/2AF302	2CPX043271R9999	3186,00	83
2	6	2	144	1048 x 648 x 349	1	2/2AF302	2CPX043272R9999	4054,00	114
3	7	1	84	1198 x 398 x 349	1	1/3AF302	2CPX043274R9999	3461,00	94
3	7	2	168	1198 x 648 x 349	1	2/3AF302	2CPX043275R9999	4338,00	128
3	7	3	252	1198 x 898 x 349	1	3/3AF302	2CPX043276R9999	4974,00	163
4	8	2	192	1348 x 648 x 349	1	2/4AF302	2CPX043278R9999	4657,00	143
5	9	2	216	1498 x 648 x 349	1	2/5AF302	2CPX043281R9999	4949,00	157



Aufputzwandgehäuse, Feuerwiderstand F90

0	3	1	36	598 x 398 x 349	1	1/00AF303	2CPX043380R9999	4107,00	53
0	4	1	48	748 x 398 x 349	1	1/0AF303	2CPX043381R9999	4498,00	64
0	4	2	96	748 x 648 x 349	1	2/0AF303	2CPX043382R9999	5586,00	87
1	5	1	60	898 x 398 x 349	1	1/1AF303	2CPX043383R9999	4995,00	75
1	5	2	120	898 x 648 x 349	1	2/1AF303	2CPX043384R9999	6154,00	101
2	6	1	72	1048 x 398 x 349	1	1/2AF303	2CPX043385R9999	5477,00	85
2	6	2	144	1048 x 648 x 349	1	2/2AF303	2CPX043386R9999	6740,00	114
2	6	3	216	1048 x 898 x 349	1	3/2AF303	2CPX043387R9999	8190,00	119
3	7	1	84	1198 x 398 x 349	1	1/3AF303	2CPX043388R9999	5984,00	96
3	7	2	168	1198 x 648 x 349	1	2/3AF303	2CPX043389R9999	7060,00	130
3	7	3	252	1198 x 898 x 349	1	3/3AF303	2CPX043390R9999	8925,00	165

Wichtige Hinweise

Für Feuerwiderstand F90 min ist eine Abkühlblende im Lieferumfang enthalten.

Bei Wandgehäusen kann ggf. eine weitere Abkühlblende benötigt werden, siehe Seite 7/13.



Brandschutzgehäuse

Standgehäuse SF, IP44, Tiefe 349 mm 



Technische Daten

Normen/Bestimmungen	DIN 4102-1, Baustoff mit Oberflächenbeschichtung A2 nicht brennbar; DIN 4102-2 Feuerwiderstand F30/F90, feuerbeständig
Schutzklasse	II
Klassifizierung	geeignet zur Brandlastdämmung über 30 Min.
Schutzart	entsprechend IP44
Rauchdichte	rauchdicht, kaltrauchdicht

Produktmerkmale

Oberfläche	Standardoberfläche CPL, Farbe lichtgrau ähnlich RAL 7035, Kanten und Fasen dunkel abgesetzt hohe chemische Beständigkeit hohe mechanische Festigkeit und Stabilität
Aufbau	Gehäusetiefe 349 mm Standmontage vorbereitet zum Einbau von Verteilerfeldern vorbereitet zum Ausbau mit CombiLine Modulen auf EDF-Montagegerüst Lüftungssystem in der Rückwand wechselbarer Türanschlag Gewichtsreduzierung durch aushängbare Türen Verriegelung über Stangenverschluss durch Schwenkgriff mit Doppelbart-Halbzylinder Tür innenliegend Türöffnungswinkel 180 Grad Leitungseinführung von unten und oben Kabelschott zur Bündeleinführung oder Einzeleinführung Sockel mit abnehmbarer Front für Hubwagen

Wichtiger Hinweis

Bei Montage an einer extrem unebenen Wand oder einer Aufstellung im freien Raum, muss zusätzlich eine 42 mm starke Brandschutzplatte an die Rückwand des Gehäuses geschraubt werden, siehe Seite 7/13.



Brandschutzgehäuse

Standgehäuse SF, IP44, Tiefe 349 mm 

Bauhöhe	Raster- einheit	Feld- breite	Tür- anschlag	Platz- einheiten	Außenmaße in mm					Gewicht in kg
BH	RE	FB	(Standard)	PLE	H x B x T	Stück	Type	Artikelnummer	EUR	
Standgehäuse, Feuerwiderstand F30										
8	12	1	rechts	144	2048 x 398 x 349	1	1/8SF302	2CPX043290R9999	5596,00	152
		2	rechts	288	2048 x 648 x 349	1	2/8SF302	2CPX043292R9999	7064,00	206
		3	rechts	432	2048 x 898 x 349	1	3/8SF302	2CPX043294R9999	8015,00	259
9	13	1	rechts	156	2198 x 398 x 349	1	1/9SF302	2CPX043304R9999	5925,00	163
		2	rechts	312	2198 x 648 x 349	1	2/9SF302	2CPX043306R9999	7392,00	220
		3	rechts	468	2198 x 898 x 349	1	3/9SF302	2CPX043308R9999	8374,00	278



Standgehäuse, Feuerwiderstand F90

8	12	1	rechts	144	2048 x 398 x 349	1	1/8SF303	2CPX043391R9999	8659,00	154
		2	rechts	288	2048 x 648 x 349	1	2/8SF303	2CPX043392R9999	9839,00	208
		3	rechts	432	2048 x 898 x 349	1	3/8SF303	2CPX043393R9999	11074,00	261
9	13	1	rechts	156	2198 x 398 x 349	1	1/9SF303	2CPX043394R9999	9683,00	165
		2	rechts	312	2198 x 648 x 349	1	2/9SF303	2CPX043395R9999	11064,00	222
		3	rechts	468	2198 x 898 x 349	1	3/9SF303	2CPX043396R9999	12370,00	280

Wichtiger Hinweis

Für Feuerwiderstand F90 min ist eine Abkühlblende im Lieferumfang enthalten.



Brandschutzgehäuse

Mantelgehäuse MF, IP41, Tiefe 312 mm

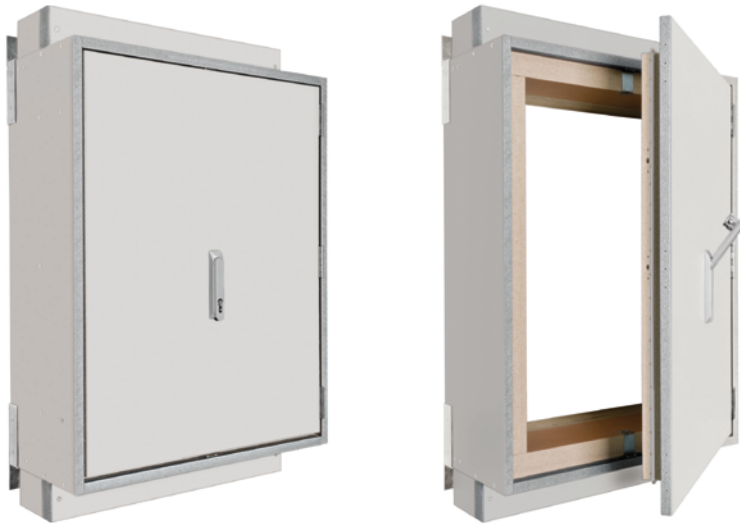

Technische Daten

Normen/Bestimmungen	DIN 4102-1, Baustoff mit Oberflächenbeschichtung A2 nicht brennbar; DIN 4102-2 Feuerwiderstand F30, feuerbeständig
Klassifizierung	geeignet zur Brandlastdämmung über 30 Min.
Schutzart	entsprechend IP41
Rauchdichte	rauchdicht

Produktmerkmale

Oberfläche	Standardoberfläche CPL, Farbe lichtgrau ähnlich RAL 7035, Kanten und Fasen dunkel abgesetzt hohe chemische Beständigkeit hohe mechanische Festigkeit und Stabilität
Aufbau	Gehäusetiefe 312 mm Gehäuse ohne Rückwand für die Wandmontage über vorhandene Verteiler umlaufende Brandschutzdichtung, im Brandfall selbstständig aufschäumend Kabelabkühlkanal in 100 mm (EUL31) bzw. 300 mm Höhe (EUL91), oben und unten wechselbarer Türanschlag Gewichtsreduzierung durch aushängbare Türen 2-Punkt-Verriegelung durch Schwenkgriff mit Doppelbart-Halbzylinder Tür innenliegend Türöffnungswinkel 180 Grad Leitungseinführung von unten und oben

Wichtige Hinweise

Mantelgehäuse sind nicht für den Anbau von Lüftern geeignet.

Mantelgehäuse dürfen nur auf feuerwiderstandsfähige Wände montiert werden.



Brandschutzgehäuse

Mantelgehäuse MF, IP41, Tiefe 312 mm

Innenmaße in mm	Außenmaße in mm					Gewicht in kg
H x B x T	H x B x T	Stück	Type	Artikelnummer	EUR	
Mantelgehäuse, Feuerwiderstand F30						
754 x 504 x 240	898 x 648 x 312	1	1/0MF302	2CPX043996R9999	2844,00	95
904 x 504 x 240	1048 x 648 x 312	1	1/1MF302	2CPX043997R9999	2909,00	105
904 x 754 x 240	1048 x 989 x 312	1	2/1MF302	2CPX043998R9999	3219,00	132
1204 x 504 x 240	1348 x 648 x 312	1	1/3MF302	2CPX043999R9999	2937,00	126



01

02

03

04

05

06

07

08

09

10



11

12

13

Brandschutzgehäuse

Zubehör

Artikel	Außenmaße			Artikelnummer	Gewicht	
	in mm H x B x T	Stück	Type		EUR	in kg
	Brandschutzplatte Rückwände werden in BH9 ausgeliefert. Für BH8 sowie für 30min Gehäuse müssen die Rückwände entsprechend angepasst werden					
	Für 1/8SF und 1/9SF	1	BRW19	2CPX043434R9999	868,00	67
	Für 2/8SF und 2/9SF	1	BRW29	2CPX043435R9999	1634,00	110
	Für 3/8SF und 3/9SF	1	BRW39	2CPX043436R9999	2376,00	152
BRW29						
	Abkühlblenden für Leitungen Für Gehäuse mit Feuerwiderstand F90, sind im Lieferumfang enthalten, ggf. wird eine zusätzliche Abkühlblende benötigt					
	1-feldbreit	300 x 398 x 200	1	BKF11	2CPX043431R9999	664,00 20
	2-feldbreit	300 x 648 x 200	1	BKF21	2CPX043432R9999	846,00 30
	3-feldbreit	300 x 898 x 200	1	BKF31	2CPX043433R9999	1072,00 39
BKF21						
	Erforderliches Zubehör zur Umrüstung auf IP54					
	Silikon zur Abdichtung der Kabeleinführungen bei Schutzart IP54			ZB900	2CPX042432R9999	75,50
ZB900						

Brandschutzgehäuse

Klemmkästen ohne Klemmblock KF, IP41 

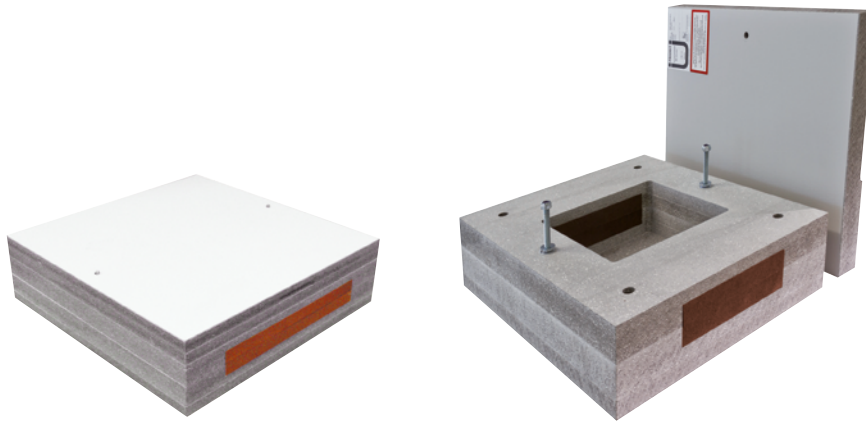

Technische Daten

Normen/Bestimmungen	DIN 4102-1, Baustoff mit Oberflächenbeschichtung A2 nicht brennbar; DIN 4102-2 Feuerwiderstand F30/F90, feuerbeständig
Klassifizierung	geeignet zur Brandlastdämmung über 30 Min.
Schutzart	entsprechend IP41
Rauchdichte	rauchdicht

Produktmerkmale

Oberfläche	Standardoberfläche CPL, Farbe lichtgrau ähnlich RAL 7035, Kanten und Fasen dunkel abgesetzt hohe chemische Beständigkeit hohe mechanische Festigkeit und Stabilität
Aufbau	Wand - oder Deckenmontage* Befestigung über vier Bohrungen in den Rahmenecken mittels beiliegendem Befestigungsmaterial Deckel ist mit einer Grifffräsung versehen und wird mit selbstsichernden Muttern befestigt einfache Befestigung von Einbauten über Vorbohrungen einfaches Einführen und Anschließen von Leitungen durch zerlegbares Rahmenplattensystem in Schichtbauweise Kabelschotts im Brandfall selbstständig aufschäumend Leitungseinführung von zwei Seiten

* Befestigungsmaterial für die Deckenmontage auf Anfrage

**Baustoff-
klasse**
A2
mit Dekor-
oberfläche

**Feuer-
widerstand**
30 Min.

**Feuer-
widerstand**
90 Min.

Brandschutzgehäuse

Klemmkästen ohne Klemmblock KF, IP41 

Innenmaße in mm	Außenmaße in mm	Kabeleinführung			Stück	Type	Artikelnummer	Gewicht in kg
		H x B x T	H x B x T	B x H				
Klemmkästen ohne Klemmbock, Feuerwiderstand F30								
200 x 200 x 84	350 x 350 x 128	50 x 170	2	1	KF35140	2CPX041092R9999	510,00	17
300 x 300 x 84	450 x 450 x 128	50 x 270	2	1	KF45140	2CPX041093R9999	846,00	25
400 x 400 x 84	550 x 550 x 128	50 x 370	2	1	KF55140	2CPX041094R9999	1345,00	34



Klemmkästen ohne Klemmbock, Feuerwiderstand F90								
200 x 200 x 84	350 x 440 x 148	50 x 170	2	1	KF3590	2CPX043437R9999	691,00	31
300 x 300 x 84	450 x 540 x 148	50 x 270	2	1	KF4590	2CPX043438R9999	1177,00	44
400 x 400 x 84	550 x 640 x 148	50 x 370	2	1	KF5590	2CPX043439R9999	1764,00	58



01

02

03

04

05

06

07

08

09

10

11

12

13

Brandschutzgehäuse

Vorsatztüren VF, IP54, Türtiefe 51 mm oder 71 mm



Technische Daten

Normen/Bestimmungen	DIN 4102-1, Baustoff mit Oberflächenbeschichtung A2 nicht brennbar; DIN 4102-2 Feuerwiderstand F30/F90, feuerbeständig
Klassifizierung	geeignet zur Brandlastdämmung über 30 Min.
Schutzart	entsprechend IP54
Rauchdichte	rauchdicht

Produktmerkmale

Oberfläche	Standardoberfläche CPL, Farbe lichtgrau ähnlich RAL 7035, Kanten und Fasen dunkel abgesetzt hohe chemische Beständigkeit hohe mechanische Festigkeit und Stabilität, Brinellhärte 50 N/mm ² , Materialdichte 1450 kg/m ³ Oberflächenkennwerte in Anlehnung an DIN EN 438-2
Aufbau	Türtiefe 51 mm bei F30-Ausführung und 71 mm bei F90-Ausführung Tür für die Wandmontage über vorhandene Unterputzverteilungen Türöffnungswinkel ca. 180 Grad bei F30-Ausführung und ca. 150 Grad bei F90-Ausführung Türanschlag rechts Umlaufender Wandausgleichsrahmen mit Befestigungslöchern und aufliegenden Türen Verschluss über Schwenkgriff in Metalloptik mit DIN-Halbzylinder 2-Punkt-Verriegelung über Stangenverschluss Edelstahlscharniere mit entfernbarem Achsstift zum Aushängen der Türflügel Befestigungsmaterial im Lieferumfang enthalten
zusätzliche Optionen	Ausgleichsrahmen für größere Abdeckungen verschiedene Dekoroberflächen Türanschlag links



Brandschutzgehäuse

Vorsatztüren VF, IP54, Türtiefe 51 mm oder 71 mm

Bauhöhe	Feldbreite	Türanschlag	Innenmaße in mm	Außenmaße in mm					Gewicht in kg
BH	FB		H x B x T	H x B x T	Stück	Type	Artikelnummer	EUR	
Vorsatztüren, Feuerwiderstand F30									
0	1	rechts	665 x 345 x 0	895 x 575 x 51	1	1/0VF10	2CPX041048R9999	1749,00	30
0	2	rechts	665 x 565 x 0	895 x 795 x 51	1	2/0VF10	2CPX041049R9999	1998,00	37
1	2	rechts	815 x 565 x 0	1045 x 795 x 51	1	2/1VF10	2CPX041050R9999	2097,00	42
1	3	rechts	815 x 815 x 0	1045 x 1045 x 51	1	3/1VF10	2CPX041051R9999	2267,00	53
2	2	rechts	965 x 565 x 0	1195 x 795 x 51	1	2/2VF10	2CPX041052R9999	2175,00	47
2	3	rechts	965 x 815 x 0	1195 x 1045 x 51	1	3/2VF10	2CPX041053R9999	3039,00	60
2	4	Doppeltür	965 x 1065 x 0	1195 x 1295 x 51	1	4/2VF20	2CPX041057R9999	4447,00	72
3	2	rechts	1115 x 565 x 0	1345 x 795 x 51	1	2/3VF10	2CPX043397R9999	2427,00	58
3	3	rechts	1115 x 815 x 0	1345 x 1045 x 51	1	3/3VF10	2CPX043398R9999	3287,00	71
3	4	Doppeltür	1115 x 1065 x 0	1345 x 1295 x 51	1	4/3VF20	2CPX041058R9999	4745,00	80
4	2	rechts	1265 x 565 x 0	1495 x 795 x 51	1	2/4VF10	2CPX041054R9999	2684,00	58
4	3	rechts	1265 x 815 x 0	1495 x 1045 x 51	1	3/4VF10	2CPX041055R9999	3532,00	73
4	4	Doppeltür	1265 x 1065 x 0	1495 x 1295 x 51	1	4/4VF20	2CPX041059R9999	5035,00	88
5	2	rechts	1415 x 565 x 0	1645 x 795 x 51	1	2/5VF10	2CPX043399R9999	2921,00	70
5	3	rechts	1415 x 815 x 0	1645 x 1045 x 51	1	3/5VF10	2CPX043400R9999	3815,00	86
5	4	Doppeltür	1415 x 1065 x 0	1645 x 1295 x 51	1	4/5VF20	2CPX043401R9999	5337,00	107
8	2	rechts	1865 x 565 x 0	2095 x 795 x 51	1	2/8VF10	2CPX041056R9999	3744,00	79
8	4	Doppeltür	1865 x 1065 x 0	2095 x 1295 x 51	1	4/8VF20	2CPX041060R9999	6505,00	119



Vorsatztüren, Feuerwiderstand F90

0	1	rechts	665 x 345 x 22	895 x 575 x 71	1	1/0VF11	2CPX041061R9999	1964,00	42
0	2	rechts	665 x 565 x 22	895 x 795 x 71	1	2/0VF11	2CPX041062R9999	2107,00	58
1	2	rechts	815 x 565 x 22	1045 x 795 x 71	1	2/1VF11	2CPX041063R9999	2215,00	67
1	3	rechts	815 x 815 x 22	1045 x 1045 x 71	1	3/1VF11	2CPX041064R9999	2351,00	86
2	2	rechts	965 x 565 x 22	1195 x 795 x 71	1	2/2VF11	2CPX041065R9999	2278,00	76
2	3	rechts	965 x 815 x 22	1195 x 1045 x 71	1	3/2VF11	2CPX041066R9999	3479,00	97
2	4	Doppeltür	965 x 1065 x 22	1195 x 1295 x 71	1	4/2VF21	2CPX041070R9999	5024,00	118
3	1	rechts	1115 x 345 x 22	1345 x 575 x 71	1	1/3VF11	2CPX043402R9999	2142,00	70
3	2	rechts	1115 x 565 x 22	1345 x 795 x 71	1	2/3VF11	2CPX043403R9999	2368,00	90
3	3	rechts	1115 x 815 x 22	1345 x 1045 x 71	1	3/3VF11	2CPX043404R9999	4521,00	113
3	4	Doppeltür	1115 x 1065 x 22	1345 x 1295 x 71	1	4/3VF21	2CPX041071R9999	5365,00	132
4	2	rechts	1265 x 565 x 22	1495 x 795 x 71	1	2/4VF11	2CPX041067R9999	3640,00	94
4	3	rechts	1265 x 815 x 22	1495 x 1045 x 71	1	3/4VF11	2CPX041068R9999	4060,00	120
4	4	Doppeltür	1265 x 1065 x 22	1495 x 1295 x 71	1	4/4VF21	2CPX041072R9999	5727,00	146
8	2	rechts	1865 x 565 x 22	2095 x 795 x 71	1	2/8VF11	2CPX041069R9999	4535,00	129
8	4	Doppeltür	1865 x 1065 x 22	2095 x 1295 x 71	1	4/8VF21	2CPX041073R9999	7519,00	201

Wichtige Hinweise

Das Mindestinnenmaß der Vorsatztüren entspricht dem Nischenmaß des Unterputzmauerkastens ohne Unterputzrahmen.



Die Vorsatztür schwenkt über den Rahmen auf der Scharnierseite, bitte mindestens 40 mm Abstand lassen siehe Technisches Handbuch.



01
02
03
04
05
06
07
08
09
10
11
12
13

Brandschutzgehäuse

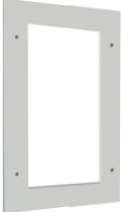
Erhöhungsrahmen für Vorsatztüren

Artikel	Bauhöhe	Feldbreite	Innenmaße in mm	Außenmaße in mm	Stück	Type	Artikelnummer	EUR	Gewicht in kg
	BH	FB	H x B x T	H x B x T					
 2/2EF11	Erhöhungsrahmen für 1-flügelige Türen								
	0	1	665 x 345 x 22	895 x 575 x 22	1	1/0EF11	2CPX041074R9999	601,00	10
	0	2	665 x 565 x 22	895 x 795 x 22	1	2/0EF11	2CPX041075R9999	639,00	12
	1	2	815 x 565 x 22	1045 x 795 x 22	1	2/1EF11	2CPX041076R9999	647,00	13
	1	3	815 x 815 x 22	1045 x 1045 x 22	1	3/1EF11	2CPX041077R9999	728,00	15
	2	2	965 x 565 x 22	1195 x 795 x 22	1	2/2EF11	2CPX041078R9999	672,00	14
	2	3	965 x 815 x 22	1195 x 1045 x 22	1	3/2EF11	2CPX041079R9999	745,00	16
	4	2	1265 x 565 x 22	1495 x 795 x 22	1	2/4EF11	2CPX041080R9999	759,00	17
	4	3	1265 x 815 x 22	1495 x 1045 x 22	1	3/4EF11	2CPX041081R9999	796,00	19
	8	2	1865 x 565 x 22	2095 x 795 x 22	1	2/8EVF1	2CPX041082R9999	874,00	22
 4/2EF21	Erhöhungsrahmen für 2-flügelige Türen								
	2	4	965 x 1065 x 22	1195 x 1295 x 22	1	4/2EF21	2CPX041083R9999	861,00	18
	3	4	1115 x 1065 x 22	1345 x 1295 x 22	1	4/3EF21	2CPX041084R9999	884,00	20
	4	4	1265 x 1065 x 22	1495 x 1295 x 22	1	4/4EF21	2CPX041085R9999	901,00	21
	8	4	1865 x 1065 x 22	2095 x 1295 x 22	1	4/8EF21	2CPX041086R9999	1020,00	26



—

08

Innenausbausystem CombiLine N

Innenausbau CombiLine N

Inhalt

Innenausbau mit CombiLine N Modulen

Technische Daten und Produktmerkmale	8/4
--------------------------------------	-----

CombiLine N Module für verschiedene Anwendungen

Reiheneinbaugeräte	8/5
Berührungsschutz	8/6
Montageplatten	8/7
Reihenklemmen	8/8
Sammelschienensystem	8/10
N/PE Sammelschienensystem	8/15
Sammelschienensystem 60 mm für Betriebsmittel	8/19
NH-Sicherungslasttrennschalter	8/23
Sammelschienensystem 100 mm NH00-Sicherungslasttrennleisten	8/29
Sammelschienensystem 185 mm für NH-Sicherungslasttrennleisten	8/31
Sammelschienensystem 185 mm für NH-Lasttrennschalter	8/35
Leistungsschalter Tmax	8/37
Lasttrennschalter OT/OS/S750DR	8/41
Universal Schaltermodule und Leutungsverbindung	8/43
Messgeräte und Schaltschrankbeleuchtung	8/44
Kabelabfangschienen	8/45
Zählertragplatten mit Dreipunktbefestigung und für eHZ-Zähler	8/47
Sammelschienen TwinLine Anreihung	8/49
Sammelschienen TriLine und System pro E power Anreihung	8/54
EDF-Montagegerüstteile	8/67
WR-Montagegerüstteile	8/69
Trennwände aus Kunststoff und Stahlblech	8/71
Allgemeines Zubehör	8/75
Anschlussklemmen für Cu-Schienen	8/77

Systemteile

Hutprofilschienen	8/79
Breitenschienen	8/80
Profilschienen und Montagewinkel	8/81
Tiefbauwinkel	8/82
Montagetraversen	8/83
Montageplatten	8/86
Zählertragplatten und Zubehör	8/87
Sammelschienen Meterware	8/88
Sammelschienenhalter und Zubehör	8/89
Befestigungsmaterial	8/91
Abdeckungen	8/93
Abdeckungsteile	8/105
Erhöhungsrahmen	8/106
Sammelschienensysteme für NH-Sicherungslasttrennschalter	8/107
NH-Sicherungslasttrennschalter	8/109

Innenausbau mit Verteilerfeldern und Kombi-Sets

Verteilerfelder	8/111
Kombi-Sets	8/115
Allgemeines Zubehör	8/118



Hier finden Sie das
Innenausbau-System
CombiLine N auf
unserer Website.

01

02

03

04

05

06

07

08

09

10

11

12

13

Innenbausystem CombiLine N



Innenausbausystem CombiLine N

Technische Daten und Produktmerkmale

Innenausbausystem CombiLine N, IP2XC

Normen/Bestimmungen	DIN EN 61439-1/-2/-3 (VDE 0660-600-1/-2/-3)*1, DIN 43880 (Reiheneinbaugeräte)		
Bemessungsstoßspannungsfestigkeit (U_{imp})	6 kV		
Überspannungskategorie	III		
Verschmutzungsgrad	3		
Schutzklasse	I/II		
Bemessungsstrom der Schaltgerätekombination (I_{nA})	bis 850 A		
	Reiheneinbaugeräte nach DIN 43880	NH-Sicherungs- Lasttrennschalter	Sammelschienen- systeme
Bemessungsstoßstromfestigkeit (I_{pk})	25 kA	bis 52 kA	bis 74 kA
Bemessungskurzzeitstromfestigkeit (I_{cw})	12,5 kA	bis 25 kA	bis 35 kA
Bemessungsfrequenz (f)	50 Hz		
Bemessungsisolationsspannung (U_i)	690 V AC		
Bemessungsbetriebsspannung (U_e)	400 V AC		

*1 Die zulässige Erwärmung für Schaltgerätekombinationen bis 630 A Bemessungsstrom kann mit dem Verfahren nach Abschnitt 10.10.4.2 nachgewiesen werden; die erforderlichen Verlustleistungs-Abgabevermögen entnehmen Sie bitte den Tabellen der jeweiligen Schrankserien; über 630 A Bemessungsstrom ist das Verfahren nach 10.10.4.3 (DIN EN 61439-1 Beiblatt 2, DIN VDE 0660-600-1 Beiblatt 2) anzuwenden

Komplettlieferung

Das Modulsystemfeld ist mit allen Modulen komplett auf dem Montagegerüst aufgebaut und wird im Verteilerschrank eingebaut geliefert. Das Montagegerüst muss separat bestellt werden.

Vorteil: Sie wählen aus listenmäßig erfassten Modulen CombiLine N, die für Ihr Objekt zugeschnittenen Bausteine aus und erhalten so auf einfachste Weise die richtige Niederspannungsverteilung. Das so von Ihnen geplante Modulsystemfeld wird ab Werk im Schrank eingebaut geliefert. Somit entfällt eine aufwändige Suche nach Systemzubehör wie z.B. Winkeln, Schrauben oder Halteelementen. Sie brauchen nur das entsprechende Montagegerüst auszuwählen. Diese Auswahl übernimmt auf Wunsch unsere Software StriePlan.

Lieferung als Bausatz

Alle zur Montage eines Moduls benötigten Einzelteile werden als Bausatz mit Anleitung zur Montage einzeln verpackt geliefert. Sie brauchen nur das entsprechende Montagegerüst auszuwählen. Das Montagegerüst muss separat bestellt werden. Auf Wunsch übernimmt unsere Software StriePlan die Auswahl des Montagegerüsts.

Vorteil: Mit den Bausätzen sind Sie flexibel in der Lagerhaltung. Eine aufwändige Suche nach Systemzubehör, wie z.B. Winkel, Schrauben oder Halteelementen, entfällt. Mit der beiliegenden Anleitung ist die Montage spielend einfach. Eine schnelle, übersichtliche Planung und Kalkulation wird mit der Softwareunterstützung von StriePlan perfekt.

Lieferung in Einzelteilen

Die gewünschten Ausbauteile werden einzeln bezogen, um selbst ein Modul aufzubauen, zu erweitern oder umzubauen.

Vorteil: Mit einer überschaubaren Anzahl von Einzelteilen bleiben Sie bei Bedarf schnell und flexibel, wenn es um den Aufbau, die Erweiterung oder das Umbauen einer Verteilung geht.

01

02

03

04

05

06

07

08

09

10

11

12

13

Innenbausystem CombiLine N

Reiheneinbaugeräte mit 125 mm und 150 mm Reihenabstand

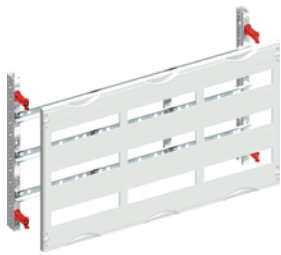

MG303

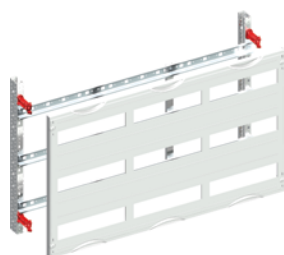

MG433

- Ausbau mit Hutprofilschienen 35 x 15 mm
- Hutprofilschienen ab 3-feldbreit mit zusätzlicher Stabilisierungsschiene
- Für Einbaugeräte nach DIN 43880
- Das Montagegerüst muss separat bestellt werden

Höhe RE	Breite		Ab Schrantiefe			Bausatz unmontiert		vormontiert, im Schrank eingebaut						
	mm	FB	mm	PLE	EDF* ¹	WR* ²	mm	Stück	Type	Artikelnummer	EUR	Type	Artikelnummer	EUR
Reihenabstand 125 mm														
1	150	1	250	12	●	●	110	1	MBG101	2CPX041650R9999	51,00	MG101	2CPX041100R9999	54,00
		2	500	24	●	●	110	1	MBG201	2CPX041651R9999	78,00	MG201	2CPX041101R9999	82,00
		3	750	36	●	●	110	1	MBG301	2CPX041652R9999	102,00	MG301	2CPX041102R9999	110,00
2	300	1	250	24	●	●	110	1	MBG102	2CPX041653R9999	64,00	MG102	2CPX041103R9999	66,50
		2	500	48	●	●	110	1	MBG202	2CPX041655R9999	95,50	MG202	2CPX041105R9999	102,00
		3	750	72	●	●	110	1	MBG302	2CPX041657R9999	154,00	MG302	2CPX041107R9999	162,00
3	450	1	250	36	●	●	110	1	MBG103	2CPX041659R9999	83,00	MG103	2CPX041109R9999	87,00
		2	500	72	●	●	110	1	MBG203	2CPX041661R9999	133,00	MG203	2CPX041211R9999	141,00
		3	750	108	●	●	110	1	MBG303	2CPX041663R9999	214,00	MG303	2CPX041213R9999	223,00
4	600	1	250	48	●	●	110	1	MBG104	2CPX041665R9999	113,00	MG104	2CPX041215R9999	118,00
		2	500	96	●	●	110	1	MBG204	2CPX041667R9999	193,00	MG204	2CPX041217R9999	202,00
		3	750	144	●	●	110	1	MBG304	2CPX041669R9999	285,00	MG304	2CPX041219R9999	296,00
5	750	1	250	60	●	●	110	1	MBG105	2CPX041671R9999	125,00	MG105	2CPX041221R9999	130,00
		2	500	110	●	●	110	1	MBG205	2CPX041673R9999	212,00	MG205	2CPX041223R9999	223,00
		3	750	180	●	●	110	1	MBG305	2CPX041675R9999	310,00	MG305	2CPX041225R9999	324,00
Reihenabstand 150 mm														
1	150	1	250	12	●	●	110	1	MBG101	2CPX041650R9999	51,00	MG101	2CPX041100R9999	54,00
		2	500	24	●	●	110	1	MBG201	2CPX041651R9999	78,00	MG201	2CPX041101R9999	82,00
		3	750	36	●	●	110	1	MBG301	2CPX041652R9999	102,00	MG301	2CPX041102R9999	110,00
2	300	1	250	24	●	●	110	1	MBG412	2CPX041654R9999	64,00	MG412	2CPX041104R9999	66,50
		2	500	48	●	●	110	1	MBG422	2CPX041656R9999	95,50	MG422	2CPX041106R9999	102,00
		3	750	72	●	●	110	1	MBG432	2CPX041658R9999	154,00	MG432	2CPX041108R9999	162,00
3	450	1	250	36	●	●	110	1	MBG413	2CPX041660R9999	83,00	MG413	2CPX041210R9999	87,00
		2	500	72	●	●	110	1	MBG423	2CPX041662R9999	133,00	MG423	2CPX041212R9999	141,00
		3	750	108	●	●	110	1	MBG433	2CPX041664R9999	214,00	MG433	2CPX041214R9999	223,00
4	600	1	250	48	●	●	110	1	MBG414	2CPX041666R9999	113,00	MG414	2CPX041216R9999	118,00
		2	500	96	●	●	110	1	MBG424	2CPX041668R9999	193,00	MG424	2CPX041218R9999	202,00
		3	750	144	●	●	110	1	MBG434	2CPX041670R9999	285,00	MG434	2CPX041220R9999	296,00
5	750	1	250	60	●	●	110	1	MBG415	2CPX041672R9999	125,00	MG415	2CPX041222R9999	130,00
		2	500	110	●	●	110	1	MBG425	2CPX041674R9999	212,00	MG425	2CPX041224R9999	223,00
		3	750	180	●	●	110	1	MBG435	2CPX041676R9999	310,00	MG435	2CPX041226R9999	324,00

*¹Ausbau auf EDF-Montagegerüst | *²Ausbau auf WR-Montagegerüst

Innenausbau system CombiLine N

Berührungsschutz



MB218

- Modul als Berührungsschutz oder zum Ausbau mit Systemteilen
- Das Montagegerüst muss separat bestellt werden

Höhe	Breite			Ab Schranktiefe			Bausatz unmontiert			vormontiert, im Schrank eingebaut				
	RE	mm	FB	mm	PLE	EDF* ¹	WR* ²	mm	Stück	Type	Artikelnummer	EUR	Type	Artikelnummer
1	150	1	250	12	●	●	110	1	MBB116	2CPX041722R9999	34,30	MB116	2CPX041257R9999	35,80
		2	500	24	●	●	110	1	MBB216	2CPX041723R9999	55,00	MB216	2CPX041258R9999	57,00
		3	750	36	●	●	110	1	MBB316	2CPX041724R9999	74,00	MB316	2CPX041259R9999	76,00
2	300	1	250	24	●	●	110	1	MBB117	2CPX041725R9999	35,00	MB117	2CPX041260R9999	37,10
		2	500	48	●	●	110	1	MBB217	2CPX041726R9999	59,00	MB217	2CPX041261R9999	61,00
		3	750	72	●	●	110	1	MBB317	2CPX041727R9999	78,50	MB317	2CPX041262R9999	82,50
3	450	1	250	36	●	●	110	1	MBB118	2CPX041728R9999	59,00	MB118	2CPX041263R9999	61,00
		2	500	72	●	●	110	1	MBB218	2CPX041729R9999	89,50	MB218	2CPX041264R9999	94,00
		3	750	108	●	●	110	1	MBB318	2CPX041730R9999	129,00	MB318	2CPX041265R9999	136,00
4	600	1	250	48	●	●	110	1	MBB119	2CPX041731R9999	69,50	MB119	2CPX041266R9999	75,00
		2	500	96	●	●	110	1	MBB219	2CPX041732R9999	119,00	MB219	2CPX041267R9999	127,00
		3	750	144	●	●	110	1	MBB319	2CPX041733R9999	177,00	MB319	2CPX041268R9999	189,00
5	750	1	250	60	●	●	110	1	MBB120	2CPX041734R9999	81,00	MB120	2CPX041269R9999	85,50
		2	500	110	●	●	110	1	MBB220	2CPX041735R9999	141,00	MB220	2CPX041270R9999	148,00
		3	750	180	●	●	110	1	MBB320	2CPX041736R9999	207,00	MB320	2CPX041271R9999	217,00



MB200

- Berührungsschutzabdeckung inklusive Abdeckungshalter
- Abdeckungen sind nicht im 150 mm Raster
- Pro Modulsystemfeld müssen immer 2 Stück eingesetzt werden, um wieder auf eine Rastereinheit zu kommen
- Das Montagegerüst muss separat bestellt werden

Höhe	Breite			Ab Schranktiefe			Bausatz unmontiert			vormontiert, im Schrank eingebaut				
	RE	mm	FB	mm	PLE	EDF* ¹	WR* ²	mm	Stück	Type	Artikelnummer	EUR	Type	Artikelnummer
0,5	75	1	250	6	●	●	110	1	MBB100	2CPX041427R9999	22,30	MB100	2CPX041422R9999	23,30
		2	500	12	●	●	110	1	MBB200	2CPX041428R9999	39,00	MB200	2CPX041423R9999	40,80

*¹Ausbau auf EDF-Montagegerüst | *²Ausbau auf WR-Montagegerüst

01
02
03
04
05
06
07
08
09
10
11
12
13

Innenausbausystem CombiLine N

Montageplatten



MM213

- Montageplatten aus Stahlblech 2 mm
- Montageplatten in der Tiefe stufenlos über Tiefbauwinkel ZW59P2 verstellbar
- Nutzbare Tiefe von 103 mm bis 158 mm
- Nutzbare Breite für Betriebsmittel: 1-feldbreit 188 mm, 2-feldbreit 438 mm, 3-feldbreit 688 mm
- Das Montagegerüst muss separat bestellt werden

Höhe		Breite					Ab Schranktiefe		Bausatz unmontiert			vormontiert, im Schrank eingebaut		
RE	mm	FB	mm	PLE	EDF ^{*1}	WR ^{*2}	mm	Stück	Type	Artikelnummer	EUR	Type	Artikelnummer	EUR
1	150	1	250	12	●	●	200	1	MBM111	2CPX041707R9999	66,50	MM111	2CPX041242R9999	69,50
		2	500	24	●	●	200	1	MBM211	2CPX041708R9999	98,50	MM211	2CPX041243R9999	105,00
		3	750	36	●	●	200	1	MBM311	2CPX041709R9999	141,00	MM311	2CPX041244R9999	148,00
2	300	1	250	24	●	●	200	1	MBM112	2CPX041710R9999	81,00	MM112	2CPX041245R9999	86,00
		2	500	48	●	●	200	1	MBM212	2CPX041711R9999	131,00	MM212	2CPX041246R9999	140,00
		3	750	72	●	●	200	1	MBM312	2CPX041712R9999	193,00	MM312	2CPX041247R9999	202,00
3	450	1	250	36	●	●	200	1	MBM113	2CPX041713R9999	113,00	MM113	2CPX041248R9999	117,00
		2	500	72	●	●	200	1	MBM213	2CPX041714R9999	189,00	MM213	2CPX041249R9999	201,00
		3	750	108	●	●	200	1	MBM313	2CPX041715R9999	255,00	MM313	2CPX041250R9999	273,00
4	600	1	250	48	●	●	200	1	MBM114	2CPX041716R9999	131,00	MM114	2CPX041251R9999	140,00
		2	500	96	●	●	200	1	MBM214	2CPX041717R9999	218,00	MM214	2CPX041252R9999	227,00
		3	750	144	●	●	200	1	MBM314	2CPX041718R9999	299,00	MM314	2CPX041253R9999	315,00
5	750	1	250	60	●	●	200	1	MBM115	2CPX041719R9999	176,00	MM115	2CPX041254R9999	183,00
		2	500	120	●	●	200	1	MBM215	2CPX041720R9999	286,00	MM215	2CPX041255R9999	297,00
		3	750	180	●	●	200	1	MBM315	2CPX041721R9999	387,00	MM315	2CPX041256R9999	409,00



MM113K

- Montageplatten aus Stahlblech 2 mm
- Montageplatte fest montiert
- Nutzbare Tiefe von 82 mm
- Nutzbare Breite für Betriebsmittel: 1-feldbreit 200 mm
- Das Montagegerüst muss separat bestellt werden

Höhe		Breite					Ab Schranktiefe		Bausatz unmontiert			vormontiert, im Schrank eingebaut		
RE	mm	FB	mm	PLE	EDF ^{*1}	WR ^{*2}	mm	Stück	Type	Artikelnummer	EUR	Type	Artikelnummer	EUR
2	300	1	250	24	●	●	110	1	MBM112K	2CPX041640R9999	81,00	MM112K	2CPX041117R9999	86,00
3	450	1	250	36	●	●	110	1	MBM113K	2CPX041641R9999	113,00	MM113K	2CPX041118R9999	117,00
4	600	1	250	48	●	●	110	1	MBM114K	2CPX041642R9999	131,00	MM114K	2CPX041119R9999	140,00

*¹Ausbau auf EDF-Montagegerüst | *²Ausbau auf WR-Montagegerüst

Innenausbaussystem CombiLine N

Reihenklemmen horizontal



MK208

- Mit horizontal angeordneten Hutprofilschienen 35 x 15 mm
- Hutprofilschienen in der Tiefe stufenlos verstellbar
- Nutzbare Tiefe bei ZW39P2 von 68 mm bis 115 mm
- Nutzbare Tiefe bei ZW59P2 von 90 mm bis 145 mm
- Nutzbare Breite für Reihenklemmen: 1-feldbreit 188 mm, 2-feldbreit 438 mm, 3-feldbreit 688 mm
- Auslieferungszustand gestuft
- Reihenabstand 150 mm (kann bei Bedarf versetzt werden)
- Für geerdeten und schutzisolierten Aufbau ,,
- Das Montagegerüst muss separat bestellt werden
- Hinweis: Die Befestigung der oberen Hutprofilschiene erfolgt mit mindestens einem kürzeren Tiefbauwinkel (ZW39P2)
- Aufbau der Module:
 - 1-reihig: 1 X ZW39P2
 - 2-reihig: 1 X ZW39P2, 1 X ZW59P2
 - 3-reihig: 2 X ZW39P2, 1 X ZW59P2
 - 4-reihig: 2 X ZW39P2, 2 X ZW59P2
 - 5-reihig: 2 X ZW39P2, 3 X ZW59P2

Höhe	Breite						Ab Schranktiefe	Stück	Bausatz unmontiert			vormontiert, im Schrank eingebaut		
	RE	mm	FB	mm	PLE	EDF*1			WR*2	mm	Type	Artikelnummer	EUR	Type
1	150	1	250	12	●	●	200	1	MBK106	2CPX041677R9999	51,00	MK106	2CPX041227R9999	54,00
		2	500	24	●	●	200	1	MBK206	2CPX041679R9999	77,00	MK206	2CPX041228R9999	82,00
		3	750	36	●	●	200	1	MBK306	2CPX041681R9999	102,00	MK306	2CPX041229R9999	110,00
2	300	1	250	24	●	●	200	1	MBK107	2CPX041683R9999	67,00	MK107	2CPX041230R9999	69,50
		2	500	48	●	●	200	1	MBK207	2CPX041685R9999	104,00	MK207	2CPX041231R9999	112,00
		3	750	72	●	●	200	1	MBK307	2CPX041687R9999	148,00	MK307	2CPX041232R9999	158,00
3	450	1	250	36	●	●	200	1	MBK108	2CPX041689R9999	89,50	MK108	2CPX041233R9999	93,50
		2	500	72	●	●	200	1	MBK208	2CPX041691R9999	153,00	MK208	2CPX041234R9999	158,00
		3	750	108	●	●	200	1	MBK308	2CPX041693R9999	216,00	MK308	2CPX041235R9999	225,00
4	600	1	250	48	●	●	200	1	MBK109	2CPX041695R9999	126,00	MK109	2CPX041236R9999	131,00
		2	500	96	●	●	200	1	MBK209	2CPX041697R9999	216,00	MK209	2CPX041237R9999	225,00
		3	750	144	●	●	200	1	MBK309	2CPX041699R9999	294,00	MK309	2CPX041238R9999	305,00
5	750	1	250	60	●	●	200	1	MBK110	2CPX041701R9999	158,00	MK110	2CPX041239R9999	166,00
		2	500	120	●	●	200	1	MBK210	2CPX041703R9999	254,00	MK210	2CPX041240R9999	270,00
		3	750	180	●	●	200	1	MBK310	2CPX041705R9999	351,00	MK310	2CPX041241R9999	370,00

Innenausbausystem CombiLine N

Reihenklemmen horizontal und vertikal



MK108K

- Mit horizontal angeordneten Hutprofilschienen 35 x 7,5 mm
- Hutprofilschienen fest montiert über Isolierstück ZK90P2
- Nutzbare Tiefe von 51 mm
- Nutzbare Breite für Reihenklemmen: 1-feldbreit 214 mm, 2-feldbreit 464 mm
- Auslieferungszustand gestuft
- Reihenabstand 150 mm (kann bei Bedarf versetzt werden)
- Für schutzisolierten Aufbau
- Das Montagegerüst muss separat bestellt werden

Höhe		Breite					Ab Schranktiefe	Bausatz unmontiert			vormontiert, im Schrank eingebaut			
RE	mm	FB	mm	PLE	EDF ^{*1}	WR ^{*2}	mm	Stück	Type	Artikelnummer	EUR	Type	Artikelnummer	EUR
1	150	1	250	12	●	●	110	1	MBK106K	2CPX041632R9999	55,00	MK106K	2CPX041112R9999	57,00
		2	500	24	●	●	110	1	MBK206K	2CPX041633R9999	77,00	MK206K	2CPX041113R9999	82,00
2	300	1	250	24	●	●	110	1	MBK107K	2CPX041634R9999	67,00	MK107K	2CPX041114R9999	69,50
		2	500	48	●	●	110	1	MBK207K	2CPX041635R9999	104,00	MK207K	2CPX041115R9999	112,00
3	450	1	250	36	●	●	110	1	MBK108K	2CPX041636R9999	89,50	MK108K	2CPX041116R9999	93,50

*¹Ausbau auf EDF-Montagegerüst | *²Ausbau auf WR-Montagegerüst



MK213

- Mit vertikal angeordneten Hutprofilschienen 35 x 15 mm
- Hutprofilschienen gesamt in der Tiefe stufenlos über Tiefbauwinkel ZW39P2 verstellbar
- Nutzbare Tiefe von 66 mm bis 113 mm
- Nutzbare Höhe für Reihenklemmen: 2 RE 244 mm, 3 RE 438 mm, 4 RE 591 mm
- Für geerdeten und schutzisolierten Aufbau
- Das Montagegerüst muss separat bestellt werden

Höhe		Breite					Ab Schranktiefe	Bausatz unmontiert			vormontiert, im Schrank eingebaut			
RE	mm	FB	mm	PLE	EDF ^{*1}	WR ^{*2}	mm	Stück	Type	Artikelnummer	EUR	Type	Artikelnummer	EUR
2	300	1	250	24	●	●	200	1	MBK112	2CPX041837R9999	75,00	MK112	2CPX041127R9999	78,50
		2	500	48	●	●	200	1	MBK212	2CPX041838R9999	116,00	MK212	2CPX041128R9999	127,00
		3	750	72	●	●	200	1	MBK312	2CPX041839R9999	158,00	MK312	2CPX041129R9999	166,00
3	450	1	250	36	●	●	200	1	MBK113	2CPX041840R9999	102,00	MK113	2CPX041130R9999	106,00
		2	500	72	●	●	200	1	MBK213	2CPX041841R9999	158,00	MK213	2CPX041131R9999	166,00
		3	750	108	●	●	200	1	MBK313	2CPX041842R9999	223,00	MK313	2CPX041132R9999	232,00
4	600	1	250	48	●	●	200	1	MBK114	2CPX041843R9999	132,00	MK114	2CPX041133R9999	140,00
		2	500	96	●	●	200	1	MBK214	2CPX041844R9999	225,00	MK214	2CPX041134R9999	236,00
		3	750	144	●	●	200	1	MBK314	2CPX041845R9999	304,00	MK314	2CPX041135R9999	323,00

*¹Ausbau auf EDF-Montagegerüst | *²Ausbau auf WR-Montagegerüst

Innenausbausystem CombiLine N

Sammelschienensystem 40 mm, horizontal, M(B)S...24



MS324

- Sammelschienenmittenabstand 40 mm
- Für maximal 5-polige Sammelschienen, siehe unten
- Mit Sammelschienenhalter Type ZB5
- Mit Endabdeckung Type ZX172
- Ab 3-feldbreit zusätzlich mittig abgefangen
- Bemessungsstrom (I_n) max. 360 A
- Wichtig: bei TwinLine Schrankanreihungen ist die Kombinationsmöglichkeit der Module zu beachten
- Das Montagegerüst muss separat bestellt werden

Höhe		Breite			Ab Schranktiefe			Bausatz unmontiert			vormontiert, im Schrank eingebaut			
RE	mm	FB	mm	PLE	EDF ^{*1}	WR ^{*2}	mm	Stück	Type	Artikelnummer	EUR	Type	Artikelnummer	EUR
2	300	1	250	24	●	●	200 ^{*1}	1	MBS124	2CPX041737R9999	113,00	MS124	2CPX041272R9999	117,00
		2	500	48	●	●	200 ^{*1}	1	MBS224	2CPX041738R9999	137,00	MS224	2CPX041273R9999	142,00
		3	750	72	●	●	225 ^{*1}	1	MBS324	2CPX041739R9999	243,00	MS324	2CPX041274R9999	253,00

^{*1}Ausbau auf EDF-Montagegerüst | ^{*2}Ausbau auf WR-Montagegerüst

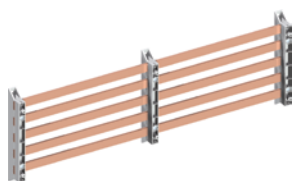

ZX2015

- Sammelschienen für Einzelschrankaufstellung
- Kombinationen verschiedener Modulbreiten sind innerhalb des Schrankes mit durchgehenden Sammelschienen möglich
- Pro Modul werden maximal 5 Cu-Schienen benötigt

Cu-Schiene	I_n	Breite		Stück	Bausatz unmontiert			vormontiert, im Schrank eingebaut		
		FB	mm		Type	Artikelnummer	EUR	Type	Artikelnummer	EUR
12 x 5	250	1	181	1	ZX2001	2CPX042200R9999	8,65	ZXM2001	2CPX042300R9999	8,65
		2	431	1	ZX2002	2CPX042201R9999	19,50	ZXM2002	2CPX042301R9999	19,50
		3	681	1	ZX2003	2CPX042202R9999	29,60	ZXM2003	2CPX042302R9999	29,60
		4	931	1	ZX2004	2CPX042203R9999	39,80	ZXM2004	2CPX042303R9999	39,80
		5	1181	1	ZX2005	2CPX042204R9999	49,80	ZXM2005	2CPX042304R9999	49,80
		6	1431	1	ZX2006	2CPX042792R9999	59,50	ZXM2006	2CPX042814R9999	59,50
12 x 10	360	1	181	1	ZX2007	2CPX042205R9999	15,50	ZXM2007	2CPX042305R9999	15,50
		2	431	1	ZX2008	2CPX042206R9999	34,10	ZXM2008	2CPX042306R9999	34,10
		3	681	1	ZX2009	2CPX042207R9999	53,50	ZXM2009	2CPX042307R9999	53,50
		4	931	1	ZX2010	2CPX042208R9999	72,00	ZXM2010	2CPX042308R9999	72,00
		5	1181	1	ZX2011	2CPX042209R9999	89,50	ZXM2011	2CPX042309R9999	89,50
		6	1431	1	ZX2012	2CPX042793R9999	109,00	ZXM2012	2CPX042815R9999	109,00
20 x 5	320	1	181	1	ZX2013	2CPX042210R9999	12,40	ZXM2013	2CPX042310R9999	12,40
		2	431	1	ZX2014	2CPX042211R9999	28,00	ZXM2014	2CPX042311R9999	28,00
		3	681	1	ZX2015	2CPX042212R9999	42,30	ZXM2015	2CPX042312R9999	42,30
		4	931	1	ZX2016	2CPX042213R9999	58,50	ZXM2016	2CPX042313R9999	58,50
		5	1181	1	ZX2017	2CPX042214R9999	72,50	ZXM2017	2CPX042314R9999	72,50
		6	1431	1	ZX2018	2CPX042794R9999	87,50	ZXM2018	2CPX042816R9999	87,50

- > Montagegerüstteile, siehe ab Seite 8/67
- > Sammelschienen TwinLine Anreihung siehe ab Seite 8/49
- > Sammelschienen TriLine und System pro E power Anreihung siehe ab Seite 8/54
- > Modulkombinationen für Sammelschienen TwinLine Anreihungen siehe Technisches Handbuch

01
02
03
04
05
06
07
08
09
10
11
12
13

Innenausbausystem CombiLine N

Sammelschienensystem 60 mm, horizontal, M(B)S...27

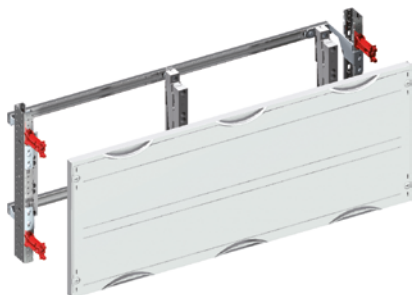

MS327

- Sammelschienenmittenabstand 60 mm
- Für 3-polige Sammelschienen, siehe unten
- Mit Sammelschienenhalter Type ZX151
- Ab 3-feldbreit zusätzlich mittig abgefangen
- Bemessungsstrom (I_n) max. 630 A
- Wichtig: bei TwinLine Schrankanreihungen ist die Kombinationsmöglichkeit der Module zu beachten
- Das Montagegerüst muss separat bestellt werden

Höhe RE	Breite						Ab Schranktiefe mm	Stück	Bausatz unmontiert			vormontiert, im Schrank eingebaut		
	mm	FB	mm	PLE	EDF* ¹	WR* ²			Type	Artikelnummer	EUR	Type	Artikelnummer	EUR
2	300	1	250	24	●	●	215* ¹	1	MBS127	2CPX041740R9999	162,00	MS127	2CPX041275R9999	169,00
		2	500	48	●	●	215* ¹	1	MBS227	2CPX041741R9999	172,00	MS227	2CPX041276R9999	180,00
		3	750	72	●	●	225* ¹	1	MBS327	2CPX041742R9999	212,00	MS327	2CPX041277R9999	224,00

*¹Ausbau auf EDF-Montagegerüst | *²Ausbau auf WR-Montagegerüst

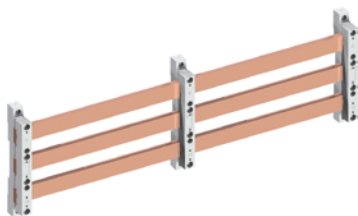

ZX2027

- Sammelschienen für Einzelschrankaufstellung
- Kombinationen verschiedener Modulbreiten sind innerhalb des Schrankes mit durchgehenden Sammelschienen möglich
- Pro Modul werden 3 Cu-Schienen benötigt

Cu- Schiene	I_n	Breite		Stück	Bausatz unmontiert			vormontiert, im Schrank eingebaut		
		mm	FB		Type	Artikelnummer	EUR	Type	Artikelnummer	EUR
30 x 5	440	1	184	1	ZX2019	2CPX042215R9999	20,30	ZXM2019	2CPX042315R9999	20,30
		2	434	1	ZX2020	2CPX042216R9999	44,90	ZXM2020	2CPX042316R9999	44,90
		3	684	1	ZX2021	2CPX042217R9999	71,00	ZXM2021	2CPX042317R9999	71,00
		4	934	1	ZX2022	2CPX042218R9999	95,50	ZXM2022	2CPX042318R9999	95,50
		5	1184	1	ZX2023	2CPX042219R9999	120,00	ZXM2023	2CPX042319R9999	120,00
		6	1434	1	ZX2024	2CPX042795R9999	149,00	ZXM2024	2CPX042817R9999	149,00
30 x 10	630	1	184	1	ZX2025	2CPX042220R9999	40,00	ZXM2025	2CPX042320R9999	40,00
		2	434	1	ZX2026	2CPX042221R9999	92,00	ZXM2026	2CPX042321R9999	92,00
		3	684	1	ZX2027	2CPX042222R9999	148,00	ZXM2027	2CPX042322R9999	148,00
		4	934	1	ZX2028	2CPX042223R9999	207,00	ZXM2028	2CPX042323R9999	207,00
		5	1184	1	ZX2029	2CPX042224R9999	267,00	ZXM2029	2CPX042324R9999	267,00
		6	1434	1	ZX2030	2CPX042796R9999	323,00	ZXM2030	2CPX042818R9999	323,00

> Montagegerüstteile, siehe ab Seite 8/67

> Sammelschienen TwinLine Anreihung siehe ab Seite 8/49

> Sammelschienen TriLine und System pro E power Anreihung siehe ab Seite 8/54

> Modulkombinationen für Sammelschienen TwinLine Anreihungen siehe Technisches Handbuch

Innenausbau system CombiLine N

Sammelschienensystem 100 mm, horizontal, M(B)S...31

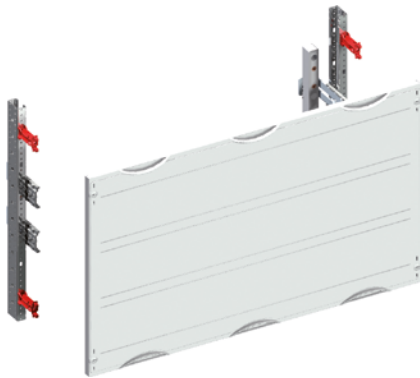

MS331

- Sammelschienenmittenabstand 100 mm
- Für 3-polige Sammelschienen, siehe unten
- Mit Sammelschienenhalter Type ZX520
- Bemessungsstrom (I_n) 850 A
- Das Montagegerüst muss separat bestellt werden
- Nicht für Brandschutzgehäuse geeignet

Höhe	Breite					Ab Schranktiefe	Bausatz unmontiert				vormontiert, im Schrank eingebaut			
	RE	mm	FB	mm	PLE		EDF* ¹	WR* ²	mm	Stück	Type	Artikelnummer	EUR	Type
3	450	1	250	36	●	275	1	MBS131	2CPX041743R9999	165,00	MS131	2CPX041278R9999	172,00	
		2	500	72	●	275	1	MBS231	2CPX041744R9999	183,00	MS231	2CPX041279R9999	200,00	
		3	750	108	●	275	1	MBS331	2CPX041745R9999	250,00	MS331	2CPX041280R9999	258,00	

*¹Ausbau auf EDF-Montagegerüst | *²Ausbau auf WR-Montagegerüst

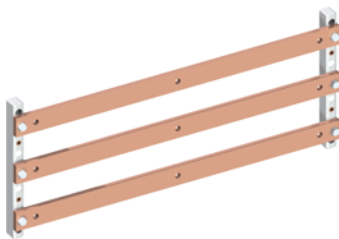

ZX2033

- Sammelschienen für Einzelschranksaufstellung
- Kombinationen verschiedener Modulbreiten sind innerhalb des Schrankes mit durchgehenden Sammelschienen möglich
- Pro Modul werden 3 Cu-Schienen benötigt

Cu-Schiene	I_n	Breite			Stück	Bausatz unmontiert			vormontiert, im Schrank eingebaut		
		mm	A	FB		mm	Type	Artikelnummer	EUR	Type	Artikelnummer
40 x 10	850	1	184		1	ZX2031	2CPX042225R9999	47,30	ZXM2031	2CPX042325R9999	47,30
		2	434		1	ZX2032	2CPX042226R9999	107,00	ZXM2032	2CPX042326R9999	107,00
		3	684		1	ZX2033	2CPX042227R9999	176,00	ZXM2033	2CPX042327R9999	176,00
		4	934		1	ZX2034	2CPX042228R9999	246,00	ZXM2034	2CPX042328R9999	246,00
		5	1184		1	ZX2035	2CPX042229R9999	313,00	ZXM2035	2CPX042329R9999	313,00
		6	1434		1	ZX2036	2CPX042797R9999	373,00	ZXM2036	2CPX042819R9999	373,00

Innenausbausystem CombiLine N

Sammelschienensystem, vertikal, M(B)S...28, MBW250A

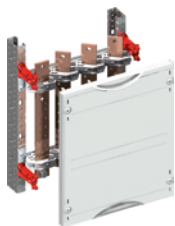

MS128

- Mit 4-poligen Sammelschienen 30 x 5 mm, Bohrungen mit Gewinde M6 sowie Anschluss mit Einpressmuttern M8 für den Zugang
- Mit Sammelschienenhalter Type ZX518
- Bemessungsstrom (I_n) 440 A
- Das Montagegerüst muss separat bestellt werden
- Nicht für Brandschutzgehäuse geeignet

Höhe		Breite					Ab Schranktiefe	Bausatz unmontiert				vormontiert, im Schrank eingebaut		
Re	mm	FB	mm	PLE	EDF* ¹	WR* ²	mm	Stück	Type	Artikelnummer	EUR	Type	Artikelnummer	EUR
2	300	1	250	24	●	●	200	1	MBS128	2CPX041648R9999	251,00	MS128	2CPX041123R9999	269,00
3	450	2	500	72	●	●	200	1	MBS228	2CPX041649R9999	353,00	MS228	2CPX041124R9999	379,00

*¹Ausbau auf EDF-Montagegerüst | *²Ausbau auf WR-Montagegerüst

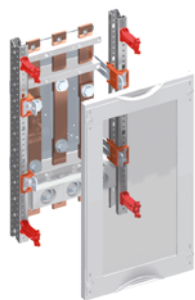

MBW250A

- Mit 3-poligen Sammelschienen 30 x 5 mm und herausnehmbaren Wandlerauflagen
- Mit Sammelschienenhalter ZX146
- Mit Tiefbauwinkel ZW59P2
- Mit Reitersicherungssockel E27, Breite 42 mm, 3-polig
- Mit Abdeckung mit Sichtscheibe
- Bemessungsstrom (I_n) 250 A
- Das Montagegerüst muss separat bestellt werden
- Nicht für Brandschutzgehäuse geeignet

Höhe		Breite					Ab Schranktiefe	Bausatz unmontiert				vormontiert, im Schrank eingebaut		
Re	mm	FB	mm	PLE	EDF* ¹	WR* ²	mm	Stück	Type	Artikelnummer	EUR	Type	Artikelnummer	EUR
3	450	1	250	36	●	●	215	1	MBW250A	2CPX042102R9999	785,00	-	-	-

*¹Ausbau auf EDF-Montagegerüst | *²Ausbau auf WR-Montagegerüst

Innenausbaussystem CombiLine N

Sammelschienensystem, vertikal, M(B)S...28, MBW250A



MBW103

- Mess- und Wandlermodule für 3-polige Sammelschienen 30 x 5, 30 x 10, 40 x 10 oder 50 x 10 mm
- Mit Sammelschienenhalter Type ZX146 (bis 60 mm) und ZX520 (bis 100 mm) sowie Abdeckung
- Bemessungsstrom (I_n) zwischen 440 und 1000 A
- Die Sammelschienen (als Wandlerrahmen) und die Wandlerlaschen müssen separat bestellt werden.
- Das Montagegerüst muss separat bestellt werden.
- Nicht für Brandschutzgehäuse geeignet.

Höhe		Breite					Ab Schranktiefe			Bausatz unmontiert			vormontiert, im Schrank eingebaut		
Re	mm	FB	mm	PLE	EDF*1	WR*2	mm	Stück	Type	Artikelnummer	EUR	Type	Artikelnummer	EUR	
3	450	1	250	36	-	●	275	1	MBW103	2CPX042047R9999	255,00	MW103	2CPX042044R9999	265,00	
4	600	2	500	96	-	●	275	1	MBW204	2CPX042014R9999	394,00	MW204	2CPX042017R9999	401,00	

*1 Ausbau auf EDF-Montagegerüst | *2 Ausbau auf WR-Montagegerüst

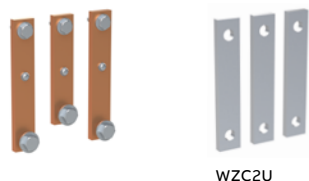

WZC2U



ZX3010

- Sammelschienen als Wandlerrahmen für Mess- und Wandlermodule
- Je Modul wird ein Bausatz benötigt.
- Ein Bausatz besteht aus 6 Cu-Sammelschienen für die Montage mit Wandlerlaschen nach DIN 42600-2 Form A oder B und C.
- Im Lieferumfang der Typen ZX... Ist das Montagematerial für die Wandlerlaschen der Typen WZC... enthalten.

Höhe x Tiefe		Breite		Anzahl der Schienen		Bausatz unmontiert			vormontiert, im Schrank eingebaut		
mm	mm	I_n A	Stück	Oberfläche	Stück	Type	Artikelnummer	EUR	Type	Artikelnummer	EUR
30 x 5	-	440	6	-	1	ZX3005	2CPX042048R9999	590,00	ZXM3005	2CPX042045R9999	590,00
30 x 10	-	630	6	-	1	ZX3010	2CPX042049R9999	792,00	ZXM3010	2CPX042046R9999	792,00
30 x 10	170	630	3	vernickelt	1	WZC2U	2CPX056168R9999	212,00	-	-	-
40 x 10	170	630	3	vernickelt	1	WZC2U1	2CPX056169R9999	297,00	-	-	-
40 x 10	-	800	6	-	1	ZX4010	2CPX042016R9999	1207,00	ZXM4010	2CPX042018R9999	1091,00
50 x 10	-	1000	6	-	1	ZX5010	2CPX042015R9999	1091,00	ZXM5010	2CPX042019R9999	1207,00
40 x 10	250	800	3	vernickelt	1	WZC2U2	2CPX056170R9999	395,00	-	-	-
50 x 12	250	1000	3	vernickelt	1	WZC2W	2CPX056171R9999	496,00	-	-	-

> Eventuell Wandlerlaschen vom Type WZC... (DIN 42600-2 Form A, 170 x ... x ... mm oder Form B und C, 250 x ... x ... mm) extra bestellen

01
02
03
04
05
06
07
08
09
10
11
12
13

Innenausbaussystem CombiLine N

N/PE Sammelschienensystem, horizontal, M(B)N...69

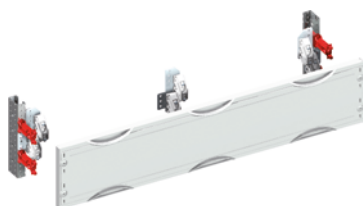

MN369

- Für 2-polige Sammelschienen, siehe unten
- Mit Sammelschienenhalter Type ZX518
- Ab 3-feldbreit zusätzlich mittig abgefangan
- Bemessungsstrom (I_n) max. 320 A
- Das Montagegerüst muss separat bestellt werden

Höhe		Breite				Ab Schranktiefe			Bausatz unmontiert			vormontiert, im Schrank eingebaut		
RE	mm	FB	mm	PLE	EDF* ¹	WR* ²	mm	Stück	Type	Artikelnummer	EUR	Type	Artikelnummer	EUR
1	150	1	250	12	●	●	200	1	MBN169	2CPX041424R9999	98,50	MN169	2CPX041419R9999	102,00
		2	500	24	●	●	200	1	MBN269	2CPX041425R9999	117,00	MN269	2CPX041420R9999	126,00
		3	750	36	●	●	200	1	MBN369	2CPX041426R9999	172,00	MN369	2CPX041421R9999	180,00

*¹Ausbau auf EDF-Montagegerüst | *²Ausbau auf WR-Montagegerüst



ZX2066

- Sammelschienen für Einzelschrankschrankaufstellung
- Kombinationen verschiedener Modulbreiten sind innerhalb des Schrankes mit durchgehenden Sammelschienen möglich
- Pro Modul werden 2 Cu-Schienen benötigt

Cu-Schiene		Breite				Bausatz unmontiert			vormontiert, im Schrank eingebaut		
mm	I_n	FB	mm		Stück	Type	Artikelnummer	EUR	Type	Artikelnummer	EUR
12 x 5	250	1	204		1	ZX2046	2CPX042538R9999	11,05	ZXM2046	2CPX042458R9999	11,05
		2	454		1	ZX2047	2CPX042539R9999	21,60	ZXM2047	2CPX042459R9999	21,60
		3	704		1	ZX2048	2CPX042540R9999	31,10	ZXM2048	2CPX042460R9999	31,10
		4	954		1	ZX2049	2CPX042541R9999	40,80	ZXM2049	2CPX042461R9999	40,80
		5	1204		1	ZX2050	2CPX042542R9999	51,00	ZXM2050	2CPX042462R9999	51,00
		6	1454		1	ZX2051	2CPX042798R9999	60,50	ZXM2051	2CPX042820R9999	60,50
20 x 5	320	1	204		1	ZX2064	2CPX042553R9999	16,30	ZXM2064	2CPX042473R9999	16,30
		2	454		1	ZX2065	2CPX042554R9999	30,70	ZXM2065	2CPX042474R9999	30,70
		3	704		1	ZX2066	2CPX042555R9999	45,40	ZXM2066	2CPX042475R9999	45,40
		4	954		1	ZX2067	2CPX042556R9999	60,00	ZXM2067	2CPX042476R9999	60,00
		5	1204		1	ZX2068	2CPX042557R9999	74,00	ZXM2068	2CPX042477R9999	74,00
		6	1454		1	ZX2069	2CPX042799R9999	89,00	ZXM2069	2CPX042821R9999	89,00

> Montagegerüstteile, siehe ab Seite 8/67

> Sammelschienen TwinLine Anreihung siehe ab Seite 8/49

> Sammelschienen TriLine und System pro E power Anreihung siehe ab Seite 8/54

Innenausbau system CombiLine N

N/PE Sammelschienensystem und Reihenklemmen, M(B)N...74+75

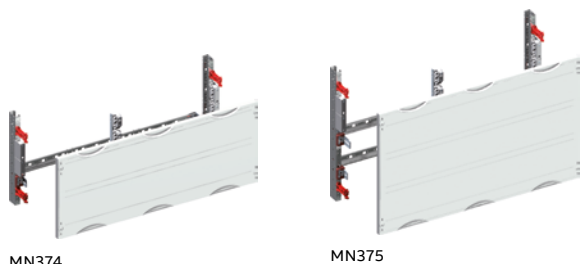

- Für 2-polige Sammelschienen, siehe unten
- Mit Sammelschienenhalter Type ZX518
- Mit Endabdeckung Type ZX519
- Ab 3-feldbreit zusätzlich mittig abgefangen
- Hutprofilschiene in der Tiefe stufenlos über Tiefbauwinkel ZW59P2 verstellbar
- Nutzbare Tiefe von 90 mm bis 145 mm
- Nutzbare Breite für Reihenklemmen: 1-feldbreit 188 mm, 2-feldbreit 438 mm, 3-feldbreit 688 mm
- Bemessungsstrom (I_n) max. 440 A
- Wichtig: bei TwinLine Schrankanreihungen ist die Kombinationsmöglichkeit der Module zu beachten
- Das Montagegerüst muss separat bestellt werden

Mit einer zusätzlichen Hutprofilschiene für Reihenklemmen

Höhe RE	Breite						Ab Schranktiefe		Bausatz unmontiert			vormontiert, im Schrank eingebaut		
	mm	FB	mm	PLE	EDF* ¹	WR* ²	mm	Stück	Type	Artikelnummer	EUR	Type	Artikelnummer	EUR
2	300	1	250	24	●	●	200	1	MBN174	2CPX041746R9999	102,00	MN174	2CPX041281R9999	106,00
		2	500	48	●	●	200	1	MBN274	2CPX041748R9999	131,00	MN274	2CPX041282R9999	140,00
		3	750	72	●	●	200	1	MBN374	2CPX041750R9999	172,00	MN374	2CPX041283R9999	181,00

Mit zwei zusätzlichen Hutprofilschienen für Reihenklemmen

3	450	1	250	36	●	●	200	1	MBN175	2CPX041752R9999	143,00	MN175	2CPX041284R9999	154,00
		2	500	72	●	●	200	1	MBN275	2CPX041754R9999	157,00	MN275	2CPX041285R9999	163,00
		3	750	108	●	●	200	1	MBN375	2CPX041756R9999	225,00	MN375	2CPX041286R9999	234,00

*¹Ausbau auf EDF-Montagegerüst | *²Ausbau auf WR-Montagegerüst



- Sammelschienen für Einzelschrankaufstellung
- Kombinationen verschiedener Modulbreiten sind innerhalb des Schrankes mit durchgehenden Sammelschienen möglich
- Pro Modul werden 2 Cu-Schienen benötigt

Cu-Schiene	I_n	Breite			Stück	Bausatz unmontiert			vormontiert, im Schrank eingebaut		
		mm	A	FB		mm	Type	Artikelnummer	EUR	Type	Artikelnummer
12 x 5	250	1	246		1	ZX1001	2CPX041870R9999	11,05	ZXM1001	2CPX041480R9999	11,05
		2	496		1	ZX1002	2CPX041871R9999	21,60	ZXM1002	2CPX041481R9999	21,60
		3	746		1	ZX1003	2CPX041872R9999	31,10	ZXM1003	2CPX041482R9999	31,10
		4	996		1	ZX1004	2CPX041873R9999	40,80	ZXM1004	2CPX041483R9999	40,80
		5	1246		1	ZX1005	2CPX041874R9999	51,00	ZXM1005	2CPX041484R9999	51,00
		6	1496		1	ZX1006	2CPX042800R9999	60,50	ZXM1006	2CPX042822R9999	60,50
20 x 5	320	1	246		1	ZX1013	2CPX041882R9999	16,30	ZXM1013	2CPX041492R9999	16,30
		2	496		1	ZX1014	2CPX041883R9999	30,70	ZXM1014	2CPX041493R9999	30,70
		3	746		1	ZX1015	2CPX041884R9999	45,40	ZXM1015	2CPX041494R9999	45,40
		4	996		1	ZX1016	2CPX041885R9999	60,00	ZXM1016	2CPX041495R9999	60,00
		5	1246		1	ZX1017	2CPX041886R9999	74,00	ZXM1017	2CPX041496R9999	74,00
		6	1496		1	ZX1018	2CPX042801R9999	89,00	ZXM1018	2CPX042823R9999	89,00
30 x 5	440	1	246		1	ZX1019	2CPX041888R9999	26,40	ZXM1019	2CPX041498R9999	26,40
		2	496		1	ZX1020	2CPX041889R9999	49,90	ZXM1020	2CPX041499R9999	49,90
		3	746		1	ZX1021	2CPX041890R9999	75,00	ZXM1021	2CPX041500R9999	75,00
		4	996		1	ZX1022	2CPX041891R9999	99,00	ZXM1022	2CPX041501R9999	99,00
		5	1246		1	ZX1023	2CPX041892R9999	123,00	ZXM1023	2CPX041502R9999	123,00
		6	1496		1	ZX1024	2CPX042802R9999	150,00	ZXM1024	2CPX042824R9999	150,00

- > Montagegerüsteile, siehe ab Seite 8/67
- > Sammelschienen TwinLine Anreihung siehe ab Seite 8/49
- > Sammelschienen TriLine und System pro E power Anreihung siehe ab Seite 8/54
- > Modulkombinationen für Sammelschienen TwinLine Anreihungen siehe Technisches Handbuch

01
02
03
04
05
06
07
08
09
10
11
12
13

Innenausbausystem CombiLine N

N/PE Sammelschienensystem und Reihenklempen, M(B)N...62+63

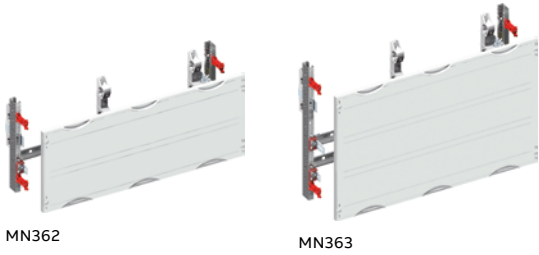

- Für 2-polige Sammelschienen, siehe unten
- Mit Sammelschienenhalter Type ZX149
- Ab 3-feldbreit zusätzlich mittig abgefangen
- Hutprofilschiene in der Tiefe stufenlos über Tiefbauwinkel ZW59P2 verstellbar
- Nutzbare Tiefe von 90 mm bis 145 mm
- Nutzbare Breite für Reihenklempen: 1-feldbreit 188 mm, 2-feldbreit 438 mm, 3-feldbreit 688 mm
- Bemessungsstrom (I_n) 630 A
- Wichtig: bei TwinLine Schrankanreihungen ist die Kombinationsmöglichkeit der Module zu beachten
- Das Montagegerüst muss separat bestellt werden
- Nicht für Brandschutzgehäuse geeignet

Mit einer zusätzlichen Hutprofilschiene für Reihenklempen

Höhe	Breite						Ab Schranktiefe	Stück	Bausatz unmontiert			vormontiert, im Schrank eingebaut		
	RE	mm	FB	mm	PLE	EDF* ¹			WR* ²	mm	Type	Artikelnummer	EUR	Type
2	300	1	250	24	-	●	275	1	MBN162	2CPX041758R9999	97,50	MN162	2CPX041287R9999	104,00
		2	500	48	-	●	275	1	MBN262	2CPX041760R9999	114,00	MN262	2CPX041288R9999	122,00
		3	750	72	-	●	275	1	MBN362	2CPX041762R9999	158,00	MN362	2CPX041289R9999	168,00

Mit zwei zusätzlichen Hutprofilschienen für Reihenklempen

3	450	1	250	36	-	●	275	1	MBN163	2CPX041764R9999	132,00	MN163	2CPX041290R9999	140,00
		2	500	72	-	●	275	1	MBN263	2CPX041766R9999	146,00	MN263	2CPX041291R9999	157,00
		3	750	108	-	●	275	1	MBN363	2CPX041768R9999	197,00	MN363	2CPX041292R9999	209,00

*¹Ausbau auf EDF-Montagegerüst | *²Ausbau auf WR-Montagegerüst



ZX2084

- Sammelschienen für Einzelschrankaufstellung
- Kombinationen verschiedener Modulbreiten sind innerhalb des Schrankes mit durchgehenden Sammelschienen möglich
- Pro Modul werden 2 Cu-Schienen benötigt

Cu-Schiene	I_n	Breite			Stück	Bausatz unmontiert			vormontiert, im Schrank eingebaut		
		mm	A	FB		mm	Type	Artikelnummer	EUR	Type	Artikelnummer
30 x 10	630	1	201		1	ZX2082	2CPX042568R9999	52,00	ZXM2082	2CPX042488R9999	52,00
		2	451		1	ZX2083	2CPX042569R9999	100,00	ZXM2083	2CPX042489R9999	100,00
		3	701		1	ZX2084	2CPX042570R9999	155,00	ZXM2084	2CPX042490R9999	155,00
		4	951		1	ZX2085	2CPX042571R9999	214,00	ZXM2085	2CPX042491R9999	214,00
		5	1201		1	ZX2086	2CPX042572R9999	270,00	ZXM2086	2CPX042492R9999	270,00
		6	1451		1	ZX2087	2CPX042803R9999	325,00	ZXM2087	2CPX042825R9999	325,00

> Montagegerüstteile, siehe ab Seite 8/67

> Sammelschienen TwinLine Anreihung siehe ab Seite 8/49

> Sammelschienen TriLine und System pro E power Anreihung siehe ab Seite 8/54

> Modulkombinationen für Sammelschienen TwinLine Anreihungen siehe Technisches Handbuch

Innenausbausystem CombiLine N

Sammelschienensystem 60 mm horizontal, M(B)R...02(B)

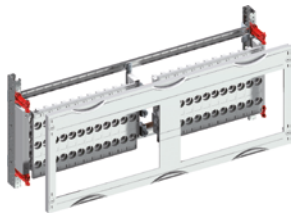

MR302B



MR302

- Sammelschienenmittenabstand 60 mm
- Für 3-polige Sammelschienen
- 32 mm Abstand zwischen Cu-Schiene und Abdeckung
- Mit Sammelschienenhaltern vom Type ZX146
- Mit Abdeckung vom Type ZX172
- Ab 3-feldbreit zusätzlich mittig abgefangan
- Bemessungsstrom (I_n) max. 440 A
- Reitersicherungssockel, siehe unten
- Wichtig: bei TwinLine Schrankanreihungen ist die Kombinationsmöglichkeit der Module zu beachten
- Das Montagegerüst muss separat bestellt werden
- Nicht für Brandschutzgehäuse geeignet







Bestücktes Modul für Betriebsmittel mit vertikal eingebauten Reitersicherungssockeln 3-polig, I_n bis max. 250 A

RE	Höhe		Breite		Elemente			Ab Schranktiefe		Bausatz unmontiert		vormontiert, im Schrank eingebaut			
	mm	mm	FB	mm	D02	PLE	EDF*1	WR*2	mm	Stück	Type	Artikelnummer	EUR	Type	Artikelnummer
2	300	1	250	5*4	24	●	●	110	1	-	-	-	MR102B	2CPX041409R9999	288,00
		2	500	14*4	48	●	●	200	1	-	-	-	MR202B	2CPX041410R9999	614,00
		3	750	24*4	72	-	●	225	1	-	-	-	MR302B	2CPX041411R9999	829,00

Unbestücktes Modul für Betriebsmittel, für den vertikalen Einbau von Reitersicherungssockeln, D0-Sicherungslasttrennschalter oder NH00 Sicherungslasttrennschalter*3, I_n bis max. 440 A

RE	Höhe		Breite		Nutzbare Breite		Ab Schranktiefe		Bausatz unmontiert		vormontiert, im Schrank eingebaut				
	mm	mm	FB	mm	mm	PLE	EDF*1	WR*2	mm	Stück	Type	Artikelnummer	EUR	Type	Artikelnummer
2	300	1	250	1 x 215*4	24	●	●	110*3	1	MBR102	2CPX041825R9999	125,00	MR102	2CPX041406R9999	130,00
		2	500	1 x 465*4	48	●	●	200*3	1	MBR202	2CPX041826R9999	176,00	MR202	2CPX041407R9999	183,00
		3	750	2 x 320*4	72	-	●	225*3	1	MBR302	2CPX041827R9999	254,00	MR302	2CPX041408R9999	269,00

*1 Ausbau auf EDF-Montagegerüst | *2 Ausbau auf WR-Montagegerüst | *3 Die Schranktiefe ist abhängig von den Tiefenmaßen der Betriebsmittel (Abgleich Schrankansichten mit Maßangaben der Betriebsmittel) | *4 Bei TwinLine Sammelschienenanreihung ist die veränderte nutzbare Breite zu beachten, 8/122

Artikel	Stück	Type	Artikelnummer	EUR
Reitersicherungssockel				
	Neozed-Reitersicherungssockel E18, Breite 26 mm			
	1	ZE60	2CPX061045R9999	47,20
	Für Ring-Passeinsätze, 3-polig, mit Abdeckungen und Bezeichnungsschildern, mit Gewinde E18, Schmelzsicherungen max. 63 A			
	10	ZE60P10	2CPX062400R9999	457,00
	Diazed-Reitersicherungssockel E27, Breite 42 mm			
	1	ZE61	2CPX061046R9999	47,60
	Für Ring-Passeinsätze, 3-polig, mit Abdeckungen und Bezeichnungsschildern, mit Gewinde E27, Schmelzsicherungen max. 25 A			
	1	ZE62	2CPX061047R9999	59,00
	Diazed-Reitersicherungssockel E33, Breite 56 mm			
	1	ZE62	2CPX061047R9999	59,00
	Blende anstelle Reitersicherungssockel			
	10	ZA4P10	2CPX062374R9999	65,50
Farbe ähnlich RAL 7035, zur Einhaltung des Berührungsschutzes IPXXC				

> Montagegerüstteile, siehe ab Seite 8/67

> Sammelschienen zur Einzelschrankaufstellung siehe gegenüberliegende Seite

Innenausbau system CombiLine N

Sammelschienensystem 60 mm horizontal, M(B)R...02



ZX1015

- Sammelschienen für Einzelschranksaufstellung
- Kombinationen verschiedener Modulbreiten sind innerhalb des Schrankes mit durchgehenden Sammelschienen möglich
- Pro Modul werden 3 Cu-Schienen benötigt

Cu-Schiene	l _n	Breite		Bausatz unmontiert			vormontiert, im Schrank eingebaut			
		mm	FB	Stück	Type	Artikelnummer	EUR	Type	Artikelnummer	EUR
12 x 5	(100)* 250	1	246	1	ZX1001	2CPX041870R9999	11,05	ZXM1001	2CPX041480R9999	11,05
		2	496	1	ZX1002	2CPX041871R9999	21,60	ZXM1002	2CPX041481R9999	21,60
		3	746	1	ZX1003	2CPX041872R9999	31,10	ZXM1003	2CPX041482R9999	31,10
		4	996	1	ZX1004	2CPX041873R9999	40,80	ZXM1004	2CPX041483R9999	40,80
		5	1246	1	ZX1005	2CPX041874R9999	51,00	ZXM1005	2CPX041484R9999	51,00
		6	1496	1	ZX1006	2CPX042800R9999	60,50	ZXM1006	2CPX042822R9999	60,50
20 x 5	(250)* 320	1	246	1	ZX1013	2CPX041882R9999	16,30	ZXM1013	2CPX041492R9999	16,30
		2	496	1	ZX1014	2CPX041883R9999	30,70	ZXM1014	2CPX041493R9999	30,70
		3	746	1	ZX1015	2CPX041884R9999	45,40	ZXM1015	2CPX041494R9999	45,40
		4	996	1	ZX1016	2CPX041885R9999	60,00	ZXM1016	2CPX041495R9999	60,00
		5	1246	1	ZX1017	2CPX041886R9999	74,00	ZXM1017	2CPX041496R9999	74,00
		6	1496	1	ZX1018	2CPX042801R9999	89,00	ZXM1018	2CPX042823R9999	89,00
30 x 5	(250)* 440	1	246	1	ZX1019	2CPX041888R9999	26,40	ZXM1019	2CPX041498R9999	26,40
		2	496	1	ZX1020	2CPX041889R9999	49,90	ZXM1020	2CPX041499R9999	49,90
		3	746	1	ZX1021	2CPX041890R9999	75,00	ZXM1021	2CPX041500R9999	75,00
		4	996	1	ZX1022	2CPX041891R9999	99,00	ZXM1022	2CPX041501R9999	99,00
		5	1246	1	ZX1023	2CPX041892R9999	123,00	ZXM1023	2CPX041502R9999	123,00
		6	1496	1	ZX1024	2CPX042802R9999	150,00	ZXM1024	2CPX042824R9999	150,00

* Beim Ausbau mit Reitersicherungssockel

Innenausbausystem CombiLine N

Sammelschienensystem 60 mm horizontal, M(B)R...03

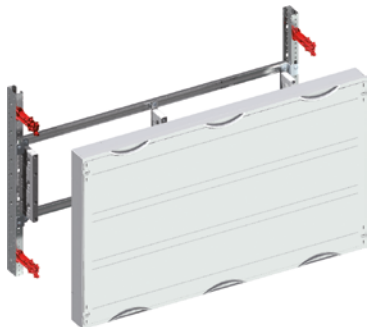

MR303

- Unbestückt für Betriebsmittel zum vertikalen Einbau von DO- und NH-Sicherungslasttrennschalter oder Reitersicherungssockeln
- Für 3-polige Sammelschienen, siehe unten
- Abstand zwischen Cu-Schiene und Abdeckung:
Für Betriebsmittel Efen und K'Electric 68 mm*³,
Jean Müller und Wöhner 60,5 mm*³
- Abdeckung ohne Ausschnitt, einschließlich Erhöhungsrahmen
- Mit Sammelschienenhalter Type ZX146
- Ab 3-feldbreit zusätzlich mittig abgefangan
- Bemessungsstrom (I_n) max. 630 A
- Das Montagegerüst muss separat bestellt werden
- Nicht für Brandschutzgehäuse geeignet

Höhe	Breite			Nutzbare Breite			Ab Schranktiefe		Bausatz unmontiert			vormontiert, im Schrank eingebaut			
	RE	mm	FB	mm	mm	PLE	EDF* ¹	WR* ²	mm	Stück	Type	Artikelnummer	EUR	Type	Artikelnummer
3	450	1	250	165	36	-	●	275* ³	1	MBR103	2CPX041830R9999	204,00	MR103	2CPX041414R9999	214,00
		2	500	415	72	-	●	275* ³	1	MBR203	2CPX041831R9999	222,00	MR203	2CPX041415R9999	231,00
		3	750	665	108	-	●	275* ³	1	MBR303	2CPX041832R9999	270,00	MR303	2CPX041416R9999	286,00

*¹Ausbau auf EDF-Montagegerüst | *²Ausbau auf WR-Montagegerüst | *³Die Schranktiefe ist abhängig von den Tiefenmaßen der Betriebsmittel (Abgleich Schrankansichten mit Maßangaben der Betriebsmittel)

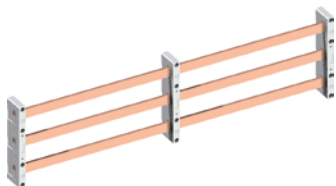

ZX2060

- Sammelschienen für Einzelschrankaufstellung
- Kombinationen verschiedener Modulbreiten sind innerhalb des Schrankes mit durchgehenden Sammelschienen möglich
- Pro Modul werden 3 Cu-Schienen benötigt

Cu-Schiene	I _n	Breite			Bausatz unmontiert			vormontiert, im Schrank eingebaut		
		mm	A	FB	mm	Stück	Type	Artikelnummer	EUR	Type
12 x 5	250	1	195	1	ZX2040	2CPX042533R9999	11,05	ZXM2040	2CPX042453R9999	11,05
		2	445	1	ZX2041	2CPX042534R9999	21,60	ZXM2041	2CPX042454R9999	21,60
		3	695	1	ZX2042	2CPX042535R9999	31,10	ZXM2042	2CPX042455R9999	31,10
		4	945	1	ZX2043	2CPX042536R9999	40,80	ZXM2043	2CPX042456R9999	40,80
		5	1195	1	ZX2044	2CPX042537R9999	51,00	ZXM2044	2CPX042457R9999	51,00
		6	1445	1	ZX2045	2CPX042804R9999	60,50	ZXM2045	2CPX042826R9999	60,50
12 x 10	360	1	195	1	ZX2052	2CPX042543R9999	20,10	ZXM2052	2CPX042463R9999	20,10
		2	445	1	ZX2053	2CPX042544R9999	37,90	ZXM2053	2CPX042464R9999	37,90
		3	695	1	ZX2054	2CPX042545R9999	57,00	ZXM2054	2CPX042465R9999	57,00
		4	945	1	ZX2055	2CPX042546R9999	74,00	ZXM2055	2CPX042466R9999	74,00
		5	1195	1	ZX2056	2CPX042547R9999	92,50	ZXM2056	2CPX042467R9999	92,50
		6	1445	1	ZX2057	2CPX042805R9999	112,00	ZXM2057	2CPX042827R9999	112,00
20 x 5	320	1	195	1	ZX2058	2CPX042548R9999	16,30	ZXM2058	2CPX042468R9999	16,30
		2	445	1	ZX2059	2CPX042549R9999	30,70	ZXM2059	2CPX042469R9999	30,70
		3	695	1	ZX2060	2CPX042550R9999	45,40	ZXM2060	2CPX042470R9999	45,40
		4	945	1	ZX2061	2CPX042551R9999	60,00	ZXM2061	2CPX042471R9999	60,00
		5	1195	1	ZX2062	2CPX042552R9999	74,00	ZXM2062	2CPX042472R9999	74,00
		6	1445	1	ZX2063	2CPX042806R9999	89,00	ZXM2063	2CPX042828R9999	89,00
30 x 5	440	1	195	1	ZX2070	2CPX042558R9999	26,40	ZXM2070	2CPX042478R9999	26,40
		2	445	1	ZX2071	2CPX042559R9999	49,90	ZXM2071	2CPX042479R9999	49,90
		3	695	1	ZX2072	2CPX042560R9999	75,00	ZXM2072	2CPX042480R9999	75,00
		4	945	1	ZX2073	2CPX042561R9999	99,00	ZXM2073	2CPX042481R9999	99,00
		5	1195	1	ZX2074	2CPX042562R9999	123,00	ZXM2074	2CPX042482R9999	123,00
		6	1445	1	ZX2075	2CPX042807R9999	150,00	ZXM2075	2CPX042829R9999	150,00
30 x 10	630	1	195	1	ZX2076	2CPX042563R9999	52,00	ZXM2076	2CPX042483R9999	52,00
		2	445	1	ZX2077	2CPX042564R9999	100,00	ZXM2077	2CPX042484R9999	100,00
		3	695	1	ZX2078	2CPX042565R9999	155,00	ZXM2078	2CPX042485R9999	155,00
		4	945	1	ZX2079	2CPX042566R9999	214,00	ZXM2079	2CPX042486R9999	214,00
		5	1195	1	ZX2080	2CPX042567R9999	270,00	ZXM2080	2CPX042487R9999	270,00
		6	1445	1	ZX2081	2CPX042808R9999	325,00	ZXM2081	2CPX042830R9999	325,00

> Montagegerüstteile, siehe ab Seite 8/67 | > Sammelschienen TriLine und System pro E power Anreihung siehe ab Seite 8/54

Innenausbaussystem CombiLine N

Sammelschienensystem 60 mm vertikal, M(B)R...H



MR102H

- Unbestückt für Betriebsmittel zum horizontalen Einbau von Reitersicherungssockeln, siehe unten
- Für 3-polige Sammelschienen, siehe unten
- 32 mm Abstand zwischen Cu-Schiene und Abdeckung
- Mit Sammelschienenhalter Type ZX146
- Bemessungsstrom (I_n) max. 250 A
- Das Montagegerüst muss separat bestellt werden
- Nicht für Brandschutzgehäuse geeignet

Höhe	Breite		Ausschnitt-höhe in			Ab Schranktiefe			Bausatz unmontiert			vormontiert, im Schrank eingebaut			
	RE	mm	FB	mm	mm	PLE	EDF* ¹	WR* ²	mm	Stück	Type	Artikelnummer	EUR	Type	Artikelnummer
2	300	1	250	1 x 134	24	●	●	120	1	MBR102H	2CPX041828R9999	143,00	MR102H	2CPX041412R9999	154,00
3	450	1	250	1 x 295	36	●	●	200	1	MBR103H	2CPX041829R9999	176,00	MR103H	2CPX041413R9999	183,00

*¹Ausbau auf EDF-Montagegerüst | *²Ausbau auf WR-Montagegerüst



ZX2506

- Kombinationen verschiedener Modulhöhen (siehe Info Höhe RE) sind innerhalb des Schrankes mit durchgehenden Sammelschienen möglich
- Pro Modul werden 3 Cu-Schienen benötigt

Cu-Schiene	I _n	Höhe		Bausatz unmontiert			vormontiert, im Schrank eingebaut				
		mm	A	RE	mm	Stück	Type	Artikelnummer	EUR	Type	Artikelnummer
12x5	100	2	178	2	1	ZX2500	2CPX042877R9999	25,30	ZXM2500	2CPX042867R9999	25,30
		3	328	3	1	ZX2501	2CPX042878R9999	30,40	ZXM2501	2CPX042868R9999	30,40
		4 (2RE + 2RE)	478	4	1	ZX2502	2CPX042879R9999	35,90	ZXM2502	2CPX042869R9999	35,90
		5 (2RE + 3RE)	628	5	1	ZX2503	2CPX042880R9999	40,50	ZXM2503	2CPX042870R9999	40,50
		6 (3RE + 3RE)	778	6	1	ZX2504	2CPX042881R9999	43,40	ZXM2504	2CPX042871R9999	43,40
		20x5	250	2	178	2	1	ZX2505	2CPX042882R9999	28,60	ZXM2505
3	328			3	1	ZX2506	2CPX042883R9999	36,80	ZXM2506	2CPX042873R9999	36,80
4 (2RE + 2RE)	478			4	1	ZX2507	2CPX042884R9999	45,30	ZXM2507	2CPX042874R9999	45,30
5 (2RE + 3RE)	628			5	1	ZX2508	2CPX042885R9999	53,50	ZXM2508	2CPX042875R9999	53,50
6 (3RE + 3RE)	778			6	1	ZX2509	2CPX042886R9999	59,00	ZXM2509	2CPX042876R9999	59,00

Artikel	Stück	Type	Artikelnummer	EUR
Reitersicherungssockel				
	1	ZE60	2CPX061045R9999	47,20
	10	ZE60P10	2CPX062400R9999	457,00
	1	ZE61	2CPX061046R9999	47,60
	1	ZE62	2CPX061047R9999	59,00
	10	ZA4P10	2CPX062374R9999	65,50
	10	ZA4P10	2CPX062374R9999	65,50

> Montagegerüstteile, siehe ab Seite 8/67

Innenausbausystem CombiLine N

NH00-Sicherungslasttrennschalter, M(B)T...35+36+37(B)



MT337B

- Bestückt mit NH00-Sicherungslasttrennschalter 160 A, Type ZH411, mit Trennerblenden
- Mit Sammelschienensystem 320 A, 3-polig, Anschluss-Schrauben M8
- Bemessungsstrom (I_n) max. 320 A
- Wichtig: im Schlossbereich Schranktiefe beachten
- Abstand Vorderkante Betriebsmittel zur Abdeckung: 37 mm
- Das Montagegerüst muss separat bestellt werden
- Nicht für Brandschutzgehäuse geeignet, ausgenommen Modul MT135B

Höhe	Breite		Mit Trenner				Ab Schranktiefe		Bausatz unmontiert			vormontiert, im Schrank eingebaut											
	RE	mm	FB	mm	NH00	PLE	EDF* ¹	WR* ²	mm	Stück	Type	Artikelnummer	EUR	Type	Artikelnummer	EUR							
2	300	1	250	1	24	●	●	200	1	-	-	-	MT135B	2CPX042451R9999	209,00								
				2	24	●	●			1	-	-	-	MT136B	2CPX041293R9999	416,00							
		2	500	4	48	●	●	200	1	-	-	-	MT236B	2CPX041294R9999	753,00								
										3	750	6	72	●	●	200	1	-	-	-	MT336B	2CPX041295R9999	1140,00
4	600	1	250	4	48	●	●	200	1									-	-	-	MT137B	2CPX041296R9999	728,00
										2	500	8	96	●	●	200	1	-	-	-	MT237B	2CPX041297R9999	1305,00
																		3	750	12	144	-	●

*¹Ausbau auf EDF-Montagegerüst | *²Ausbau auf WR-Montagegerüst



MT337







- Unbestückt für NH00-Sicherungslasttrennschalter 160 A, Fabrikate: ABB (ZH411, ZH412), ohne Trennerblenden
- Für Sammelschienensystem 320 A, 3-polig
- Bemessungsstrom (I_n) max. 320 A
- Wichtig: im Schlossbereich Schranktiefe beachten
- Das Montagegerüst muss separat bestellt werden
- Nicht für Brandschutzgehäuse geeignet, ausgenommen Module MBT135 und MT135

Höhe	Breite		Für Trenner				Ab Schranktiefe		Bausatz unmontiert			vormontiert, im Schrank eingebaut											
	RE	mm	FB	mm	NH00	PLE	EDF* ¹	WR* ²	mm	Stück	Type	Artikelnummer	EUR	Type	Artikelnummer	EUR							
2	300	1	250	1	24	●	●	200	1	MBT135	2CPX042452R9999	60,00	MT135	2CPX042450R9999	61,00								
				2	24	●	●			1	MBT136	2CPX041770R9999	60,00	MT136	2CPX041299R9999	62,00							
		2	500	4	48	●	●	200	1	MBT236	2CPX041771R9999	93,50	MT236	2CPX041300R9999	97,00								
										3	750	6	72	●	●	200	1	MBT336	2CPX041772R9999	131,00	MT336	2CPX041301R9999	139,00
4	600	1	250	4	48	●	●	200	1									MBT137	2CPX041773R9999	127,00	MT137	2CPX041302R9999	133,00
										2	500	8	96	●	●	200	1	MBT237	2CPX041774R9999	212,00	MT237	2CPX041303R9999	223,00
																		3	750	12	144	-	●

*¹Ausbau auf EDF-Montagegerüst | *²Ausbau auf WR-Montagegerüst

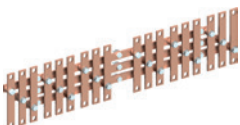
InnenausbauSystem CombiLine N

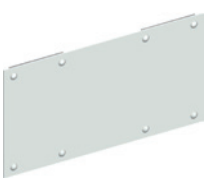
Zubehör für NH00-SicherungsLasttrennschalter-Module

Artikel	Passend für Modul	Stück	Type	Artikelnummer	EUR	
NH00-SicherungsLasttrennschalter						
max. Bemessungsstrom (I_n) 160 A, inkl. Anschlussschrauben bzw. Bügelklemmen, ohne Blenden						
 ZH411	Mit M8-Anschlussschrauben	M(B)T135 - M(B)T337	1	ZH411	2CPX062947R9999	199,00
	Mit Bügelklemmen bis 50 mm ²	M(B)T135 - M(B)T337	1	ZH412	2CPX062948R9999	199,00
NH00-Sammelschienensystem						
 ZH311	Cu-Schienen 20 x 5 mm, 3-polig Bemessungsstrom (I_n) 320 A Einstöckig mit Anschluss-Schrauben M8	M(B)T136	1	ZH214	2CPX060443R9999	151,00
		M(B)T236	1	ZH211	2CPX060440R9999	309,00
		M(B)T336	1	ZH311	2CPX060450R9999	453,00
 ZH312	Cu-Schienen 20 x 5 mm, 3-polig Bemessungsstrom (I_n) 320 A Doppelstöckig mit Anschluss-Schrauben M8	M(B)T137	1	ZH216	2CPX060445R9999	207,00
		M(B)T237	1	ZH212	2CPX060441R9999	373,00
		M(B)T337	1	ZH312	2CPX060451R9999	590,00
Blenden für NH00-SicherungsLasttrennschalter						
Zur Gewährleistung des Berührungsschutzes, Farbe ähnlich RAL 7035						
 ZH427	Einfachblende	M(B)T135*	1	ZH425	2CPX062952R9999	22,00
	Doppelblende	M(B)T136*	1	ZH426	2CPX062953R9999	26,30
		M(B)T236*				
		M(B)T137* M(B)T237*				
Dreifachblende	M(B)T336* M(B)T337*	1	ZH427	2CPX062954R9999	58,50	
Verschlussblenden für Abdeckungen von NH00-SicherungsLasttrennschaltermodulen						
Zur Gewährleistung des Berührungsschutzes anstelle eines NH00-SicherungsLasttrennschalters, Farbe ähnlich RAL 7035						
 ZH430	Einfachblende	M(B)T135 - M(B)T337	1	ZH428	2CPX062955R9999	25,60
	Doppelblende	M(B)T236 - M(B)T337	1	ZH429	2CPX062956R9999	31,30
	Dreifachblende	M(B)T336 - M(B)T337	1	ZH430	2CPX062957R9999	58,50
Isolierplatte						
 ZX148	Für nicht belegte Sammelschienenenden von NH00-SicherungsLasttrennschaltern	M(B)T135 - M(B)T337	1	ZX148	2CPX044018R9999	22,40

* Pro Modul wird eine Blende benötigt.

Innenausbausystem CombiLine N

NH1-Sicherungslasttrennschalter, M(B)T...42+43(B)

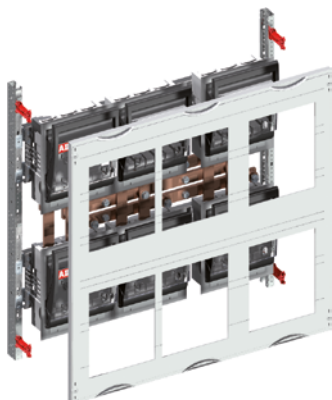

MT343B

- Bestückt mit NH1-Sicherungslasttrennschalter 250 A, Type ZH431, mit Trennerblenden
- Mit Sammelschienensystem 3-polig, Anschluss-Schrauben M10
- Bemessungsstrom (I_n) max. 440 A, einstöckig
- Bemessungsstrom (I_n) max. 630 A, doppelstöckig
- Wichtig: im Schlossbereich Schranktiefe beachten
- Abstand Vorderkante Betriebsmittel zur Abdeckung: 43 mm
- Das Montagegerüst muss separat bestellt werden
- Nicht für Brandschutzgehäuse geeignet

Höhe	Breite		Mit Trenner				Ab Schranktiefe		Bausatz unmontiert			vormontiert, im Schrank eingebaut				
	RE	mm	FB	mm	NH1	PLE	EDF* ¹	WR* ²	mm	Stück	Type	Artikelnummer	EUR	Type	Artikelnummer	EUR
3	450	1	250	1	36	●	●	200	1	-	-	-	-	MT142B	2CPX041305R9999	371,00
		2	500	2	72	●	●	200	1	-	-	-	-	MT242B	2CPX041306R9999	867,00
		3	750	3	108	-	●	225	1	-	-	-	-	MT342B	2CPX041307R9999	1250,00
5	750	1	250	2	60	●	●	200	1	-	-	-	-	MT143B	2CPX041308R9999	843,00
		2	500	4	120	-	●	225	1	-	-	-	-	MT243B	2CPX041309R9999	1660,00
		3	750	6	180	-	●	225	1	-	-	-	-	MT343B	2CPX041310R9999	2435,00

*¹Ausbau auf EDF-Montagegerüst | *²Ausbau auf WR-Montagegerüst

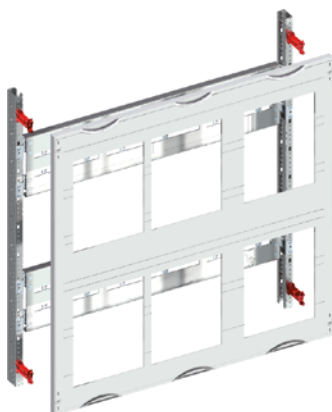

MT343





- Unbestückt für NH1-Sicherungslasttrennschalter 250 A, Fabrikate: ABB (ZH431), ohne Trennerblenden
- Für Sammelschienensystem, 3-polig
- Bemessungsstrom (I_n) max. 440 A, einstöckig
- Bemessungsstrom (I_n) max. 630 A, doppelstöckig
- Wichtig: im Schlossbereich Schranktiefe beachten
- Das Montagegerüst muss separat bestellt werden
- Nicht für Brandschutzgehäuse geeignet

Höhe	Breite		Für Trenner				Ab Schranktiefe		Bausatz unmontiert			vormontiert, im Schrank eingebaut				
	RE	mm	FB	mm	NH1	PLE	EDF* ¹	WR* ²	mm	Stück	Type	Artikelnummer	EUR	Type	Artikelnummer	EUR
3	450	1	250	1	36	●	●	200	1	MBT142	2CPX041776R9999	114,00	-	MT142	2CPX041311R9999	123,00
		2	500	2	72	●	●	200	1	MBT242	2CPX041777R9999	169,00	-	MT242	2CPX041312R9999	179,00
		3	750	3	108	-	●	225	1	MBT342	2CPX041778R9999	209,00	-	MT342	2CPX041313R9999	217,00
5	750	1	250	2	60	●	●	200	1	MBT143	2CPX041779R9999	218,00	-	MT143	2CPX041314R9999	234,00
		2	500	4	120	-	●	225	1	MBT243	2CPX041780R9999	304,00	-	MT243	2CPX041315R9999	319,00
		3	750	6	180	-	●	225	1	MBT343	2CPX041781R9999	366,00	-	MT343	2CPX041316R9999	386,00

*¹Ausbau auf EDF-Montagegerüst | *²Ausbau auf WR-Montagegerüst

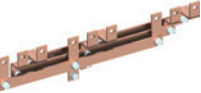
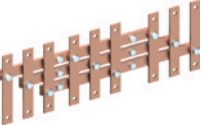
Innenausbau-system CombiLine N

Zubehör für NH1-Sicherungslasttrennschalter-Module

Artikel	Verwendung	Stück	Type	Artikelnummer	EUR	
 ZH431	NH1-Sicherungslasttrennschalter max. Bemessungsstrom (I _n) 250 A, inkl. M10-Anschlusschrauben, ohne Blenden	M(B)T142 - M(B)T343	1	ZH431	2CPX062958R9999	570,00
	Sammelschienensystem NH1/NH2					
 ZH317	Cu-Schienen 30 x 5 mm, 3-polig Bemessungsstrom (I _n) 440 A Einstöckig mit Anschluss-Schrauben M10	M(B)T242	1	ZH217	2CPX060446R9999	281,00
		M(B)T342	1	ZH317	2CPX060456R9999	426,00
 ZH318	Cu-Schienen 30 x 10 mm, 3-polig Bemessungsstrom (I _n) 630 A Doppelstöckig mit Anschluss-Schrauben M10	M(B)T243	1	ZH218	2CPX060447R9999	447,00
		M(B)T343	1	ZH318	2CPX060457R9999	710,00
 ZH438	Blenden für NH1-Sicherungslasttrennschalter Zur Gewährleistung des Berührungsschutzes, Farbe ähnlich RAL 7035	1 x M(B)T142 * 2 x M(B)T242 * 3 x M(B)T342 * 2 x M(B)T143 * 4 x M(B)T243 * 6 x M(B)T343 *	1	ZH438	2CPX062961R9999	24,70
	Verschlussblenden für Abdeckungen von NH1-Sicherungslasttrennschaltermodulen					
 ZH440	Zur Gewährleistung des Berührungsschutzes anstelle eines NH1-Sicherungslasttrennschalters, Farbe ähnlich RAL 7035	M(B)T142 - M(B)T343	1	ZH440	2CPX062963R9999	37,40
 ZX128	Isolierplatte Für nicht belegte Sammelschienenenden von NH1-Sicherungslasttrennschaltern	M(B)T142 - M(B)T343	1	ZX128	2CPX039128R9999	38,30

*Stückzahl pro Modul bei Vollbestückung

01

02

03

04

05

06

07

08

09

10

11

12

13

Innenausbausystem CombiLine N

NH2-Sicherungslasttrennschalter, M(B)T...44+45(B)

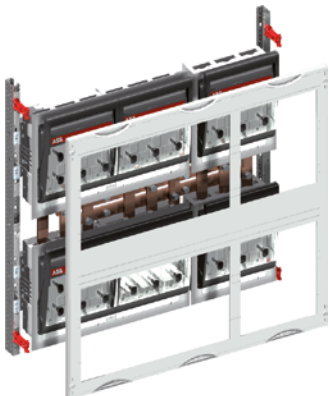

MT345B

- Bestückt mit NH2-Sicherungslasttrennschalter 400 A, Type ZH441, mit Trennerblenden
- Mit Sammelschienensystem 3-polig, Anschluss-Schrauben M10
- Bemessungsstrom (I_n) max. 440 A, einstöckig
- Bemessungsstrom (I_n) max. 630 A, doppelstöckig
- Wichtig: im Schlossbereich Schranktiefe beachten
- Abstand Vorderkante Betriebsmittel zur Abdeckung: 43 mm
- Das Montagegerüst muss separat bestellt werden
- Nicht für Brandschutzgehäuse geeignet

Höhe	Breite		Mit Trenner				Ab Schranktiefe		Bausatz unmontiert		vormontiert, im Schrank eingebaut				
			RE	mm	FB	mm	NH2	PLE	EDF* ¹	WR* ²	mm	Stück	Type	Artikelnummer	EUR
3	450	1	250	1	36	●	●	215	1	-	-	-	MT144B	2CPX041317R9999	489,00
		2	500	2	72	●	●	215	1	-	-	-	MT244B	2CPX041318R9999	1135,00
		3	750	3	108	-	●	225	1	-	-	-	MT344B	2CPX041319R9999	1648,00
5	750	1	250	2	60	●	●	215	1	-	-	-	MT145B	2CPX041320R9999	1120,00
		2	500	4	120	-	●	225	1	-	-	-	MT245B	2CPX041321R9999	2136,00
		3	750	6	180	-	●	225	1	-	-	-	MT345B	2CPX041322R9999	3149,00

*¹Ausbau auf EDF-Montagegerüst | *²Ausbau auf WR-Montagegerüst



MT345





- Unbestückt für NH2-Sicherungslasttrennschalter 400 A, Fabrikate: ABB (ZH441), ohne Trennerblenden
- Für Sammelschienensystem, 3-polig
- Bemessungsstrom (I_n) max. 440 A, einstöckig
- Bemessungsstrom (I_n) max. 630 A, doppelstöckig
- Wichtig: im Schlossbereich Schranktiefe beachten
- Das Montagegerüst muss separat bestellt werden
- Nicht für Brandschutzgehäuse geeignet

Höhe	Breite		Für Trenner				Ab Schranktiefe		Bausatz unmontiert		vormontiert, im Schrank eingebaut				
			RE	mm	FB	mm	NH2	PLE	EDF* ¹	WR* ²	mm	Stück	Type	Artikelnummer	EUR
3	450	1	250	1	36	●	●	215	1	MBT144	2CPX041782R9999	114,00	MT144	2CPX041323R9999	123,00
		2	500	2	72	●	●	215	1	MBT244	2CPX041783R9999	169,00	MT244	2CPX041324R9999	179,00
		3	750	3	108	-	●	225	1	MBT344	2CPX041784R9999	209,00	MT344	2CPX041325R9999	217,00
5	750	1	250	2	60	●	●	215	1	MBT145	2CPX041785R9999	218,00	MT145	2CPX041326R9999	234,00
		2	500	4	120	-	●	225	1	MBT245	2CPX041786R9999	304,00	MT245	2CPX041327R9999	319,00
		3	750	6	180	-	●	225	1	MBT345	2CPX041787R9999	366,00	MT345	2CPX041328R9999	386,00

*¹Ausbau auf EDF-Montagegerüst | *²Ausbau auf WR-Montagegerüst

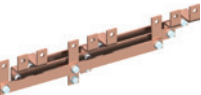
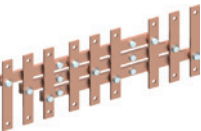
Innenausbau-system CombiLine N

Zubehör für NH2-Sicherungs-lasttrennschalter-Module

Artikel	Verwendung	Stück	Type	Artikelnummer	EUR	
NH2-Sicherungs-lasttrennschalter						
 <p>ZH441</p>	max. Bemessungsstrom (I_n) 400 A, inkl. M10-Anschluss-schrauben, ohne Blenden	M(B)T144 - M(B)T345	1	ZH441	2CPX062964R9999	768,00
	Sammelschienen-system NH1/NH2					
 <p>ZH317</p>	Cu-Schienen 30 x 5 mm, 3-polig Bemessungsstrom (I_n) 440 A Einstöckig mit Anschluss-Schrauben M10	M(B)T244	1	ZH217	2CPX060446R9999	281,00
		M(B)T344	1	ZH317	2CPX060456R9999	426,00
 <p>ZH318</p>	Cu-Schienen 30 x 10 mm, 3-polig Bemessungsstrom (I_n) 630 A Doppelstöckig mit Anschluss-Schrauben M10	M(B)T245	1	ZH218	2CPX060447R9999	447,00
		M(B)T345	1	ZH318	2CPX060457R9999	710,00
Blenden für NH2-Sicherungs-lasttrennschalter						
 <p>ZH448</p>	Zur Gewährleistung des Berührungsschutzes, Farbe ähnlich RAL 7035					
	Einfachblende	M(B)T144* M(B)T145*	1	ZH447	2CPX039842R9999	28,10
	Einfachblende	M(B)T344* M(B)T345*	1	ZH448	2CPX062965R9999	28,10
	Doppelblende	M(B)T244* M(B)T344* M(B)T245* M(B)T345*	1	ZH449	2CPX062966R9999	67,00
Verschlussblenden für Abdeckungen von NH2-Sicherungs-lasttrennschaltermodulen						
 <p>ZH442</p>	Zur Gewährleistung des Berührungsschutzes anstelle eines NH1-Sicherungs-lasttrennschalters, Farbe ähnlich RAL 7035	M(B)T144 - M(B)T345	1	ZH442	2CPX062939R9999	38,50
Isolierplatte						
 <p>ZX129</p>	Für nicht belegte Sammelschienenenden von NH2-Sicherungs-lasttrennschaltern	M(B)T144 - M(B)T345	1	ZX129	2CPX039129R9999	39,40

* Pro Modul wird eine Blende benötigt.

01
02
03
04
05
06
07
08
09
10
11
12
13

Innenbausystem CombiLine N

Sammelschienensystem 100 mm NH00-Lasttrennleisten, M(B)D...52(B)



MD352B

- Bestückt mit InLine II NH00-100-Sicherungslasttrennleisten 160 A Fabrikat: ABB
- Sammelschienenmittenabstand 100 mm
- Für 3-polige, horizontal angeordnete Sammelschienen
- Mit Sammelschienenhalter Type ZX520
- Bemessungsstrom (I_n) max. 850 A
- Wichtig:
 1. Im Schlossbereich ist die Schranktiefe zu beachten
Abstand Vorderkante Betriebsmittel zur Abdeckung: 29 mm
 2. Der Kabelanschluss beim Einsatz einer Mittelschiene oder Querprofilschiene im direkten Anschluss ist mit dem Einsatz einer Brückenklemme nur bedingt möglich (Anschlussraum, Leermodul einplanen)
- Das Montagegerüst muss separat bestellt werden
- Die Sammelschienen müssen separat zum Modul bestellt werden
- Nicht für Brandschutzgehäuse geeignet
- Zusätzlichen Anschlussraum von min. 150 mm berücksichtigen

Höhe	Breite		Bestückung	PLE	EDF* ¹	WR* ²	Ab Schranktiefe		Bausatz unmontiert		vormontiert, im Schrank eingebaut				
	RE	mm					FB	mm	mm	Stück	Type	Artikelnummer	EUR	Type	Artikelnummer
3	450	1	250	3 x NH00	36	●	●	215	1	-	-	-	MD152B	2CPX042110R9999	830,00
		2	500	8 x NH00	72	●	●	215	1	-	-	-	MD252B	2CPX042111R9999	1900,00
		3	750	12 x NH00	108	-	●	225	1	-	-	-	MD352B	2CPX042112R9999	2842,00

*¹Ausbau auf EDF-Montagegerüst | *²Ausbau auf WR-Montagegerüst

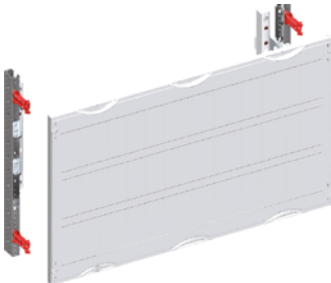

MBD352

- Unbestückt für InLine II NH00-100-Sicherungslasttrennleisten 160 A, Fabrikat: ABB
- Sammelschienenmittenabstand 100 mm
- Für 3-polige, horizontal angeordnete Sammelschienen
- Mit Sammelschienenhalter Type ZX520 montiert auf 3-stufigen Montagewinkel ZW480
- Abdeckung ohne Ausschnitt
- Bemessungsstrom (I_n) max. 850 A
- Betriebsmittel siehe Katalog ABB STOTZ-KONTAKT InLine II
- Wichtig: Siehe Anmerkungen oben

Höhe	Breite		Nutzbare Breite	PLE	EDF* ¹	WR* ²	Ab Schranktiefe		Bausatz unmontiert		vormontiert, im Schrank eingebaut				
	RE	mm					FB	mm	mm	Stück	Type	Artikelnummer	EUR	Type	Artikelnummer
3	450	1	250	150	36	●	●	215	1	MBD152	2CPX042116R9999	125,00	MD152	2CPX042113R9999	131,00
		2	500	300	72	●	●	215	1	MBD252	2CPX042117R9999	193,00	MD252	2CPX042114R9999	202,00
		3	750	500	108	-	●	225	1	MBD352	2CPX042118R9999	286,00	MD352	2CPX042115R9999	298,00

*¹Ausbau auf EDF-Montagegerüst | *²Ausbau auf WR-Montagegerüst

Innenausbausystem CombiLine N

Sammelschienensystem 100 mm NH00-Lasttrennleisten, M(B)D...52(B)

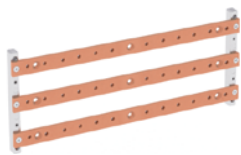

ZXM1215

- Sammelschienen für Einzelschranksaufstellung
- Beim EDF- und WR-Montagegerüst sind definierte Kombinationen (siehe Info Breite FB) innerhalb des Schrankes möglich; die unterschiedlichen Sammelschienen können über ein Verbindungsset verbunden werden
- Die NH00-Sicherungslasttrennleisten werden direkt auf die mit Einpressmutter vorbereiteten Cu-Schienen montiert
- Für die Einspeisung auf Cu-Schienen sind feste Positionen vorgegeben
- Pro Modul werden 3 Cu-Schienen benötigt

Cu-Schiene			Bausatz unmontiert			vormontiert, im Schrank eingebaut				
mm	A	Breite FB	mm	Stück	Type	Artikelnummer	EUR	Type	Artikelnummer	EUR
30 x 10	630	1	184	1	ZX1210	2CPX042121R9999	108,00	ZXM1210	2CPX042230R9999	108,00
		2	434	1	ZX1211	2CPX042122R9999	220,00	ZXM1211	2CPX042231R9999	220,00
		3	684	1	ZX1212	2CPX042123R9999	332,00	ZXM1212	2CPX042232R9999	332,00
40 x 10	850	1	184	1	ZX1213	2CPX042124R9999	119,00	ZXM1213	2CPX042233R9999	119,00
		2	434	1	ZX1214	2CPX042125R9999	247,00	ZXM1214	2CPX042234R9999	247,00
		3	684	1	ZX1215	2CPX042126R9999	376,00	ZXM1215	2CPX042235R9999	376,00

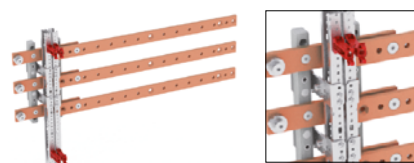

ZXM1217

- Sammelschienen Verbindungsset (Feld-Feld-Verbinder)
- Wichtig: Beim Verbindungsset die Tiefe vom Schrank beachten
- Pro Verbindung werden 3 Cu-Verbindungssets benötigt
- Bei Schranktiefe 215 mm Verbindungsset nicht möglich

Cu-Schiene			Bausatz unmontiert			vormontiert, im Schrank eingebaut			
mm	A	Breite mm	Stück	Type	Artikelnummer	EUR	Type	Artikelnummer	EUR
30 x 10	630	230	1	ZX1216	2CPX042119R9999	79,00	ZXM1216	2CPX042236R9999	83,00
40 x 10	850	230	1	ZX1217	2CPX042120R9999	89,00	ZXM1217	2CPX042237R9999	93,50

Artikel	Breite in mm	Passend zu ...	Stück	Type	Artikelnummer	EUR
---------	--------------	----------------	-------	------	---------------	-----

Sicherungslasttrennschalter

ZLBM00-100	50	MD...(H)B, M(B)D...	1	ZE591M	2CPX042959R9999	217,00
------------	----	---------------------	---	--------	-----------------	--------



ZE591M

Blindblenden

zum Verschließen der Reserveplätze 100 mm Sammelschienen-Mittenabstand 50 mm Breite zum Verschließen von NH00 Leisten	1	ZX964	2CPX042238R9999	68,00
---	---	-------	-----------------	-------



ZX964

01
02
03
04
05
06
07
08
09
10
11
12
13

Innenbausystem CombiLine N

Sammelschienensystem 185 mm NH-Lasttrennleisten, M(B)D...21-300(B)



MD300B

- Bestückt mit InLine II Sicherungslasttrennleisten ZLBM, Fabrikat: ABB
- NH00-Sicherungslasttrennleisten bis 160 A/NH1 bis 250 A
- Sammelschienenmittenabstand 185 mm
- Für 3-polige, horizontal angeordnete Sammelschienen
- Mit Sammelschienenhalter Type ZX522
- Bemessungsstrom (I_n) max. 850 A
- Wichtig: Anschlussraum oder Leermodul einplanen und im Schlossbereich Schranktiefe beachten*
- Abstand Vorderkante Betriebsmittel zur Abdeckung: NH00 – 60 mm/NH1-3 – 65 mm
- Die Sammelschienen müssen separat zum Modul bestellt werden

Höhe	Breite			Bestückung	PLE	EDF* ¹	WR* ²	Ab Schranktiefe		Bausatz unmontiert		EUR	vormontiert, im Schrank eingebaut* ³		
	RE	mm	FB					mm	mm	Stück	Type		Artikelnummer	Type	Artikelnummer
5	750	1	250	4 x NH00	60	-	●	275*	1	-	-	-	MD100B	2CPX042240R9999	1550,00
		2	500	8 x NH00	120	-	●	275*	1	-	-	-	MD200B	2CPX042241R9999	2883,00
		3	750	12 x NH00	180	-	●	275*	1	-	-	-	MD300B	2CPX042242R9999	4080,00
5	750	2	500	4 x NH1	120	-	●	275*	1	-	-	-	MD21B	2CPX042243R9999	2275,00
		3	750	6 x NH1	180	-	●	275*	1	-	-	-	MD31B	2CPX042244R9999	3351,00

*Bei Doppeltüren ist eine minimale Schranktiefe von 325 mm erforderlich | *¹Ausbau auf EDF-Montagegerüst | *²Ausbau auf WR-Montagegerüst
*³Das Modulgerüst muss separat bestellt werden | Nicht für Brandschutzgehäuse geeignet



MD300HB

- Bestückt mit InLine II Sicherungslasttrennleisten ZHBM, Fabrikat: ABB NH00-Sicherungslasttrennleisten bis 160 A/NH1 bis 250 A
- Sammelschienenmittenabstand 185 mm
- Für 3-polige, horizontal angeordnete Sammelschienen
- Mit Sammelschienenhalter Type ZX522
- Bemessungsstrom (I_n) max. 850 A
- Wichtig: Anschlussraum oder Leermodul einplanen und im Schlossbereich Schranktiefe beachten*
- Die Sammelschienen müssen separat zum Modul bestellt werden

Höhe	Breite			Nutzbare Breite	PLE	EDF* ¹	WR* ²	Ab Schranktiefe		Bausatz unmontiert		EUR	vormontiert, im Schrank eingebaut* ³		
	RE	mm	FB					mm	mm	Stück	Type		Artikelnummer	Type	Artikelnummer
5	750	1	250	4 x NH00	60	-	●	350*	1	-	-	-	MD100HB	2CPX042245R9999	1643,00
		2	500	8 x NH00	120	-	●	350*	1	-	-	-	MD200HB	2CPX042246R9999	3054,00
		3	750	12 x NH00	180	-	●	350*	1	-	-	-	MD300HB	2CPX042247R9999	4325,00
5	750	2	500	4 x NH1	120	-	●	350*	1	-	-	-	MD21HB	2CPX042248R9999	2416,00
		3	750	6 x NH1	180	-	●	350*	1	-	-	-	MD31HB	2CPX042249R9999	3551,00

*¹Ausbau auf EDF-Montagegerüst | *²Ausbau auf WR-Montagegerüst
*³Das Modulgerüst muss separat bestellt werden | Nicht für Brandschutzgehäuse geeignet

Artikel	Stück	Type	Artikelnummer	EUR
Blindblenden				
zum Verschließen der Reserveplätze				
185 mm Sammelschienen-Mittenabstand				
	1	ZX960	2CPX043180R9999	84,00
	1	ZX961	2CPX043181R9999	98,50

- > Montagegerüstteile, siehe Seite 8/67
- > Sammelschienen TwinLine Anreihung siehe ab Seite 8/49
- > Sammelschienen TriLine und System pro E power Anreihung siehe ab Seite 8/54
- > Sammelschienensystem zur Einzelschrankschrankaufstellung siehe gegenüberliegende Seite

Innenausbau system CombiLine N

Sammelschienensystem 185 mm NH-Lasttrennleisten, M(B)D...21-300(B)



MBD300

- Unbestückt für NH00- bis NH3-Sicherungslasttrennleisten 160 A – 630 A, Fabrikat: ABB, ZLBM mit 275 mm Tiefe, ABB ZHBM mit 350 mm Tiefe
- Sammelschienenmittenabstand 185 mm
- Für 3-polige, horizontal angeordnete Sammelschienen
- Mit Sammelschienenhalter Type ZX522 montiert auf 2-stufigem Montagewinkel ZW481
- Abdeckung ohne Ausschnitt
- Bemessungsstrom (I_n) max. 850 A
- Betriebsmittel siehe Katalog ABB STOTZ-KONTAKT InLine II
- Wichtig: Siehe Anmerkungen auf Seite 8/41

Höhe	Breite		Nutzbare Breite					Ab Schranktiefe		Bausatz unmontiert			vormontiert, im Schrank eingebaut		
	RE	mm	FB	mm	mm	PLE	EDF* ¹	WR* ²	mm	Stück	Type	Artikelnummer	EUR	Type	Artikelnummer
5	750	1	250	199,5	60	-	●	275/350*	1	MBD100	2CPX042255R9999	209,00	MD100	2CPX042258R9999	218,00
		2	500	399,5	120	-	●	275/350*	1	MBD200	2CPX042256R9999	240,00	MD200	2CPX042259R9999	251,00
		3	750	649	180	-	●	275/350*	1	MBD300	2CPX042257R9999	296,00	MD300	2CPX042260R9999	310,00

*Bei Doppeltüren ist eine minimale Schranktiefe von 325 mm erforderlich | *¹Ausbau auf EDF-Montagegerüst | *²Ausbau auf WR-Montagegerüst

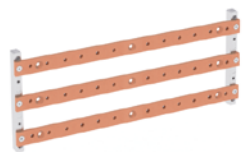

ZX1228

- Sammelschienen für Einzelschranksaufstellung
- Kombinationen verschiedener Modulbreiten sind innerhalb des Schrankes mit durchgehenden Sammelschienen möglich
- Mit Einpressmutter zum Anschließen von NH-Sicherungs-lasttrennleisten
- Ab 3-feldbreit ist durch die Einpressmutter die Modulreihenfolge definiert (Siehe Info Breite FB)
- Pro Modul werden 3 Cu-Schienen benötigt

Cu-Schiene	I_n	Breite			Stück	Bausatz unmontiert			vormontiert, im Schrank eingebaut		
		mm	A	FB		mm	Type	Artikelnummer	EUR	Type	Artikelnummer
30 x 10	630	1		215	1	ZX1220	2CPX042267R9999	105,00	ZXM1220	2CPX042285R9999	105,00
		2		465	1	ZX1221	2CPX042268R9999	213,00	ZXM1221	2CPX042286R9999	213,00
		3		715	1	ZX1222	2CPX042269R9999	320,00	ZXM1222	2CPX042287R9999	320,00
		4 (2FB+2FB)		965	1	ZX1223	2CPX042270R9999	431,00	ZXM1223	2CPX042288R9999	431,00
		5 (3FB+2FB)		1215	1	ZX1224	2CPX042271R9999	530,00	ZXM1224	2CPX042289R9999	530,00
		6 (3FB+3FB)		1465	1	ZX1225	2CPX042272R9999	649,00	ZXM1225	2CPX042290R9999	649,00
40 x 10	850	1		215	1	ZX1226	2CPX042273R9999	117,00	ZXM1226	2CPX042291R9999	117,00
		2		465	1	ZX1227	2CPX042274R9999	237,00	ZXM1227	2CPX042292R9999	237,00
		3		715	1	ZX1228	2CPX042275R9999	365,00	ZXM1228	2CPX042293R9999	365,00
		4 (2FB+2FB)		965	1	ZX1229	2CPX042276R9999	480,00	ZXM1229	2CPX042294R9999	480,00
		5 (3FB+2FB)		1215	1	ZX1230	2CPX042277R9999	599,00	ZXM1230	2CPX042295R9999	599,00
		6 (3FB+3FB)		1465	1	ZX1231	2CPX042278R9999	735,00	ZXM1231	2CPX042296R9999	735,00
50 x 10	1000	1		215	1	ZX1232	2CPX042279R9999	126,00	ZXM1232	2CPX042297R9999	126,00
		2		465	1	ZX1233	2CPX042280R9999	261,00	ZXM1233	2CPX042298R9999	261,00
		3		715	1	ZX1234	2CPX042281R9999	402,00	ZXM1234	2CPX042299R9999	402,00
		4 (2FB+2FB)		965	1	ZX1235	2CPX042282R9999	527,00	ZXM1235	2CPX042330R9999	527,00
		5 (3FB+2FB)		1215	1	ZX1236	2CPX042283R9999	662,00	ZXM1236	2CPX042331R9999	662,00
		6 (3FB+3FB)		1465	1	ZX1237	2CPX042284R9999	742,00	ZXM1237	2CPX042332R9999	742,00

*Bei Doppeltüren ist eine minimale Schranktiefe von 325 mm erforderlich | *¹Ausbau auf EDF-Montagegerüst | *²Ausbau auf WR-Montagegerüst

01
02
03
04
05
06
07
08
09
10
11
12
13

Innenausbausystem CombiLine N

Sammelschienensystem 185 mm NH-Lasttrennleisten + EFM, M(B)D...21-300(B)









MD300EB

- Bestückt mit InLine II Sicherungslasttrennleisten ZHBM, Fabrikat: ABB ZHBM + Electronic Fuse Monitoring (EFM)
NH00-Sicherungslasttrennleisten bis 160 A
NH1-Sicherungslasttrennleisten bis 250 A
- Sammelschienenmittenabstand 185 mm
- Für 3-polige, horizontal angeordnete Sammelschienen
- Mit Sammelschienenhalter Type ZX522
- Bemessungsstrom (I_n) max. 850 A
- Wichtig: Anschlussraum oder Leermodul einplanen und im Schlossbereich Schranktiefe beachten*
- Abstand Vorderkante Betriebsmittel zur Abdeckung: NH00 – 60 mm/NH1-3 – 65 mm
- Das Montagegerüst muss separat bestellt werden
- Die Sammelschienen müssen separat zum Modul bestellt werden
- Nicht für Brandschutzgehäuse geeignet

Höhe	Breite			Nutzbare Breite				Ab Schranktiefe		Bausatz unmontiert		vormontiert, im Schrank eingebaut				
	RE	mm	FB		mm	mm	PLE	EDF*1	WR*2	mm	Stück	Type	Artikelnummer	EUR	Type	Artikelnummer
6	900	1	250	4 x NH00	60	-	●	350	1	-	-	-	-	MD100EB	2CPX042250R9999	3423,00
		2	500	8 x NH00	120	-	●	350	1	-	-	-	-	MD200EB	2CPX042251R9999	7062,00
		3	750	12 x NH00	180	-	●	350	1	-	-	-	-	MD300EB	2CPX042252R9999	10581,00
6	900	2	250	4 x NH1	120	-	●	350	1	-	-	-	-	MD21EB	2CPX042253R9999	4337,00
		3	750	6 x NH1	180	-	●	350	1	-	-	-	-	MD31EB	2CPX042254R9999	6500,00

*1 Ausbau auf EDF-Montagegerüst | *2 Ausbau auf WR-Montagegerüst

Artikel	Breite in mm	Passend zu ...	Stück	Type	Artikelnummer	EUR
Sicherungslasttrennschalter						
		ZLBM00	50	MD...(H)B, M(B)D...	1	ZE551M 2CPX042955R9999 349,00
		ZLBM1	100	MD...(H)B, M(B)D...	1	ZE561M 2CPX042956R9999 503,00
		ZLBM2	100	MD...(H)B, M(B)D...	1	ZE571M 2CPX042957R9999 516,00
		ZLBM3	100	MD...(H)B, M(B)D...	1	ZE581M 2CPX042958R9999 591,00
		ZHBM00	50	MD...(H)B, M(B)D...	1	ZE552M 2CPX042960R9999 368,00
		ZHBM1	100	MD...(H)B, M(B)D...	1	ZE562M 2CPX042961R9999 538,00
		ZHBM2	100	MD...(H)B, M(B)D...	1	ZE572M 2CPX042962R9999 548,00
		ZHBM3	100	MD...(H)B, M(B)D...	1	ZE582M 2CPX042963R9999 633,00
		ZHBM+EFM00	50	MD...(H)EB, M(B)D...E	1	ZE553M 2CPX042964R9999 819,00
		ZHBM+EFM1	100	MD...(H)EB, M(B)D...E	1	ZE563M 2CPX042965R9999 968,00
		ZHBM+EFM2	100	MD...(H)EB, M(B)D...E	1	ZE573M 2CPX042966R9999 933,00
		ZHBM+EFM3	100	MD...(H)EB, M(B)D...E	1	ZE583M 2CPX042967R9999 1018,00
Blindblenden						
zum Verschließen der Reserveplätze mit Höhe (EFM) 185 mm Sammelschienen-Mittenabstand						
		50 mm Breite zum Verschließen von NH00 Leisten	1	ZX962	2CPX042193R9999	105,00
		100 mm Breite zum Verschließen von NH1-3 Leisten	1	ZX963	2CPX042194R9999	123,00

Innenausbaussystem CombiLine N

Sammelschienensystem 185 mm NH-Lasttrennleisten + EFM, M(B)D...21-300(B)



MBD300E

- Unbestückte Module für NH00- bis NH3-Sicherungslasttrennleisten +EFM oder +IST 160 A – 630 A, Fabrikat: ABB
- Sammelschienenmittenabstand 185 mm
- Für 3-polige, horizontal angeordnete Sammelschienen
- Mit Sammelschienenhalter Type ZX522 montiert auf 3-stufigen Montagewinkel ZW480
- Abdeckung ohne Ausschnitt
- Bemessungsstrom (I_n) max. 850 A
- Betriebsmittel siehe Katalog ABB STOTZ-KONTAKT InLine II
- Wichtig: Siehe Anmerkungen auf Seite 8/43

Höhe	Breite		Nutzbare Breite			Ab Schranktiefe			Bausatz unmontiert			vormontiert, im Schrank eingebaut			
	RE	mm	FB	mm	mm	PLE	EDF* ¹	WR* ²	mm	Stück	Type	Artikelnummer	EUR	Type	Artikelnummer
6	900	1	250	199,5	60	-	●	350	1	MBD100E	2CPX042261R9999	255,00	MD100E	2CPX042264R9999	269,00
		2	500	399,5	120	-	●	350	1	MBD200E	2CPX042262R9999	392,00	MD200E	2CPX042265R9999	414,00
		3	750	649	180	-	●	350	1	MBD300E	2CPX042263R9999	582,00	MD300E	2CPX042266R9999	610,00

*¹Ausbau auf EDF-Montagegerüst | *²Ausbau auf WR-Montagegerüst

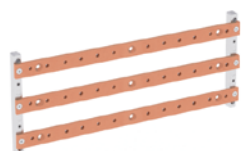

ZX1228

- Sammelschienen für Einzelschranksaufstellung
- Kombinationen verschiedener Modulbreiten sind innerhalb des Schrankes mit durchgehenden Sammelschienen möglich
- Mit Einpressmuttern zum Anschließen von NH-Sicherungs-lasttrennleisten
- Ab 3-feldbreit ist durch die Einpressmuttern die Modulreihenfolge definiert (Siehe Info Breite FB)
- Pro Modul werden 3 Cu-Schienen benötigt

Cu-Schiene	I_n	Breite		Bausatz unmontiert			vormontiert, im Schrank eingebaut				
		mm	A	FB	mm	Stück	Type	Artikelnummer	EUR	Type	Artikelnummer
30 x 10	630	1		215	1	ZX1220	2CPX042267R9999	105,00	ZXM1220	2CPX042285R9999	105,00
		2		465	1	ZX1221	2CPX042268R9999	213,00	ZXM1221	2CPX042286R9999	213,00
		3		715	1	ZX1222	2CPX042269R9999	320,00	ZXM1222	2CPX042287R9999	320,00
		4 (2FB+2FB)		965	1	ZX1223	2CPX042270R9999	431,00	ZXM1223	2CPX042288R9999	431,00
		5 (3FB+2FB)		1215	1	ZX1224	2CPX042271R9999	530,00	ZXM1224	2CPX042289R9999	530,00
		6 (3FB+3FB)		1465	1	ZX1225	2CPX042272R9999	649,00	ZXM1225	2CPX042290R9999	649,00
40 x 10	850	1		215	1	ZX1226	2CPX042273R9999	117,00	ZXM1226	2CPX042291R9999	117,00
		2		465	1	ZX1227	2CPX042274R9999	237,00	ZXM1227	2CPX042292R9999	237,00
		3		715	1	ZX1228	2CPX042275R9999	365,00	ZXM1228	2CPX042293R9999	365,00
		4 (2FB+2FB)		965	1	ZX1229	2CPX042276R9999	480,00	ZXM1229	2CPX042294R9999	480,00
		5 (3FB+2FB)		1215	1	ZX1230	2CPX042277R9999	599,00	ZXM1230	2CPX042295R9999	599,00
		6 (3FB+3FB)		1465	1	ZX1231	2CPX042278R9999	735,00	ZXM1231	2CPX042296R9999	735,00
50 x 10	1000	1		215	1	ZX1232	2CPX042279R9999	126,00	ZXM1232	2CPX042297R9999	126,00
		2		465	1	ZX1233	2CPX042280R9999	261,00	ZXM1233	2CPX042298R9999	261,00
		3		715	1	ZX1234	2CPX042281R9999	402,00	ZXM1234	2CPX042299R9999	402,00
		4 (2FB+2FB)		965	1	ZX1235	2CPX042282R9999	527,00	ZXM1235	2CPX042300R9999	527,00
		5 (3FB+2FB)		1215	1	ZX1236	2CPX042283R9999	662,00	ZXM1236	2CPX042301R9999	662,00
		6 (3FB+3FB)		1465	1	ZX1237	2CPX042284R9999	742,00	ZXM1237	2CPX042302R9999	742,00

*Bei Doppeltüren ist eine minimale Schranktiefe von 325 mm erforderlich | *¹Ausbau auf EDF-Montagegerüst | *²Ausbau auf WR-Montagegerüst

01
02
03
04
05
06
07
08
09
10
11
12
13

Innenbausystem CombiLine N

Sammelschienensystem 185 mm für NH-Lasttrennschalter, M(B)L...5

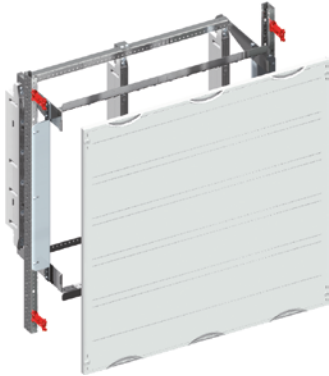

ML35

- Unbestückt für Lasttrennschalter NH00 bis NH3-Sicherungen 160 A bis 630 A
- Für Fabrikat ABB SlimLine XR und Jean Müller Sasil
- Sammelschienenmittenabstand 185 mm
- Für 3-polige horizontal angeordnete Sammelschienen, siehe unten
- Mit Sammelschienenhalter Type ZX523
- Abdeckung ohne Ausschnitt
- Bemessungsstrom (I_n) max. 850 A
- Wichtig: Anschlussraum oder Leermodul einplanen und im Schlossbereich Schranktiefe beachten
- Abstand Vorderkante Betriebsmittel zur Abdeckung: 138 mm
- Das Montagegerüst muss separat bestellt werden
- Nicht für Brandschutzgehäuse geeignet

Höhe	Breite		Nutzbare Breite			Ab Schranktiefe			Bausatz unmontiert			vormontiert, im Schrank eingebaut			
	RE	mm	FB	mm	mm	PLE	EDF* ¹	WR* ²	mm	Stück	Type	Artikelnummer	EUR	Type	Artikelnummer
5	750	2	500	400	120	-	●	625	1	MBL25	2CPX041801R9999	419,00	ML25	2CPX041368R9999	440,00
		3	750	600	180	-	●	625	1	MBL35	2CPX041802R9999	471,00	ML35	2CPX041369R9999	492,00

*¹Ausbau auf EDF-Montagegerüst | *²Ausbau auf WR-Montagegerüst

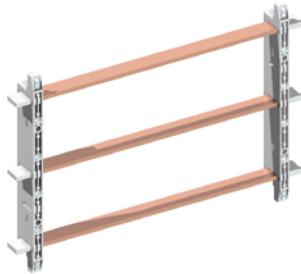

ZX1033

- Sammelschienen für Einzelschranksaufstellung
- Kombinationen verschiedener Modulbreiten sind innerhalb des Schrankes mit durchgehenden Sammelschienen möglich
- Mit Spannstiften zur Fixierung der Sammelschienen
- Pro Modul werden 3 Cu-Schienen benötigt

Cu-Schiene	I_n	Breite		Bausatz unmontiert				vormontiert, im Schrank eingebaut			
		mm	A	FB	mm	Stück	Type	Artikelnummer	EUR	Type	Artikelnummer
40 x 10	850	2		496	1	ZX1032	2CPX041901R9999	120,00	ZXM1032	2CPX041511R9999	120,00
		3		746	1	ZX1033	2CPX041902R9999	189,00	ZXM1033	2CPX041512R9999	189,00
		4		996	1	ZX1034	2CPX041903R9999	259,00	ZXM1034	2CPX041513R9999	259,00
		5		1246	1	ZX1035	2CPX041904R9999	317,00	ZXM1035	2CPX041514R9999	317,00

Innenausbau system CombiLine N

Sammelschiensystem 40 mm für S750, M(B)H

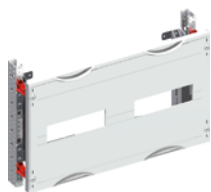

MH251

- Unbestückt für Hauptsicherungsautomaten
- Für Fabrikat ABB S750, 1 oder 3-polig (Breite pro Pol 27 mm)
- Bei 1-feldbreiten vollbestückten Modulen erfolgt die Einspeisung direkt über den SH-Schalter bei einem maximalen Anschlussquerschnitt von 35 mm²/max. 100 A
- Sammelschiensmittenabstand 40 mm
- Für 4-polige horizontal angeordnete Sammelschiens s. unten
- Mit Sammelschienshalter Type ZB5
- Ab 3-feldbreit zusätzlich mittig abgefangen
- Abdeckungen mit Ausschnitt
- Bemessungsstrom (I_n) max. 250 A
- Restlicher Ausschnitt wird mit Abdeckstreifen verschlossen
- Das Montagegerüst muss separat bestellt werden
- Die Module MBH351 und MH351 sind nicht für Brandschutzgehäuse geeignet

Höhe	Breite		Nutzbare Breite			Ab Schranktiefe			Bausatz unmontiert			vormontiert, im Schrank eingebaut			
	RE	mm	FB	mm	mm	PLE	EDF* ¹	WR* ²	mm	Stück	Type	Artikelnummer	EUR	Type	Artikelnummer
2	300	1	250	161	24	●	●	200	1	MBH151	2CPX042031R9999	141,00	MH151	2CPX042026R9999	147,00
		2	500	161/161	48	●	●	200	1	MBH251	2CPX042032R9999	166,00	MH251	2CPX042027R9999	175,00
		3	750	322/242	72	●	●	200	1	MBH351	2CPX042033R9999	257,00	MH351	2CPX042028R9999	275,00

*¹Ausbau auf EDF-Montagegerüst | *²Ausbau auf WR-Montagegerüst

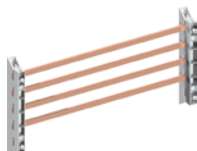

ZX2041

- Sammelschiens innerhalb des Moduls
- Pro Modul werden maximal 5 Cu-Schiens benötigt

Cu-Schiens	I _n	Breite		Bausatz unmontiert			vormontiert, im Schrank eingebaut				
		mm	A	FB	mm	Stück	Type	Artikelnummer	EUR	Type	Artikelnummer
12 x 5	250	1		195	1	ZX2040	2CPX042533R9999	11,05	ZXM2040	2CPX042453R9999	11,05
		2		445	1	ZX2041	2CPX042534R9999	21,60	ZXM2041	2CPX042454R9999	21,60
		3		695	1	ZX2042	2CPX042535R9999	31,10	ZXM2042	2CPX042455R9999	31,10

01
02
03
04
05
06
07
08
09
10
11
12
13

Innenausbaussystem CombiLine N

Leistungsschalter Tmax bestückt, MA...ALXB, M(B)A...T/

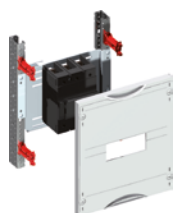

MA250ALXB

- Bestückt mit Leistungsschaltern Fabrikat: ABB, Tmax XT1, XT3 und T5, 3-polig
- Festeinbau mit Kipphebelantrieb
- Mit thermomagnetischem Auslöser
- Abdeckungen mit Ausschnitt
- Montage auf Montagetraverse
- Hinweis: Der Kabelanschluss beim direkten Einsatz einer Mitteltragschiene oder Querprofilschiene kann mit Klemmen (FC-CUAL) realisiert werden. Dieses und weiteres Zubehör ist über ABB STOTZ-KONTAKT zu bestellen
- Das Montagegerüst muss separat bestellt werden
- Nicht für Brandschutzgehäuse geeignet, ausgenommen Modul MA100ALXB

Höhe	Breite		I _n	Betriebsmittel				Ab Schranktiefe		Bausatz unmontiert			vormontiert, im Schrank eingebaut			
	RE mm	FB mm		Type	PLE	EDF ^{*1}	WR ^{*2}	mm	Stück	Type	Artikelnummer	EUR	Type	Artikelnummer	EUR	
2	300	1	250	100	XT1B160R100	24	●	●	110	1	-	-	-	MA100ALXB	2CPX041471R9999	439,00
				160	XT1N160R160	24	●	●	200	1	-	-	-	MA160ALXB	2CPX041472R9999	911,00
				200	XT3N250R200	24	●	●	200	1	-	-	-	MA200ALXB	2CPX041473R9999	1306,00
				250	XT3N250R250	24	●	●	200	1	-	-	-	MA250ALXB	2CPX041474R9999	1469,00
3	450	2	500	400	T5N400R400	72	●	●	215	1	-	-	-	MA400ALSB	2CPX041384R9999	1935,00

*1 Ausbau auf EDF-Montagegerüst | *2 Ausbau auf WR-Montagegerüst

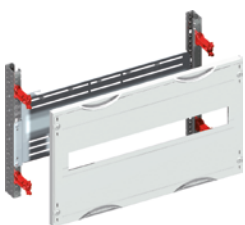

MA290T

- Unbestückt für Fabrikat ABB, Festeinbau Tmax XT1, 3-/4-polig, (76,2 mm/101,2 mm) oder Tmax XT3, 3/4-polig, (105 mm/140 mm)
- Abdeckungen mit Ausschnitt, restlicher Ausschnitt muss mit Abdeckstreifen verschlossen werden
- Bemessungsstrom (I_n) max. 250 A
- Mit Montagetraverse einschließlich Gleitmuttern M4
- Das Montagegerüst muss separat bestellt werden
- Nicht für Brandschutzgehäuse geeignet, ausgenommen Module MBA190T und MA190T

Höhe	Breite		Betriebsmittel	Aus-schnitt Breite	Nutzbare Breite	Betriebsmittel			Ab Schranktiefe		Bausatz unmontiert			vormontiert, im Schrank eingebaut			
	RE mm	FB mm				Type	mm	mm	PLE	EDF ^{*1}	WR ^{*2}	mm	Stück	Type	Artikelnummer	EUR	Type
2	300	1	250	XT1/XT3	216	199	24	●	●	110 ^{*3}	1	MBA190T	2CPX041643R9999	67,50	MA190T	2CPX041120R9999	73,00
					421	449	48	●	●	215	1	MBA290T	2CPX041644R9999	95,50	MA290T	2CPX041417R9999	125,00
					687	699	72	-	●	275	1	MBA390T	2CPX041645R9999	137,00	MA390T	2CPX041418R9999	236,00

*1 Ausbau auf EDF-Montagegerüst | *2 Ausbau auf WR-Montagegerüst | *3 Im Kleinverteiler nur 1 x Tmax XT1 mit Kipphebel und max. I_n bis 100 A

Innenausbau system CombiLine N

Automatischer Umschalter unbestückt M(B)A...ALT

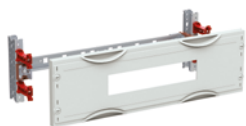

MA125ALT

- Unbestückt für Fabrikat ABB ATS Compact OTM40-125
- Abdeckungen mit Ausschnitt
- Montage auf Hutprofilschienen 35 x 15mm
- Das Montagegerüst muss separat bestellt werden
- Nicht für Brandschutzgehäuse geeignet

Höhe	Breite		I _n	Betriebsmittel				Ab Schranktiefe	Stück	Bausatz unmontiert			vormontiert, im Schrank eingebaut				
	RE mm	FB mm		Type	polig	PLE	EDF* ¹			WR* ²	Type	Artikelnummer	EUR	Type	Artikelnummer	EUR	
1	150	2	500	40-125	OTM40-125	3-/4-	24	●	●	215	1	MBA125ALT	2CPX043423R9999	78,50	MA125ALT	2CPX043421R9999	83,50

*¹Ausbau auf EDF-Montagegerüst | *²Ausbau auf WR-Montagegerüst



MA400ALT

- unbestückt für Fabrikat ABB ATS TruOne OX30-250, OX260-400, OX30-400
- Abdeckungen mit Ausschnitt
- Montage auf Montageplatte
- Das Montagegerüst muss separat bestellt werden
- Nicht für Brandschutzgehäuse geeignet

Höhe	Breite		I _n	Betriebsmittel				Ab Schranktiefe	Stück	Bausatz unmontiert			vormontiert, im Schrank eingebaut			
	RE mm	FB mm		Type	polig	PLE	WR* ²			Type	Artikelnummer	EUR	Type	Artikelnummer	EUR	
3	450	2	500	250	OXB200-250	2-/4-	72	●	275	1	MBA250ALT	2CPX043427R9999	98,00	MA250ALT	2CPX043425R9999	102,00
		2	500	400	OXB315-400	2-/3-	72	●	275	1	MBA400ALT	2CPX043424R9999	100,00	MA400ALT	2CPX043422R9999	104,00
		3	750	400	OXB315-400	3-/4-	108	●	275	1	MBA401ALT	2CPX043428R9999	132,00	MA401ALT	2CPX043426R9999	126,00

*¹Ausbau auf EDF-Montagegerüst | *²Ausbau auf WR-Montagegerüst

Innenausbausträger CombiLine N

Leistungsschalter Tmax unbestückt, M(B)A...T



MA191T

- Unbestückt für Fabrikat ABB, Festeinbau, Tmax XT2, 3-/4-polig, 90 mm/120 mm
Tmax XT4, 3-/4-polig, 105 mm/140 mm
- Abdeckungen mit Ausschnitt
- Mit Montagetraverse einschließlich Gleitmuttern M4
- Das Montagegerüst muss separat bestellt werden
- Nicht für Brandschutzgehäuse geeignet, ausgenommen Module MBA191T und MA191T

Höhe	Breite		I _n	Betriebsmittel				Ab Schranktiefe			Bausatz unmontiert			vormontiert, im Schrank eingebaut			
	RE	mm		FB	mm	A	Type	Poligkeit	PLE	EDF* ¹	WR* ²	mm	Stück	Type	Artikelnummer	EUR	Type
2	300	1	250	160	XT2	3-polig	24	●	●	200	1	MBA191T	2CPX042841R9999	70,00	MA191T	2CPX042837R9999	75,00
2	300	1	250	160	XT2	4-polig	24	●	●	200	1	MBA194T	2CPX042906R9999	70,00	MA194T	2CPX043430R9999	75,00
3	450	1	250	250	XT4	3-polig	36	●	●	200	1	MBA193T	2CPX042844R9999	70,00	MA193T	2CPX042840R9999	75,00
3	450	1	250	250	XT4	4-polig	36	●	●	200	1	MBA196T	2CPX042908R9999	94,00	MA196T	2CPX043419R9999	102,00

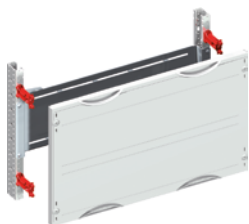

MA291T

- Unbestückt für Fabrikat ABB, Festeinbau, Tmax XT2, 3-/4-polig, 90 mm/120 mm
- Abdeckungen ohne Ausschnitt
- Mit Montagetraverse einschließlich Gleitmuttern M4
- Das Montagegerüst muss separat bestellt werden
- Nicht für Brandschutzgehäuse geeignet

Höhe	Breite		I _n	Betriebsmittel				Nutzbare Breite		Ab Schranktiefe			Bausatz unmontiert			vormontiert, im Schrank eingebaut		
	RE	mm		FB	mm	A	Type	Poligkeit	mm	PLE	EDF* ¹	WR* ²	mm	Stück	Type	Artikelnummer	EUR	Type
2	300	2	500	250	XT2	3/4-polig	449	48	●	●	215	1	MBA291T	2CPX042842R9999	112,00	MA291T	2CPX042838R9999	141,00
2	300	3	750	250	XT2	3/4-polig	669	72	-	●	260	1	MBA391T	2CPX042843R9999	154,00	MA391T	2CPX042839R9999	262,00

*¹Ausbau auf EDF-Montagegerüst | *²Ausbau auf WR-Montagegerüst

Innenausbaussystem CombiLine N

Leistungsschalter Tmax unbestückt, M(B)A...T



MBA195T

- Unbestückt für Fabrikat ABB, Festeinbau, Tmax XT2, 4-polig + 4-polig + RC Sel, 120 mm
Tmax XT4, 4-polig + 4-polig + RC Sel, 140 mm
- Abdeckungen mit Ausschnitt
- Mit Montagetraverse einschließlich Gleitmuttern M4
- Das Montagegerüst muss separat bestellt werden
- Nicht für Brandschutzgehäuse geeignet

Höhe	Breite		I _n	Betriebsmittel				Ab Schranktiefe		Bausatz unmontiert			vormontiert, im Schrank eingebaut					
	RE	mm		FB	mm	A	Type	Poligkeit	PLE	EDF* ¹	WR* ²	mm	Stück	Type	Artikelnummer	EUR	Type	Artikelnummer
3	450	1	250	160	XT2	4-polig	RC Sel	36	●	●	200	1	MBA195T	2CPX042907R9999	102,00	MA195T	2CPX043429R9999	108,00
3	450	1	250	250	XT4	4-polig	RC Sel	36	●	●	200	1	MBA197T	2CPX042909R9999	102,00	MA197T	2CPX043420R9999	108,00

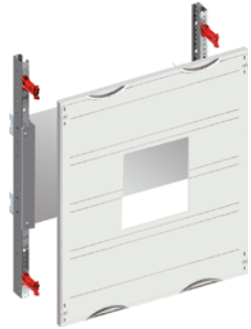

MA298XT

- Unbestückt für Fabrikat ABB, Festeinbau Tmax XT5, 3-/4-polig, 140 mm/ 186 mm
Tmax XT6, 3-/4-polig, 210 mm/ 280mm
- Abdeckungen mit Ausschnitt
- Mit Montagetraverse einschließlich Gleitmuttern M4
- Das Montagegerüst muss separat bestellt werden
- Nicht für Brandschutzgehäuse geeignet

3	450	1	250	400	XT5	3-polig		36	●	●	225	1	MBA192XT	2CPX043415R9999	98,00	MA192XT	2CPX043412R9999	102,00
		2	500	630	XT5	3-/4-polig		72	-	●	225	1	MBA292XT	2CPX043416R9999	119,00	MA292XT	2CPX043413R9999	123,00
4	600	2	500	800	XT6	3-/4-polig		96	-	●	225	1	MBA298XT	2CPX043418R9999	127,00	MA298XT	2CPX043414R9999	137,00

*¹Ausbau auf EDF-Montagegerüst | *²Ausbau auf WR-Montagegerüst

Innenbausystem CombiLine N

Lasttrennschalter OT bestückt, MA...ALAB



MA160ALAB

- Bestückt mit Lasttrennschaltern
Fabrikat ABB Type OT160G, 3-polig
- Abdeckungen mit Ausschnitt
- Montage auf Hutprofilschienen 35 x 15 mm
- Das Montagegerüst muss separat bestellt werden

Höhe	Breite		I _n		Betriebsmittel				Ab Schranktiefe	Stück	Bausatz unmontiert		vormontiert, im Schrank eingebaut			
	RE	mm	FB	mm	A	Type	PLE	EDF ^{*1}			WR ^{*2}	Type	Artikelnummer	EUR	Type	Artikelnummer
2	300	1	250	160	OT160G	24	●	●	200	1	-	-	-	MA160ALAB	2CPX041370R9999	270,00

*¹Ausbau auf EDF-Montagegerüst | *²Ausbau auf WR-Montagegerüst



MA630ALAB

- Bestückt mit Lasttrennschaltern
Fabrikat ABB OT, Type OT... E03P
- Abdeckungen mit Ausschnitt
- Montage auf Montagetraverse
- Das Montagegerüst muss separat bestellt werden
- Nicht für Brandschutzgehäuse geeignet, ausgenommen
Module MA200ALAB und MA250ALAB

2	300	1	250	200	OT200E03P	24	●	●	200	1	-	-	-	MA200ALAB	2CPX041371R9999	480,00
			250	OT250E03P	24	●	●	200	1	-	-	-	MA250ALAB	2CPX041372R9999	644,00	
3	450	2	500	400	OT400E03P	72	●	●	215	1	-	-	-	MA400ALAB	2CPX041373R9999	955,00
			630	OT630E03P	72	-	●	275	1	-	-	-	MA630ALAB	2CPX041374R9999	1319,00	
4	600	2	500	800	OT800E03P	72	-	●	325	1	-	-	-	MA800ALAB	2CPX041375R9999	1878,00

*¹Ausbau auf EDF-Montagegerüst | *²Ausbau auf WR-Montagegerüst

Innenausbaussystem CombiLine N

Lasttrennschalter OT/OS/S750DR unbestückt, M(B)A...AL...



MA160ALA

- Unbestückt für Lasttrennschalter Fabrikat ABB OT160M3 oder Hauptsicherungsautomat Fabrikat ABB S750DR
- 3-polig oder 4-polig
- Abdeckungen ohne Ausschnitt
- Montage auf Hutprofilschienen 35 x 15 mm
- Das Montagegerüst muss separat bestellt werden

Höhe	Breite		I _n	Nutzbare Breite			Ab Schranktiefe	Bausatz unmontiert			vormontiert, im Schrank eingebaut					
	RE	mm		FB	mm	A		mm	PLE	EDF* ¹	WR* ²	mm	Stück	Type	Artikelnummer	EUR
2	300	1	250	160	216	24	●	●	200	1	MBA160ALA	2CPX041803R9999	74,50	MA160ALA	2CPX041376R9999	78,00

*¹Ausbau auf EDF-Montagegerüst | *²Ausbau auf WR-Montagegerüst



MA250ALA

- Unbestückt für Lasttrennschalter Fabrikat ABB OT200E...P – OT630E...P
- 3-polig oder 4-polig
- Abdeckungen ohne Ausschnitt
- Montage auf Montagetraverse
- Das Montagegerüst muss separat bestellt werden
- Nicht für Brandschutzgehäuse geeignet, ausgenommen Module MBA250ALA und MA250ALA

2	300	1	250	250	-	24	●	●	200	1	MBA250ALA	2CPX041804R9999	74,50	MA250ALA	2CPX041377R9999	78,00
3	450	2	500	630	-	72	-	●	275	1	MBA630ALA	2CPX041805R9999	140,00	MA630ALA	2CPX041378R9999	145,00

*¹Ausbau auf EDF-Montagegerüst | *²Ausbau auf WR-Montagegerüst



MBA250ALO

- Unbestückt für Lastschalter für Sicherungen Fabrikat ABB OS
- Type OS160GD03PN3P ab Schranktiefe 215 mm
- Type OS250GD03PN3P ab Schranktiefe 225 mm
- Abdeckung mit Ausschnitt für Drehantrieb
- Das Montagegerüst muss separat bestellt werden
- Nicht für Brandschutzgehäuse geeignet

3	450	1	250	250	-	36	●	●	215/225	1	MBA250ALO	2CPX042101R9999	255,00	-	-	-
---	-----	---	-----	-----	---	----	---	---	---------	---	-----------	-----------------	--------	---	---	---

*¹Ausbau auf EDF-Montagegerüst | *²Ausbau auf WR-Montagegerüst

Innenausbausystem CombiLine N

Universal Schaltermodule, M(B)A...A und Leitungsverbindung M(B)V...



MA630A

MA800A

- Unbestückt, universal einsetzbar für verschiedene Betriebsmittel
- Abdeckung ohne Ausschnitt
- Mit Tiefentraversen zur stufenlosen Verstellung
- Befestigung der Betriebsmittel über Käfigmuttern
- Das Montagegerüst muss separat bestellt werden
- Nicht für Brandschutzgehäuse geeignet, ausgenommen Module MBA250A und MA250A

Höhe	Breite		Nutzbare Breite	Nutzbare Tiefe	PLE	EDF* ¹	WR* ²	Ab Schranktiefe		Bausatz unmontiert		vormontiert, im Schrank eingebaut					
	RE mm	FB mm						A mm	mm	Stück	Type	Artikelnummer	EUR	Type	Artikelnummer	EUR	
2	300	1	250	250	170	122	24	●	●	200	1	MBA250A	2CPX041807R9999	112,00	MA250A	2CPX041387R9999	117,00
3	450	2	500	630	420	122	72	●	●	215	1	MBA630A	2CPX041808R9999	197,00	MA630A	2CPX041388R9999	203,00
4	600	2	500	800	420	147	96	-	●	275	1	MBA800A	2CPX041806R9999	226,00	MA800A	2CPX041389R9999	237,00

*¹Ausbau auf EDF-Montagegerüst | *²Ausbau auf WR-Montagegerüst

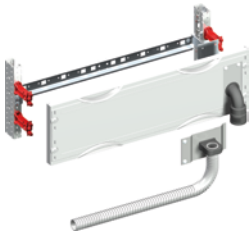

MV281

- Zur Leitungsverbindung vom Modul zur Schaltschranktür
- Abdeckungen mit Ausschnitt für Leitungsverbindung
- Mit Hutprofilschiene und Verbindungsschlauch
- Mit Zubehör zur Schlauchbefestigung am Modul und der Schaltschranktür
- Türanschlag beachten
- Das Montagegerüst muss separat bestellt werden
- Nicht für Brandschutzgehäuse geeignet
- Nicht im H/HS Schrank einsetzbar

Höhe	Breite		Schlauchdurchmesser	PLE	EDF* ¹	WR* ²	Ab Schranktiefe		Bausatz unmontiert		vormontiert, im Schrank eingebaut					
	RE mm	FB mm					Ø	mm	Stück	Type	Artikelnummer	EUR	Type	Artikelnummer	EUR	
1	150	1	250	M20	12	●	●	225	1	MBV180	2CPX041815R9999	169,00	MV180	2CPX041396R9999	179,00	
		1	250	M32	12	●	●	225	1	MBV181	2CPX041816R9999	176,00	MV181	2CPX041397R9999	187,00	
		1	250	M40	12	●	●	225	1	MBV182	2CPX041817R9999	189,00	MV182	2CPX041398R9999	200,00	
	2	500	1	250	M40	12	●	●	225	1	MBV182	2CPX041817R9999	189,00	MV182	2CPX041398R9999	200,00
			2	500	M32	24	●	●	225	1	MBV281	2CPX041818R9999	204,00	MV281	2CPX041399R9999	217,00
			2	500	M40	24	●	●	225	1	MBV282	2CPX041819R9999	214,00	MV282	2CPX041400R9999	226,00

*¹Ausbau auf EDF-Montagegerüst | *²Ausbau auf WR-Montagegerüst

Innenausbau system CombiLine N

Messgeräte und Schaltschrankbeleuchtung, M(B)U...



MU257

- Unbestückt für 4 Messgeräte mit Einbaugröße 96 x 96 mm
- Anordnung der Messgeräte horizontal
- Abdeckungen mit Ausschnitt
- Montage auf Montagetraverse
- Das Montagegerüst muss separat bestellt werden

Höhe	Breite	Messgeräte						Ab Schrank-tiefe	Bausatz unmontiert			vormontiert, im Schrank eingebaut			
		RE mm	FB mm	Stück	PLE	EDF* ¹	WR* ²		mm	Stück	Type	Artikelnummer	EUR	Type	Artikelnummer
1	150	2	500	4	24	●	●	225	1	MBU257	2CPX041809R9999	81,00	MU257	2CPX041390R9999	86,00
		3	750	4	36	●	●								

*¹Ausbau auf EDF-Montagegerüst | *²Ausbau auf WR-Montagegerüst



MU158

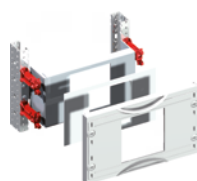

MU156

- Unbestückt für 1 bzw. 4 Messgeräte mit Einbaugröße 96 x 96 mm*³
- Bei Höhe von 450 mm mit zusätzlicher Hutprofilschiene für Reiheneinbaugeräte 12 PLE
- Abdeckungen mit Ausschnitt
- Montage auf Montagetraverse
- Das Montagegerüst muss separat bestellt werden

1	150	1	250	1	12	●	●	225	1	MBU156	2CPX042043R9999	75,00	MU156	2CPX042042R9999	78,50
2	300	1	250	4	24	●	●	225	1	MBU157	2CPX041811R9999	80,00	MU157	2CPX041392R9999	85,50
3	450	1	250	4	36	●	●	225	1	MBU158	2CPX041812R9999	86,00	MU158	2CPX041393R9999	90,50

*¹Ausbau auf EDF-Montagegerüst | *²Ausbau auf WR-Montagegerüst | *³Zum Einbau des ABB Netzanalysegerätes M4M sind nur die Module MBU156 und MU156 geeignet.

Innenbausystem CombiLine N

Kabelabfangschienen, M(B)F...83+84



MF283

- Mit Kabelabfangschiene zur Zugentlastung von Kabeln und Leitungen
- Einschließlich einer Kabelabfangschiene für Bügelschellen, siehe unten
- Abdeckungen ohne Ausschnitt
- Für Schranktiefen bis 275 mm
- Kabelabfangschiene in der Tiefe stufenlos über Tiefbauwinkel ZW59P2 verstellbar
- Nutzbare Tiefe von 87 mm bis 142 mm
- Das Montagegerüst muss separat bestellt werden

Höhe	Breite		Ab Schranktiefe		Bausatz unmontiert			vormontiert, im Schrank eingebaut						
	RE	mm	FB	mm	PLE	EDF* ¹	WR* ²	mm	Stück	Type	Artikelnummer	EUR	Type	Artikelnummer
1	150	1	250	12	●	●	200	1	MBF183	2CPX041822R9999	65,50	MF183	2CPX041403R9999	68,00
		2	500	24	●	●	200	1	MBF283	2CPX041823R9999	83,50	MF283	2CPX041404R9999	87,50
		3	750	36	●	●	200	1	MBF383	2CPX041824R9999	148,00	MF383	2CPX041405R9999	158,00

*¹Ausbau auf EDF-Montagegerüst | *²Ausbau auf WR-Montagegerüst

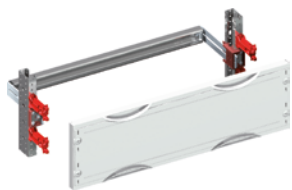



MF284

- Mit Kabelabfangschiene zur Zugentlastung von Kabeln und Leitungen
- Einschließlich einer Kabelabfangschiene für Bügelschellen, siehe unten
- Abdeckungen ohne Ausschnitt
- Für Schranktiefen bis 425 mm
- Kabelabfangschiene in der Tiefe stufenlos über Tiefbauwinkel ZW79P2 verstellbar
- Nutzbare Tiefe von 122 mm bis 177 mm
- Das Montagegerüst muss separat bestellt werden

1	150	1	250	12	●	●	325	1	MBF184	2CPX041846R9999	76,00	MF184	2CPX041466R9999	80,00
		2	500	24	●	●	325	1	MBF284	2CPX041847R9999	91,50	MF284	2CPX041467R9999	95,00
		3	750	36	●	●	325	1	MBF384	2CPX041848R9999	162,00	MF384	2CPX041468R9999	168,00

*¹Ausbau auf EDF-Montagegerüst | *²Ausbau auf WR-Montagegerüst

Artikel	Stück	Type	Artikelnummer	EUR
Bügelschelle				
Für Kabelabfangschienen				
				
von 22-28 mm	1	ZK143	2CPX060005R9999	6,45
von 40-46 mm	1	ZK144	2CPX060006R9999	9,65
von 64-70 mm	1	ZK145	2CPX060007R9999	17,25
Gegenwannen für Bügelschellen				
				
Für ZK143	100	ZK1431P100	2CPX060251R9999	154,00
Für ZK144	100	ZK1441P100	2CPX060252R9999	210,00
Für ZK145	50	ZK1451P50	2CPX060253R9999	245,00

ZK1431P100

Innenausbausystem CombiLine N

Zählertragplatten mit Dreipunktbefestigung und für eHZ-Zähler

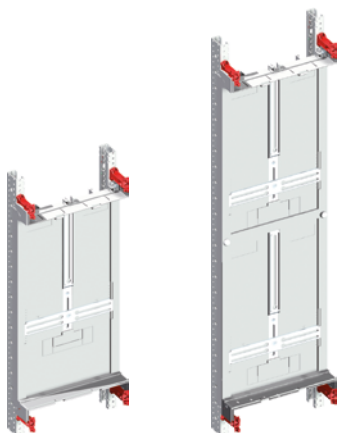

MZ160

MZ161

- Für Zähler mit Dreipunktbefestigung auf Zählertragplatte
- Nur für Zwischenmessung geeignet
- Mit Kopfteil oben und unten
- Eventuell sind Trennwände erforderlich, einstockig ZX70, doppelstöckig ZX72, siehe unten
- Das Montagegerüst muss separat bestellt werden
- Nicht für Brandschutzgehäuse geeignet
- Planungshinweise unten beachten

Höhe	Breite	Zähler						Ab Schranktiefe	Stück	Bausatz unmontiert			vormontiert, im Schrank eingebaut		
		RE	mm	FB	mm	Stück	PLE			EDF* ¹	WR* ²	Type	Artikelnummer	EUR	Type
3	450	1	250	1	36	-	●	225	1	MBZ160	2CPX041820R9999	94,00	MZ160	2CPX041401R9999	97,50
5	750	1	250	2	60	-	●	225	1	MBZ161	2CPX041821R9999	168,00	MZ161	2CPX041402R9999	179,00

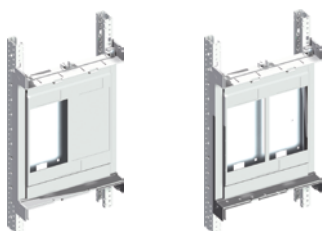

MZ162

MZ163

- Für eHZ-Zähler
- Nur für Zwischenmessung geeignet
- Für die Aufnahme von eHZ-Kassette (BKE-I), siehe Folgesseite
- Mit Kopfteil oben und unten
- Eventuell sind Trennwände ZX69 erforderlich, siehe unten
- Das Montagegerüst muss separat bestellt werden
- Nicht für Brandschutzgehäuse geeignet
- Planungshinweise unten beachten

2	300	1	250	1	24	-	●	225	1	MBZ162	2CPX042034R9999	110,00	MZ162	2CPX042029R9999	114,00
2	300	1	250	2	24	-	●	225	1	MBZ163	2CPX042035R9999	110,00	MZ163	2CPX042030R9999	114,00

*¹ Ausbau auf EDF-Montagegerüst *² Ausbau auf WR-Montagegerüst

Planungshinweise: Schaltschranktiefe beachten, Abstand zwischen Zählertragplatte und Tür bei:

TwinLine-G, 225 mm Tiefe = 126,5 - 139 mm, TwinLine-L, 275 mm Tiefe = 141,5 - 154 mm, TwinLine-W, 350 mm Tiefe = 168 - 180,5 mm

TriLine*, 325 mm Tiefe = 148 mm, TriLine*, 425 mm Tiefe = 198 mm

Wichtig: Planen Sie ober- und unterhalb der Zählertragplatten-Module mindestens je ein Modul in 250 mm Breite ein

Innenausbaussystem CombiLine N

Zählertragplatten mit Dreipunktbefestigung und für eHZ-Zähler sowie Zubehör



MBZ170

MBZ171

MBZ172

- Für Zähler mit Dreipunktbefestigung auf Zählertragplatte
- Nur für Zwischenmessung geeignet
- Mit Kopfteil oben und unten
- Eventuell sind Trennwände erforderlich, einstöckig ZX70, doppelstöckig ZX72, siehe unten
- Das Montagegerüst muss separat bestellt werden
- Nicht für Brandschutzgehäuse geeignet
- Planungshinweise unten beachten

Höhe		Breite		Zähler				Ab Schranktiefe	Bausatz unmontiert			vormontiert, im Schrank eingebaut			
RE	mm	FB	mm	Stück	PLE	EDF*1	WR*2	mm	Stück	Type	Artikelnummer	EUR	Type	Artikelnummer	EUR
3	300	1	250	1	24	-	●	225	1	MBZ170	2CPX044170R9999	86,50	MZ170	2CPX044175R9999	90,00
3	450	1	250	1	36	-	●	225	1	MBZ171	2CPX044171R9999	94,00	MZ171	2CPX044176R9999	97,50
5	750	1	250	2	60	-	●	225	1	MBZ172	2CPX044172R9999	168,00	MZ172	2CPX044177R9999	179,00

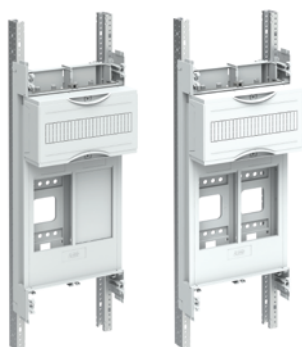

MBZ173

MBZ174

- Für eHZ-Zähler
- Nur für Zwischenmessung geeignet
- Für die Aufnahme von eHZ-Kassette (BKE-I), siehe unten
- Mit Kopfteil oben und unten
- Eventuell sind Trennwände ZX69 erforderlich, siehe unten
- Das Montagegerüst muss separat bestellt werden
- Nicht für Brandschutzgehäuse geeignet
- Planungshinweise unten beachten

3	450	1	250	1	36	-	●	225	1	MBZ173	2CPX044173R9999	110,00	MZ173	2CPX044178R9999	114,00
3	450	1	250	2	36	-	●	225	1	MBZ174	2CPX044174R9999	110,00	MZ174	2CPX044179R9999	114,00

*1 Ausbau auf EDF-Montagegerüst *2 Ausbau auf WR-Montagegerüst

Artikel	Höhe						
	RE	BH	mm	Stück	Type	Artikelnummer	EUR
<p>ZX781 ZX69</p>	Trennwände vertikal						
	Kunststoff, nicht störlichtbogenfest, seitliche Abschottung für den Einbau von Zählerfeldern in TwinLine-X-Schränke						
	2	000	300	1	ZX780	2CPX011012R9999	26,10
	3	0	450	1	ZX781	2CPX011013R9999	34,80
	5	1	750	1	ZX782	2CPX011014R9999	44,20
	Kunststoff, nicht störlichtbogenfest, Abschottung zum benachbarten Modul, Verteilerfeld, Zählerfeld, Trennwand wird im benachbarten Modul in den Abdeckungshalter eingeschoben, Farbe ähnlich RAL 7035						
	3	00	450	1	ZX69	2CPX039069R9999	8,50
	4	0	600	1	ZX70	2CPX039070R9999	10,50
	6	2	900	1	ZX72	2CPX039072R9999	15,20
<p>VS659</p>	eHZ-Kassette (BKE-I)						
	mit langen Zu- und Abgangsleitungen Für elektronische Haushaltszähler (eHZ) Mit Zugangsleitungen 10 mm ² L1, L2, L3 und N, Länge 1000 mm ohne Aderendhülsen Mit Abgangsleitungen 10 mm ² L1, L2 und L3, Länge 1000 mm ohne Aderendhülsen				1	VS659	2CPX039932R9999

> Montagegerüstteile, siehe ab Seite 8/67

> Bestellinformation und technische Beschreibung der eHZ-Zähler siehe Katalog ZählerplatzBerater

01
02
03
04
05
06
07
08
09
10
11
12
13

Sammelschienen TwinLine

Anreihung für Module M(B)S...24

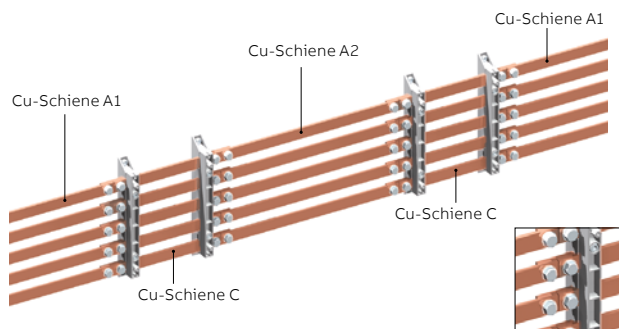

- Kombinationen verschiedener Modulbreiten sind innerhalb des Schrankes mit durchgehenden Sammelschienen möglich
- Sammelschienen zur Schrankanreihung (Cu-Schiene A1/A2) werden auf der Verbindungsseite mit Cu-Transportstücken und Befestigungsmaterial geliefert
- Zur Sammelschienenverbindung ist je ein Verbinder (Cu-Schiene C) erforderlich
- Wichtig: bei TwinLine Schrankanreihungen ist die Kombinationsmöglichkeit der Module zu beachten
- Pro Modul werden max. 5 Cu-Schienen A1/A2 und C benötigt

Cu-Schiene	I _n	Breite			Bausatz unmontiert			vormontiert, im Schrank eingebaut				
		mm	A	FB	mm	Stück	Type	Artikelnummer	EUR	Type	Artikelnummer	EUR
Cu-Schiene A1, Sammelschienen zur TwinLine Schrankanreihung rechts oder links												
20 x 5	320	1		138 + 43	1	ZX2224	2CPX042630R9999	57,00	ZXM2224	2CPX042672R9999	57,00	
		2		388 + 43	1	ZX2225	2CPX042631R9999	69,50	ZXM2225	2CPX042673R9999	69,50	
		3		638 + 43	1	ZX2226	2CPX042632R9999	81,00	ZXM2226	2CPX042674R9999	81,00	
		4		888 + 43	1	ZX2227	2CPX042633R9999	93,50	ZXM2227	2CPX042675R9999	93,50	
		5		1138 + 43	1	ZX2228	2CPX042634R9999	105,00	ZXM2228	2CPX042676R9999	105,00	
		6		1388 + 43	1	ZX2229	2CPX042635R9999	119,00	ZXM2229	2CPX042677R9999	119,00	
Cu-Schiene A2, Sammelschienen zur TwinLine Schrankanreihung rechts und links												
20 x 5	320	1		43 + 95 + 43	1	ZX2324	2CPX042714R9999	81,00	ZXM2324	2CPX042750R9999	81,00	
		2		43 + 345 + 43	1	ZX2325	2CPX042715R9999	92,50	ZXM2325	2CPX042751R9999	92,50	
		3		43 + 595 + 43	1	ZX2326	2CPX042716R9999	106,00	ZXM2326	2CPX042752R9999	106,00	
		4		43 + 845 + 43	1	ZX2327	2CPX042717R9999	120,00	ZXM2327	2CPX042753R9999	120,00	
		5		43 + 1095 + 43	1	ZX2328	2CPX042718R9999	132,00	ZXM2328	2CPX042754R9999	132,00	
		6		43 + 1345 + 43	1	ZX2329	2CPX042719R9999	148,00	ZXM2329	2CPX042755R9999	148,00	
Cu-Schiene C, Verbinder zur TwinLine Schrankanreihung rechts oder links												
20 x 5	320	-		208	1	ZX2405	2CPX042787R9999	27,60	-	-	-	

Sammelschienen TwinLine

Anreihung für Module M(B)S...27

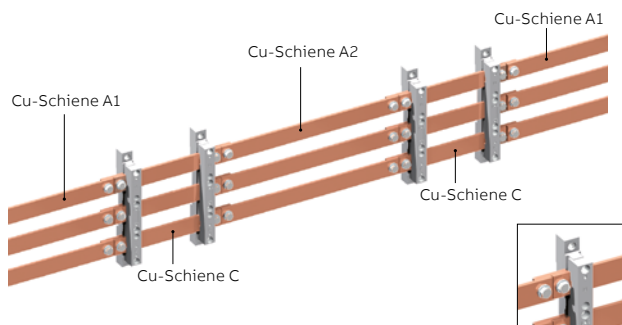

- Kombinationen verschiedener Modulbreiten sind innerhalb des Schrankes mit durchgehenden Sammelschienen möglich
- Sammelschienen zur Schrankanreihung (Cu-Schiene A1/A2) werden auf der Verbindungsseite mit Cu-Transportstücken und Befestigungsmaterial geliefert
- Zur Sammelschienenverbindung ist je ein Verbinder (Cu-Schiene C) erforderlich
- Wichtig: bei TwinLine Schrankanreihungen ist die Kombinationsmöglichkeit der Module zu beachten
- Pro Modul werden 3 Cu-Schienen A1/A2 und C benötigt

Cu-Schiene	I _n	Breite	Bausatz unmontiert				vormontiert, im Schrank eingebaut			
			mm	Stück	Type	Artikelnummer	EUR	Type	Artikelnummer	EUR
Cu-Schiene A1, Sammelschienen zur TwinLine Schrankanreihung rechts oder links										
30 x 5	440	1	138 + 43	1	ZX2236	2CPX042642R9999	64,00	ZXM2236	2CPX042684R9999	64,00
		2	388 + 43	1	ZX2237	2CPX042643R9999	83,00	ZXM2237	2CPX042685R9999	83,00
		3	638 + 43	1	ZX2238	2CPX042644R9999	102,00	ZXM2238	2CPX042686R9999	102,00
		4	888 + 43	1	ZX2239	2CPX042645R9999	125,00	ZXM2239	2CPX042687R9999	125,00
		5	1138 + 43	1	ZX2240	2CPX042646R9999	148,00	ZXM2240	2CPX042688R9999	148,00
		6	1388 + 43	1	ZX2241	2CPX042647R9999	169,00	ZXM2241	2CPX042689R9999	169,00
30 x 10	630	1	138 + 43	1	ZX2248	2CPX042654R9999	80,50	ZXM2248	2CPX042696R9999	80,50
		2	388 + 43	1	ZX2249	2CPX042655R9999	121,00	ZXM2249	2CPX042697R9999	121,00
		3	638 + 43	1	ZX2250	2CPX042656R9999	168,00	ZXM2250	2CPX042698R9999	168,00
		4	888 + 43	1	ZX2251	2CPX042657R9999	213,00	ZXM2251	2CPX042699R9999	213,00
		5	1138 + 43	1	ZX2252	2CPX042658R9999	247,00	ZXM2252	2CPX042700R9999	247,00
		6	1388 + 43	1	ZX2253	2CPX042659R9999	293,00	ZXM2253	2CPX042701R9999	293,00
Cu-Schiene A2, Sammelschienen zur TwinLine Schrankanreihung rechts und links										
30 x 5	440	1	43 + 95 + 43	1	ZX2336	2CPX042726R9999	87,50	ZXM2336	2CPX042762R9999	87,50
		2	43 + 345 + 43	1	ZX2337	2CPX042727R9999	108,00	ZXM2337	2CPX042763R9999	108,00
		3	43 + 595 + 43	1	ZX2338	2CPX042728R9999	133,00	ZXM2338	2CPX042764R9999	133,00
		4	43 + 845 + 43	1	ZX2339	2CPX042729R9999	152,00	ZXM2339	2CPX042765R9999	152,00
		5	43 + 1095 + 43	1	ZX2340	2CPX042730R9999	174,00	ZXM2340	2CPX042766R9999	174,00
		6	43 + 1345 + 43	1	ZX2341	2CPX042731R9999	192,00	ZXM2341	2CPX042767R9999	192,00
30 x 10	630	1	43 + 95 + 43	1	ZX2348	2CPX042738R9999	111,00	ZXM2348	2CPX042774R9999	111,00
		2	43 + 345 + 43	1	ZX2349	2CPX042739R9999	154,00	ZXM2349	2CPX042775R9999	154,00
		3	43 + 595 + 43	1	ZX2350	2CPX042740R9999	196,00	ZXM2350	2CPX042776R9999	196,00
		4	43 + 845 + 43	1	ZX2351	2CPX042741R9999	239,00	ZXM2351	2CPX042777R9999	239,00
		5	43 + 1095 + 43	1	ZX2352	2CPX042742R9999	279,00	ZXM2352	2CPX042778R9999	279,00
		6	43 + 1345 + 43	1	ZX2353	2CPX042743R9999	321,00	ZXM2353	2CPX042779R9999	321,00
Cu-Schiene C, Verbinder zur TwinLine Schrankanreihung rechts oder links										
30 x 5	440		208	1	ZX2407	2CPX042789R9999	33,30	-	-	-
30 x 10	630		208	1	ZX2408	2CPX042790R9999	49,00	-	-	-

01
02
03
04
05
06
07
08
09
10
11
12
13

Sammelschienen TwinLine

Anreihung für Module M(B)N..74+75

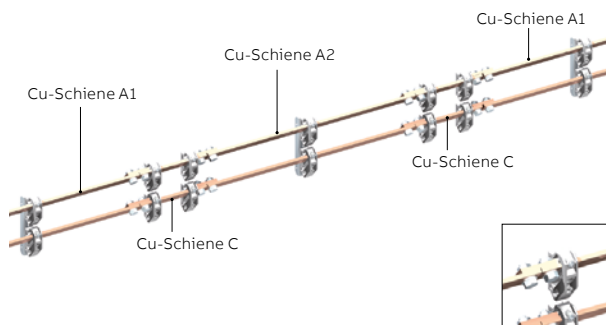

- Kombinationen verschiedener Modulbreiten sind innerhalb des Schrankes mit durchgehenden Sammelschienen möglich
- Sammelschienen zur Schrankanreihung (Cu-Schiene A1/A2) werden auf der Verbindungsseite mit Cu-Transportstücken und Befestigungsmaterial geliefert
- Zur Sammelschienenverbindung ist je ein Verbinder (Cu-Schiene C) erforderlich
- Wichtig: bei TwinLine Schrankanreihungen ist die Kombinationsmöglichkeit der Module zu beachten
- Pro Modul werden 2 Cu-Schienen A1/A2 und C benötigt

Cu-Schiene	l _n	Breite		Stück	Bausatz unmontiert			vormontiert, im Schrank eingebaut		
		mm	FB		Type	Artikelnummer	EUR	Type	Artikelnummer	EUR
Cu-Schiene A1, Sammelschienen zur TwinLine Schrankanreihung rechts oder links										
20 x 5	320	1	200 + 43	1	ZX2230	2CPX042636R9999	79,50	ZXM2230	2CPX042678R9999	79,50
		2	450 + 43	1	ZX2231	2CPX042637R9999	72,50	ZXM2231	2CPX042679R9999	72,50
		3	700 + 43	1	ZX2232	2CPX042638R9999	84,00	ZXM2232	2CPX042680R9999	84,00
		4	950 + 43	1	ZX2233	2CPX042639R9999	97,00	ZXM2233	2CPX042681R9999	97,00
		5	1200 + 43	1	ZX2234	2CPX042640R9999	108,00	ZXM2234	2CPX042682R9999	108,00
		6	1450 + 43	1	ZX2235	2CPX042641R9999	121,00	ZXM2235	2CPX042683R9999	121,00
30 x 5	440	1	200 + 43	1	ZX2242	2CPX042648R9999	68,00	ZXM2242	2CPX042690R9999	68,00
		2	450 + 43	1	ZX2243	2CPX042649R9999	87,50	ZXM2243	2CPX042691R9999	87,50
		3	700 + 43	1	ZX2244	2CPX042650R9999	108,00	ZXM2244	2CPX042692R9999	108,00
		4	950 + 43	1	ZX2245	2CPX042651R9999	131,00	ZXM2245	2CPX042693R9999	131,00
		5	1200 + 43	1	ZX2246	2CPX042652R9999	150,00	ZXM2246	2CPX042694R9999	150,00
		6	1450 + 43	1	ZX2247	2CPX042653R9999	174,00	ZXM2247	2CPX042695R9999	174,00
Cu-Schiene A2, Sammelschienen zur TwinLine Schrankanreihung rechts und links										
20 x 5	320	1	43 + 154 + 43	1	ZX2330	2CPX042720R9999	83,00	ZXM2330	2CPX042756R9999	83,00
		2	43 + 404 + 43	1	ZX2331	2CPX042721R9999	95,50	ZXM2331	2CPX042757R9999	95,50
		3	43 + 654 + 43	1	ZX2332	2CPX042722R9999	109,00	ZXM2332	2CPX042758R9999	109,00
		4	43 + 904 + 43	1	ZX2333	2CPX042723R9999	123,00	ZXM2333	2CPX042759R9999	123,00
		5	43 + 1154 + 43	1	ZX2334	2CPX042724R9999	135,00	ZXM2334	2CPX042760R9999	135,00
		6	43 + 1404 + 43	1	ZX2335	2CPX042725R9999	150,00	ZXM2335	2CPX042761R9999	150,00
30 x 5	440	1	43 + 154 + 43	1	ZX2342	2CPX042732R9999	92,50	ZXM2342	2CPX042768R9999	92,50
		2	43 + 404 + 43	1	ZX2343	2CPX042733R9999	114,00	ZXM2343	2CPX042769R9999	114,00
		3	43 + 654 + 43	1	ZX2344	2CPX042734R9999	135,00	ZXM2344	2CPX042770R9999	135,00
		4	43 + 904 + 43	1	ZX2345	2CPX042735R9999	158,00	ZXM2345	2CPX042771R9999	158,00
		5	43 + 1154 + 43	1	ZX2346	2CPX042736R9999	178,00	ZXM2346	2CPX042772R9999	178,00
		6	43 + 1404 + 43	1	ZX2347	2CPX042737R9999	203,00	ZXM2347	2CPX042773R9999	203,00
Cu-Schiene C, Verbinder zur TwinLine Schrankanreihung rechts oder links										
20 x 5	320	-	149	1	ZX2404	2CPX042786R9999	23,80	-	-	-
30 x 5	440	-	149	1	ZX2406	2CPX042788R9999	28,50	-	-	-

Sammelschienen TwinLine

Anreihung für Module M(B)N..62+63

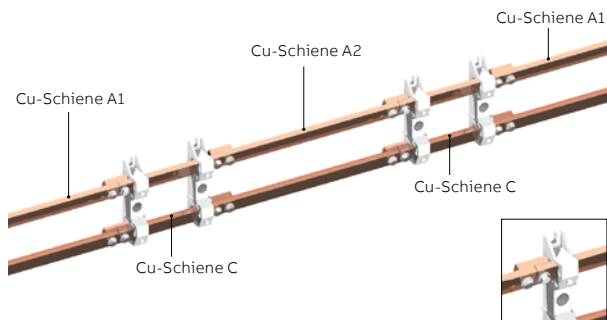

- Kombinationen verschiedener Modulbreiten sind innerhalb des Schrankes mit durchgehenden Sammelschienen möglich
- Sammelschienen zur Schrankanreihung (Cu-Schiene A1/A2) werden auf der Verbindungsseite mit Cu-Transportstücken und Befestigungsmaterial geliefert
- Zur Sammelschienenverbindung ist je ein Verbinder (Cu-Schiene C) erforderlich
- Wichtig: bei TwinLine Schrankanreihungen ist die Kombinationsmöglichkeit der Module zu beachten
- Pro Modul werden 2 Cu-Schienen A1/A2 und C benötigt

Cu-Schiene mm	I _n A	Breite		Stück	Bausatz unmontiert			vormontiert, im Schrank eingebaut		
		FB	mm		Type	Artikelnummer	EUR	Type	Artikelnummer	EUR
Cu-Schiene A1, Sammelschienen zur TwinLine Schrankanreihung rechts oder links										
30 x 10	630	1	149 + 43	1	ZX2254	2CPX042660R9999	82,50	ZXM2254	2CPX042702R9999	82,50
		2	399 + 43	1	ZX2255	2CPX042661R9999	123,00	ZXM2255	2CPX042703R9999	123,00
		3	649 + 43	1	ZX2256	2CPX042662R9999	169,00	ZXM2256	2CPX042704R9999	169,00
		4	899 + 43	1	ZX2257	2CPX042663R9999	214,00	ZXM2257	2CPX042705R9999	214,00
		5	1149 + 43	1	ZX2258	2CPX042664R9999	250,00	ZXM2258	2CPX042706R9999	250,00
		6	1399 + 43	1	ZX2259	2CPX042665R9999	293,00	ZXM2259	2CPX042707R9999	293,00
Cu-Schiene A2, Sammelschienen zur TwinLine Schrankanreihung rechts und links										
30 x 10	630	1	43 + 95 + 43	1	ZX2348	2CPX042738R9999	111,00	ZXM2348	2CPX042774R9999	111,00
		2	43 + 345 + 43	1	ZX2349	2CPX042739R9999	154,00	ZXM2349	2CPX042775R9999	154,00
		3	43 + 595 + 43	1	ZX2350	2CPX042740R9999	196,00	ZXM2350	2CPX042776R9999	196,00
		4	43 + 845 + 43	1	ZX2351	2CPX042741R9999	239,00	ZXM2351	2CPX042777R9999	239,00
		5	43 + 1095 + 43	1	ZX2352	2CPX042742R9999	279,00	ZXM2352	2CPX042778R9999	279,00
		6	43 + 1345 + 43	1	ZX2353	2CPX042743R9999	321,00	ZXM2353	2CPX042779R9999	321,00
Cu-Schiene C, Verbinder zur TwinLine Schrankanreihung rechts oder links										
30 x 10	630		208	1	ZX2408	2CPX042790R9999	49,00	-	-	-

01
02
03
04
05
06
07
08
09
10
11
12
13

Sammelschienen TwinLine

Anreihung für Module M(B)R...02(B)

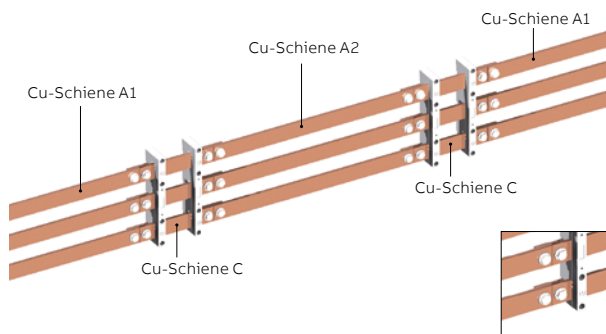

- Kombinationen verschiedener Modulbreiten sind innerhalb des Schrankes mit durchgehenden Sammelschienen möglich
- Sammelschienen zur Schrankanreihung (Cu-Schiene A1/A2) werden auf der Verbindungsseite mit Cu-Transportstücken und Befestigungsmaterial geliefert
- Zur Sammelschienenverbindung ist je ein Verbinder (Cu-Schiene C) erforderlich
- Wichtig: Bei bestückten Modulen MR...02B müssen ggf. die äußeren Reitersicherungssockel entfallen, bei: MR102B bei Verbindung links, 1 Stück, MR202B bei Verbindung links, 1 Stück, MR302B bei Verbindung links oder rechts, je 2 Stück; diese müssen durch Leerplatzabdeckungen ZA4P10 in der Abdeckung ersetzt werden
- Wichtig: bei TwinLine Schrankanreihungen ist die Kombinationsmöglichkeit der Module zu beachten
- Pro Modul werden 3 Cu-Schienen A1/A2 und C benötigt

Cu-Schiene	I _n	Breite			Bausatz unmontiert			vormontiert, im Schrank eingebaut				
		mm	A	FB	mm	Stück	Type	Artikelnummer	EUR	Type	Artikelnummer	EUR
Cu-Schiene A1, Sammelschienen zur TwinLine Schrankanreihung rechts oder links												
20 x 5	320	1		200 + 43	1	ZX2230	2CPX042636R9999	79,50	ZXM2230	2CPX042678R9999	79,50	
		2		450 + 43	1	ZX2231	2CPX042637R9999	72,50	ZXM2231	2CPX042679R9999	72,50	
		3		700 + 43	1	ZX2232	2CPX042638R9999	84,00	ZXM2232	2CPX042680R9999	84,00	
		4		950 + 43	1	ZX2233	2CPX042639R9999	97,00	ZXM2233	2CPX042681R9999	97,00	
		5		1200 + 43	1	ZX2234	2CPX042640R9999	108,00	ZXM2234	2CPX042682R9999	108,00	
		6		1450 + 43	1	ZX2235	2CPX042641R9999	121,00	ZXM2235	2CPX042683R9999	121,00	
30 x 5	440	1		200 + 43	1	ZX2242	2CPX042648R9999	68,00	ZXM2242	2CPX042690R9999	68,00	
		2		450 + 43	1	ZX2243	2CPX042649R9999	87,50	ZXM2243	2CPX042691R9999	87,50	
		3		700 + 43	1	ZX2244	2CPX042650R9999	108,00	ZXM2244	2CPX042692R9999	108,00	
		4		950 + 43	1	ZX2245	2CPX042651R9999	131,00	ZXM2245	2CPX042693R9999	131,00	
		5		1200 + 43	1	ZX2246	2CPX042652R9999	150,00	ZXM2246	2CPX042694R9999	150,00	
		6		1450 + 43	1	ZX2247	2CPX042653R9999	174,00	ZXM2247	2CPX042695R9999	174,00	
Cu-Schiene A2, Sammelschienen zur TwinLine Schrankanreihung rechts und links												
20 x 5	320	1		43 + 154 + 43	1	ZX2330	2CPX042720R9999	83,00	ZXM2330	2CPX042756R9999	83,00	
		2		43 + 404 + 43	1	ZX2331	2CPX042721R9999	95,50	ZXM2331	2CPX042757R9999	95,50	
		3		43 + 654 + 43	1	ZX2332	2CPX042722R9999	109,00	ZXM2332	2CPX042758R9999	109,00	
		4		43 + 904 + 43	1	ZX2333	2CPX042723R9999	123,00	ZXM2333	2CPX042759R9999	123,00	
		5		43 + 1154 + 43	1	ZX2334	2CPX042724R9999	135,00	ZXM2334	2CPX042760R9999	135,00	
		6		43 + 1404 + 43	1	ZX2335	2CPX042725R9999	150,00	ZXM2335	2CPX042761R9999	150,00	
30 x 5	440	1		43 + 154 + 43	1	ZX2342	2CPX042732R9999	92,50	ZXM2342	2CPX042768R9999	92,50	
		2		43 + 404 + 43	1	ZX2343	2CPX042733R9999	114,00	ZXM2343	2CPX042769R9999	114,00	
		3		43 + 654 + 43	1	ZX2344	2CPX042734R9999	135,00	ZXM2344	2CPX042770R9999	135,00	
		4		43 + 904 + 43	1	ZX2345	2CPX042735R9999	158,00	ZXM2345	2CPX042771R9999	158,00	
		5		43 + 1154 + 43	1	ZX2346	2CPX042736R9999	178,00	ZXM2346	2CPX042772R9999	178,00	
		6		43 + 1404 + 43	1	ZX2347	2CPX042737R9999	203,00	ZXM2347	2CPX042773R9999	203,00	
Cu-Schiene C, Verbinder zur TwinLine Schrankanreihung rechts oder links												
20 x 5	320	-		149	1	ZX2404	2CPX042786R9999	23,80	-	-	-	
30 x 5	440	-		149	1	ZX2406	2CPX042788R9999	28,50	-	-	-	

Sammelschienen System TriLine und System pro E power

Anreihung Module M(B)S...24

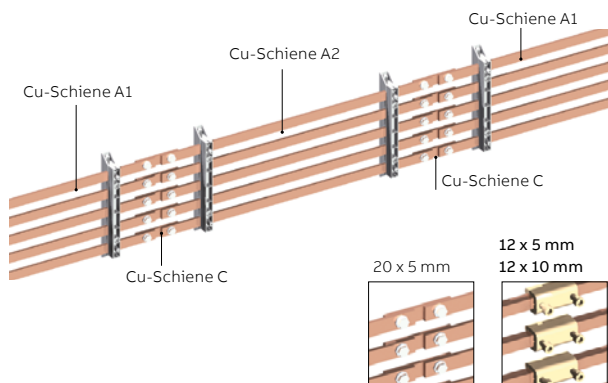

- Kombinationen verschiedener Modulbreiten sind innerhalb des Schrankes mit durchgehenden Sammelschienen möglich
- Zur Sammelschienenverbindung ist je ein Verbinder zur Schrankanreihung erforderlich
- Die Sammelschienenverbindung wird außerhalb des Modules realisiert
- Sammelschienenverbinder bei Cu 12 x 5 mm und 12 x 10 mm einschließlich Verbindungsklemmen
- Sammelschienenverbinder bei Cu 20 x 5 mm einschließlich Einpressmuttern und Befestigungsschrauben
- Pro Modul werden max. 5 Cu-Schienen A1/A2 und C benötigt

Cu-Schiene	I _n	Breite		Stück	Bausatz unmontiert			vormontiert, im Schrank eingebaut		
		A	FB		mm	Type	Artikelnummer	EUR	Type	Artikelnummer
Cu-Schiene A1, Sammelschienen zur Schrankanreihung rechts <u>oder</u> links										
12 x 5	250	1	293	1	ZX1040	2CPX041906R9999	12,95	ZXM1040	2CPX041516R9999	12,95
		2	543	1	ZX1041	2CPX041907R9999	23,30	ZXM1041	2CPX041517R9999	23,30
		3	793	1	ZX1042	2CPX041908R9999	32,80	ZXM1042	2CPX041518R9999	32,80
		4	1043	1	ZX1043	2CPX041909R9999	42,20	ZXM1043	2CPX041519R9999	42,20
		5	1293	1	ZX1044	2CPX041910R9999	52,50	ZXM1044	2CPX041520R9999	52,50
12 x 10	360	1	293	1	ZX1046	2CPX041912R9999	23,30	ZXM1046	2CPX041522R9999	23,30
		2	543	1	ZX1047	2CPX041913R9999	41,10	ZXM1047	2CPX041523R9999	41,10
		3	793	1	ZX1048	2CPX041914R9999	60,00	ZXM1048	2CPX041524R9999	60,00
		4	1043	1	ZX1049	2CPX041915R9999	78,00	ZXM1049	2CPX041525R9999	78,00
		5	1293	1	ZX1050	2CPX041916R9999	95,00	ZXM1050	2CPX041526R9999	95,00
20 x 5	320	1	293	1	ZX1052	2CPX041918R9999	18,55	ZXM1052	2CPX041528R9999	18,55
		2	543	1	ZX1053	2CPX041919R9999	33,30	ZXM1053	2CPX041529R9999	33,30
		3	793	1	ZX1054	2CPX041920R9999	47,80	ZXM1054	2CPX041530R9999	47,80
		4	1043	1	ZX1055	2CPX041921R9999	63,00	ZXM1055	2CPX041531R9999	63,00
		5	1293	1	ZX1056	2CPX041922R9999	77,50	ZXM1056	2CPX041532R9999	77,50
Cu-Schiene A2, Sammelschienen zur Schrankanreihung rechts <u>und</u> links										
12 x 5	250	1	345	1	ZX1080	2CPX041942R9999	14,50	ZXM1080	2CPX041552R9999	14,50
		2	595	1	ZX1081	2CPX041943R9999	24,80	ZXM1081	2CPX041553R9999	24,80
		3	845	1	ZX1082	2CPX041944R9999	34,10	ZXM1082	2CPX041554R9999	34,10
		4	1095	1	ZX1083	2CPX041945R9999	43,80	ZXM1083	2CPX041555R9999	43,80
		5	1345	1	ZX1084	2CPX041946R9999	54,00	ZXM1084	2CPX041556R9999	54,00
12 x 10	360	1	340	1	ZX1086	2CPX041948R9999	26,30	ZXM1086	2CPX041558R9999	26,30
		2	590	1	ZX1087	2CPX041949R9999	43,80	ZXM1087	2CPX041559R9999	43,80
		3	840	1	ZX1088	2CPX041950R9999	63,00	ZXM1088	2CPX041560R9999	63,00
		4	1090	1	ZX1089	2CPX041951R9999	80,00	ZXM1089	2CPX041561R9999	80,00
		5	1340	1	ZX1090	2CPX041952R9999	97,50	ZXM1090	2CPX041562R9999	97,50
20 x 5	320	1	340	1	ZX1092	2CPX041954R9999	21,00	ZXM1092	2CPX041564R9999	21,00
		2	590	1	ZX1093	2CPX041955R9999	35,50	ZXM1093	2CPX041565R9999	35,50
		3	840	1	ZX1094	2CPX041956R9999	50,50	ZXM1094	2CPX041566R9999	50,50
		4	1090	1	ZX1095	2CPX041957R9999	65,00	ZXM1095	2CPX041567R9999	65,00
		5	1340	1	ZX1096	2CPX041958R9999	79,50	ZXM1096	2CPX041568R9999	79,50
Cu-Schiene C, Verbinder zur TriLine Schrankanreihung rechts <u>oder</u> links										
12 x 5	250	44	1	ZX1180	2CPX042020R9999	19,50	-	-	-	
12 x 10	360	44	1	ZX1181	2CPX042021R9999	32,60	-	-	-	
20 x 5	320	94	1	ZX1182	2CPX042022R9999	46,80	-	-	-	
Cu-Schiene C, Verbinder zur System pro E power Schrankanreihung rechts <u>oder</u> links										
12 x 5	250	44	1	ZX1180	2CPX042020R9999	19,50	-	-	-	
12 x 10	360	44	1	ZX1181	2CPX042021R9999	32,60	-	-	-	
20 x 5	320	74	1	ZX1192	2CPX042105R9999	47,40	-	-	-	

01
02
03
04
05
06
07
08
09
10
11
12
13

Sammelschienen System TriLine und System pro E power

Anreihung Module M(B)S...27

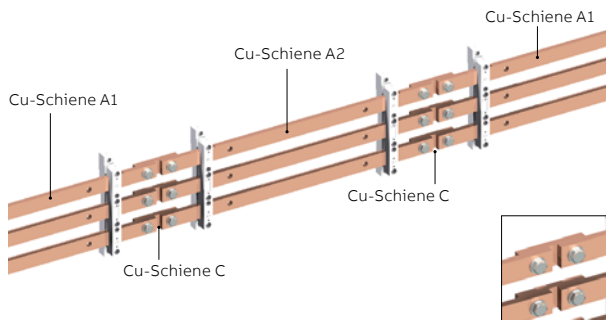

- Kombinationen verschiedener Modulbreiten sind innerhalb des Schrankes mit durchgehenden Sammelschienen möglich
- Zur Sammelschienenverbindung ist je ein Verbinder zur Schrankanreihung erforderlich
- Die Sammelschienenverbindung wird außerhalb des Modules realisiert
- Sammelschienenverbinder einschließlich Einpressmutter und Befestigungsmaterial
- Pro Modul werden 3 Cu-Schienen A1/A2 und C benötigt

Cu-Schiene mm	I _n A	Breite		Stück	Bausatz unmontiert			vormontiert, im Schrank eingebaut		
		FB	mm		Type	Artikelnummer	EUR	Type	Artikelnummer	EUR
Cu-Schiene A1, Sammelschienen zur Schrankanreihung rechts oder links										
30 x 5	440	1	293	1	ZX1058	2CPX041924R9999	30,10	ZXM1058	2CPX041534R9999	30,10
		2	543	1	ZX1059	2CPX041925R9999	53,50	ZXM1059	2CPX041535R9999	53,50
		3	793	1	ZX1060	2CPX041926R9999	79,00	ZXM1060	2CPX041536R9999	79,00
		4	1043	1	ZX1061	2CPX041927R9999	102,00	ZXM1061	2CPX041537R9999	102,00
		5	1293	1	ZX1062	2CPX041928R9999	126,00	ZXM1062	2CPX041538R9999	126,00
30 x 10	630	1	293	1	ZX1064	2CPX041930R9999	60,00	ZXM1064	2CPX041540R9999	60,00
		2	543	1	ZX1065	2CPX041931R9999	109,00	ZXM1065	2CPX041541R9999	109,00
		3	793	1	ZX1066	2CPX041932R9999	165,00	ZXM1066	2CPX041542R9999	165,00
		4	1043	1	ZX1067	2CPX041933R9999	223,00	ZXM1067	2CPX041543R9999	223,00
		5	1293	1	ZX1068	2CPX041934R9999	276,00	ZXM1068	2CPX041544R9999	276,00
Cu-Schiene A2, Sammelschienen zur Schrankanreihung rechts und links										
30 x 5	440	1	340	1	ZX1098	2CPX041960R9999	34,00	ZXM1098	2CPX041570R9999	34,00
		2	590	1	ZX1099	2CPX041961R9999	57,50	ZXM1099	2CPX041571R9999	57,50
		3	840	1	ZX1100	2CPX041962R9999	82,50	ZXM1100	2CPX041572R9999	82,50
		4	1090	1	ZX1101	2CPX041963R9999	107,00	ZXM1101	2CPX041573R9999	107,00
		5	1340	1	ZX1102	2CPX041964R9999	133,00	ZXM1102	2CPX041574R9999	133,00
30 x 10	630	1	340	1	ZX1104	2CPX041966R9999	68,00	ZXM1104	2CPX041576R9999	68,00
		2	590	1	ZX1105	2CPX041967R9999	119,00	ZXM1105	2CPX041577R9999	119,00
		3	840	1	ZX1106	2CPX041968R9999	175,00	ZXM1106	2CPX041578R9999	175,00
		4	1090	1	ZX1107	2CPX041969R9999	232,00	ZXM1107	2CPX041579R9999	232,00
		5	1340	1	ZX1108	2CPX041970R9999	284,00	ZXM1108	2CPX041580R9999	284,00
Cu-Schiene C, Verbinder zur TriLine Schrankanreihung rechts oder links										
30 x 5	440		94	1	ZX1183	2CPX042023R9999	63,00	-	-	-
30 x 10	630		94	1	ZX1184	2CPX042024R9999	73,00	-	-	-
Cu-Schiene C, Verbinder zur System pro E power Schrankanreihung rechts oder links										
30 x 5	440		74	1	ZX1193	2CPX042106R9999	63,50	-	-	-
30 x 10	630		74	1	ZX1194	2CPX042107R9999	73,00	-	-	-

Sammelschienen System TriLine und System pro E power

Anreihung Module M(B)S...31

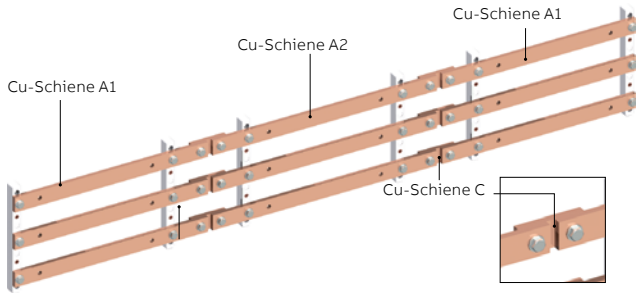

- Kombinationen verschiedener Modulbreiten sind innerhalb des Schrankes mit durchgehenden Sammelschienen möglich
- Zur Sammelschienenverbindung ist je ein Verbinder zur Schrankanreihung erforderlich
- Die Sammelschienenverbindung wird außerhalb des Modules realisiert
- Sammelschienenverbinder einschließlich Einpressmuttern und Befestigungsmaterial
- Pro Modul werden 3 Cu-Schienen A1/A2 und C benötigt

Cu-Schiene	l _n	Breite			Stück	Bausatz unmontiert			vormontiert, im Schrank eingebaut		
		A	FB	mm		Type	Artikelnummer	EUR	Type	Artikelnummer	EUR
Cu-Schiene A1, Sammelschienen zur Schrankanreihung rechts <u>oder</u> links											
40 x 10	850	1		293	1	ZX1070	2CPX041936R9999	71,00	ZXM1070	2CPX041546R9999	71,00
		2		543	1	ZX1071	2CPX041937R9999	131,00	ZXM1071	2CPX041547R9999	131,00
		3		762	1	ZX1072	2CPX041938R9999	196,00	ZXM1072	2CPX041548R9999	196,00
		4 (2FB+2FB)		1043	1	ZX1073	2CPX041939R9999	269,00	ZXM1073	2CPX041549R9999	269,00
		5 (3FB+2FB)		1293	1	ZX1074	2CPX041940R9999	330,00	ZXM1074	2CPX041550R9999	330,00
Cu-Schiene A2, Sammelschienen zur Schrankanreihung rechts <u>und</u> links											
40 x 10	850	1		340	1	ZX1110	2CPX041972R9999	80,00	ZXM1110	2CPX041582R9999	80,00
		2		590	1	ZX1111	2CPX041973R9999	144,00	ZXM1111	2CPX041583R9999	144,00
		3		840	1	ZX1112	2CPX041974R9999	213,00	ZXM1112	2CPX041584R9999	213,00
		4 (2FB+2FB)		1090	1	ZX1113	2CPX041975R9999	276,00	ZXM1113	2CPX041585R9999	276,00
		5 (3FB+2FB)		1340	1	ZX1114	2CPX041976R9999	341,00	ZXM1114	2CPX041586R9999	341,00
Cu-Schiene C, Verbinder zur TriLine Schrankanreihung rechts <u>oder</u> links											
40 x 10	850			94	1	ZX1185	2CPX042025R9999	135,00	-	-	-
Cu-Schiene C, Verbinder zur System pro E power Schrankanreihung rechts <u>oder</u> links											
40 x 10	850			74	1	ZX1195	2CPX042108R9999	137,00	-	-	-

Sammelschienen System TriLine und System pro E power

Anreihung Module M(B)N...69

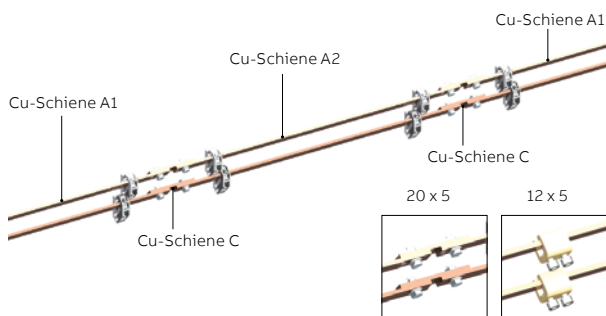

- Kombinationen verschiedener Modulbreiten sind innerhalb des Schrankes mit durchgehenden Sammelschienen möglich
- Zur Sammelschienenverbindung ist je ein Verbinder zur Schrankanreihung erforderlich
- Die Sammelschienenverbindung wird außerhalb des Modules realisiert
- Sammelschienenverbinder einschließlich Einpressmuttern und Befestigungsmaterial
- Pro Modul werden 2 Cu-Schienen A1/A2 und C benötigt

Cu-Schiene mm	I _n A	Breite		Stück	Bausatz unmontiert			vormontiert, im Schrank eingebaut		
		FB	mm		Type	Artikelnummer	EUR	Type	Artikelnummer	EUR
Cu-Schiene A1, Sammelschienen zur Schrankanreihung rechts oder links										
12 x 5	250	1	272	1	ZX2094	2CPX042578R9999	12,95	ZXM2094	2CPX042498R9999	12,95
		2	522	1	ZX2095	2CPX042579R9999	23,30	ZXM2095	2CPX042499R9999	23,30
		3	772	1	ZX2096	2CPX042580R9999	32,80	ZXM2096	2CPX042500R9999	32,80
		4	1022	1	ZX2097	2CPX042581R9999	42,20	ZXM2097	2CPX042501R9999	42,20
		5	1272	1	ZX2098	2CPX042582R9999	52,50	ZXM2098	2CPX042502R9999	52,50
20 x 5	320	1	272	1	ZX2112	2CPX042593R9999	18,55	ZXM2112	2CPX042513R9999	18,55
		2	522	1	ZX2113	2CPX042594R9999	33,30	ZXM2113	2CPX042514R9999	33,30
		3	772	1	ZX2114	2CPX042595R9999	47,80	ZXM2114	2CPX042515R9999	47,80
		4	1022	1	ZX2115	2CPX042596R9999	63,00	ZXM2115	2CPX042516R9999	63,00
		5	1272	1	ZX2116	2CPX042597R9999	77,50	ZXM2116	2CPX042517R9999	77,50
Cu-Schiene A2, Sammelschienen zur Schrankanreihung rechts und links										
12 x 5	250	1	345	1	ZX1080	2CPX041942R9999	14,50	ZXM1080	2CPX041552R9999	14,50
		2	595	1	ZX1081	2CPX041943R9999	24,80	ZXM1081	2CPX041553R9999	24,80
		3	845	1	ZX1082	2CPX041944R9999	34,10	ZXM1082	2CPX041554R9999	34,10
		4	1095	1	ZX1083	2CPX041945R9999	43,80	ZXM1083	2CPX041555R9999	43,80
		5	1345	1	ZX1084	2CPX041946R9999	54,00	ZXM1084	2CPX041556R9999	54,00
20 x 5	320	1	340	1	ZX1092	2CPX041954R9999	21,00	ZXM1092	2CPX041564R9999	21,00
		2	590	1	ZX1093	2CPX041955R9999	35,50	ZXM1093	2CPX041565R9999	35,50
		3	840	1	ZX1094	2CPX041956R9999	50,50	ZXM1094	2CPX041566R9999	50,50
		4	1090	1	ZX1095	2CPX041957R9999	65,00	ZXM1095	2CPX041567R9999	65,00
		5	1340	1	ZX1096	2CPX041958R9999	79,50	ZXM1096	2CPX041568R9999	79,50
Cu-Schiene C, Verbinder zur TriLine Schrankanreihung rechts oder links										
12 x 5	250		94	1	ZX1180	2CPX042020R9999	19,50	-	-	-
20 x 5	320		94	1	ZX1182	2CPX042022R9999	46,80	-	-	-
Cu-Schiene C, Verbinder zur System pro E power Schrankanreihung rechts oder links										
12 x 5	250		74	1	ZX1180	2CPX042020R9999	19,50	-	-	-
20 x 5	320		74	1	ZX1192	2CPX042105R9999	47,40	-	-	-

Sammelschienen System TriLine und System pro E power

Anreihung Module M(B)N...74+75

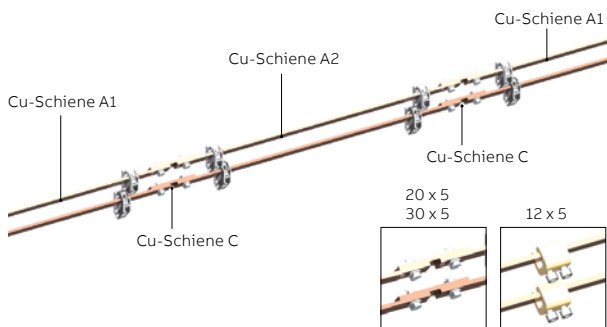

- Kombinationen verschiedener Modulbreiten sind innerhalb des Schrankes mit durchgehenden Sammelschienen möglich
- Zur Sammelschienenverbindung ist je ein Verbinder zur Schrankanreihung erforderlich
- Die Sammelschienenverbindung wird außerhalb des Modules realisiert
- Sammelschienenverbinder einschließlich Einpressmuttern und Befestigungsmaterial
- Pro Modul werden 2 Cu-Schienen A1/A2 und C benötigt

Cu-Schiene	I _n	Breite		Bausatz unmontiert				vormontiert, im Schrank eingebaut			
		mm	A	FB	mm	Stück	Type	Artikelnummer	EUR	Type	Artikelnummer
Cu-Schiene A1, Sammelschienen zur Schrankanreihung rechts oder links											
12 x 5	250	1		293	1	ZX1040	2CPX041906R9999	12,95	ZXM1040	2CPX041516R9999	12,95
		2		543	1	ZX1041	2CPX041907R9999	23,30	ZXM1041	2CPX041517R9999	23,30
		3		793	1	ZX1042	2CPX041908R9999	32,80	ZXM1042	2CPX041518R9999	32,80
		4		1043	1	ZX1043	2CPX041909R9999	42,20	ZXM1043	2CPX041519R9999	42,20
		5		1293	1	ZX1044	2CPX041910R9999	52,50	ZXM1044	2CPX041520R9999	52,50
20 x 5	320	1		293	1	ZX1052	2CPX041918R9999	18,55	ZXM1052	2CPX041528R9999	18,55
		2		543	1	ZX1053	2CPX041919R9999	33,30	ZXM1053	2CPX041529R9999	33,30
		3		793	1	ZX1054	2CPX041920R9999	47,80	ZXM1054	2CPX041530R9999	47,80
		4		1043	1	ZX1055	2CPX041921R9999	63,00	ZXM1055	2CPX041531R9999	63,00
		5		1293	1	ZX1056	2CPX041922R9999	77,50	ZXM1056	2CPX041532R9999	77,50
30 x 5	440	1		293	1	ZX1058	2CPX041924R9999	30,10	ZXM1058	2CPX041534R9999	30,10
		2		543	1	ZX1059	2CPX041925R9999	53,50	ZXM1059	2CPX041535R9999	53,50
		3		793	1	ZX1060	2CPX041926R9999	79,00	ZXM1060	2CPX041536R9999	79,00
		4		1043	1	ZX1061	2CPX041927R9999	102,00	ZXM1061	2CPX041537R9999	102,00
		5		1293	1	ZX1062	2CPX041928R9999	126,00	ZXM1062	2CPX041538R9999	126,00
Cu-Schiene A2, Sammelschienen zur Schrankanreihung rechts und links											
12 x 5	250	1		345	1	ZX1080	2CPX041942R9999	14,50	ZXM1080	2CPX041552R9999	14,50
		2		595	1	ZX1081	2CPX041943R9999	24,80	ZXM1081	2CPX041553R9999	24,80
		3		845	1	ZX1082	2CPX041944R9999	34,10	ZXM1082	2CPX041554R9999	34,10
		4		1090	1	ZX1083	2CPX041945R9999	43,80	ZXM1083	2CPX041555R9999	43,80
		5		1340	1	ZX1084	2CPX041946R9999	54,00	ZXM1084	2CPX041556R9999	54,00
20 x 5	320	1		340	1	ZX1092	2CPX041954R9999	21,00	ZXM1092	2CPX041564R9999	21,00
		2		590	1	ZX1093	2CPX041955R9999	35,50	ZXM1093	2CPX041565R9999	35,50
		3		840	1	ZX1094	2CPX041956R9999	50,50	ZXM1094	2CPX041566R9999	50,50
		4		1090	1	ZX1095	2CPX041957R9999	65,00	ZXM1095	2CPX041567R9999	65,00
		5		1340	1	ZX1096	2CPX041958R9999	79,50	ZXM1096	2CPX041568R9999	79,50
30 x 5	440	1		350	1	ZX1098	2CPX041960R9999	34,00	ZXM1098	2CPX041570R9999	34,00
		2		600	1	ZX1099	2CPX041961R9999	57,50	ZXM1099	2CPX041571R9999	57,50
		3		850	1	ZX1100	2CPX041962R9999	82,50	ZXM1100	2CPX041572R9999	82,50
		4		1100	1	ZX1101	2CPX041963R9999	107,00	ZXM1101	2CPX041573R9999	107,00
		5		1350	1	ZX1102	2CPX041964R9999	133,00	ZXM1102	2CPX041574R9999	133,00
Cu-Schiene C, Verbinder zur TriLine Schrankanreihung rechts oder links											
12 x 5	250		44	1	ZX1180	2CPX042020R9999	19,50	-	-	-	
20 x 5	320		94	1	ZX1182	2CPX042022R9999	46,80	-	-	-	
30 x 5	440		94	1	ZX1183	2CPX042023R9999	63,00	-	-	-	
Cu-Schiene C, Verbinder zur System pro E power Schrankanreihung rechts oder links											
12 x 5	250		44	1	ZX1180	2CPX042020R9999	19,50	-	-	-	
20 x 5	320		74	1	ZX1192	2CPX042105R9999	47,40	-	-	-	
30 x 5	440		74	1	ZX1193	2CPX042106R9999	63,50	-	-	-	

01
02
03
04
05
06
07
08
09
10
11
12
13

Sammelschienen System TriLine und System pro E power

Anreihung Module M(B)N...62+63

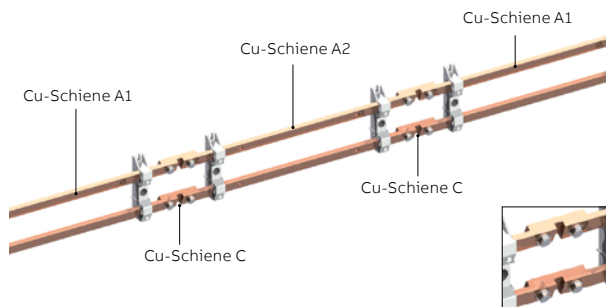

- Kombinationen verschiedener Modulbreiten sind innerhalb des Schrankes mit durchgehenden Sammelschienen möglich
- Zur Sammelschienenverbindung ist je ein Verbinder zur Schrankanreihung erforderlich
- Die Sammelschienenverbindung wird außerhalb des Moduls realisiert
- Sammelschienenverbinder einschließlich Einpressmutter und Befestigungsmaterial
- Pro Modul werden 2 Cu-Schienen A1/A2 und C benötigt

Cu-Schiene mm	I _n A	Breite		Stück	Bausatz unmontiert			vormontiert, im Schrank eingebaut		
		FB	mm		Type	Artikelnummer	EUR	Type	Artikelnummer	EUR
Cu-Schiene A1, Sammelschienen zur Schrankanreihung rechts <u>oder</u> links										
30 x 10	630	1	270	1	ZX2130	2CPX042608R9999	60,00	ZXM2130	2CPX042528R9999	60,00
		2	520	1	ZX2131	2CPX042609R9999	109,00	ZXM2131	2CPX042529R9999	109,00
		3	770	1	ZX2132	2CPX042610R9999	165,00	ZXM2132	2CPX042530R9999	165,00
		4	1020	1	ZX2133	2CPX042611R9999	223,00	ZXM2133	2CPX042531R9999	223,00
		5	1270	1	ZX2134	2CPX042612R9999	276,00	ZXM2134	2CPX042532R9999	276,00
Cu-Schiene A2, Sammelschienen zur Schrankanreihung rechts <u>und</u> links										
30 x 10	630	1	340	1	ZX1104	2CPX041966R9999	68,00	ZXM1104	2CPX041576R9999	68,00
		2	590	1	ZX1105	2CPX041967R9999	119,00	ZXM1105	2CPX041577R9999	119,00
		3	840	1	ZX1106	2CPX041968R9999	175,00	ZXM1106	2CPX041578R9999	175,00
		4	1090	1	ZX1107	2CPX041969R9999	232,00	ZXM1107	2CPX041579R9999	232,00
		5	1340	1	ZX1108	2CPX041970R9999	284,00	ZXM1108	2CPX041580R9999	284,00
Cu-Schiene C, Verbinder zur TriLine Schrankanreihung rechts <u>oder</u> links										
30 x 10	360		94	1	ZX1184	2CPX042024R9999	73,00	-	-	-
Cu-Schiene C, Verbinder zur System pro E power Schrankanreihung rechts <u>oder</u> links										
30 x 10	360		74	1	ZX1194	2CPX042107R9999	73,00	-	-	-

Sammelschienen System TriLine und System pro E power

Anreihung Module M(B)R...03

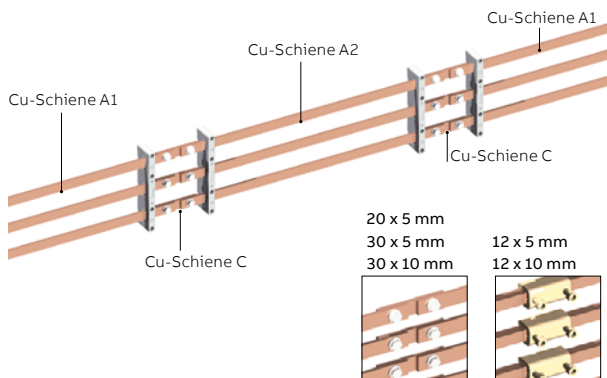

- Kombinationen verschiedener Modulbreiten sind innerhalb des Schrankes mit durchgehenden Sammelschienen möglich
- Zur Sammelschienenverbindung ist je ein Verbinder zur Schrankanreihung erforderlich
- Die Sammelschienenverbindung wird außerhalb des Modules realisiert
- Sammelschienenverbinder bei Cu 12 x 5 mm und 12 x 10 mm einschließlich Verbindungsklemmen
- Sammelschienenverbinder bei Cu 20 x 5 mm einschließlich Einpressmuttern und Befestigungsschrauben
- Pro Modul werden 3 Cu-Schienen A1/A2 und C benötigt

Cu-Schiene mm	I _n A	Breite		Stück	Bausatz unmontiert			vormontiert, im Schrank eingebaut		
		mm	FB		Type	Artikelnummer	EUR	Type	Artikelnummer	EUR
Cu-Schiene A1, Sammelschienen zur TriLine Schrankanreihung rechts oder links										
12 x 5	250	1	267	1	ZX2088	2CPX042573R9999	12,95	ZXM2088	2CPX042493R9999	12,95
		2	517	1	ZX2089	2CPX042574R9999	23,30	ZXM2089	2CPX042494R9999	23,30
		3	767	1	ZX2090	2CPX042575R9999	32,80	ZXM2090	2CPX042495R9999	32,80
		4	1017	1	ZX2091	2CPX042576R9999	42,20	ZXM2091	2CPX042496R9999	42,20
		5	1267	1	ZX2092	2CPX042577R9999	52,50	ZXM2092	2CPX042497R9999	52,50
12 x 10	360	1	267	1	ZX2100	2CPX042583R9999	23,30	ZXM2100	2CPX042503R9999	23,30
		2	517	1	ZX2101	2CPX042584R9999	41,10	ZXM2101	2CPX042504R9999	41,10
		3	767	1	ZX2102	2CPX042585R9999	60,00	ZXM2102	2CPX042505R9999	60,00
		4	1017	1	ZX2103	2CPX042586R9999	78,00	ZXM2103	2CPX042506R9999	78,00
		5	1267	1	ZX2104	2CPX042587R9999	95,00	ZXM2104	2CPX042507R9999	95,00
20 x 5	320	1	267	1	ZX2106	2CPX042588R9999	18,55	ZXM2106	2CPX042508R9999	18,55
		2	517	1	ZX2107	2CPX042589R9999	33,30	ZXM2107	2CPX042509R9999	33,30
		3	767	1	ZX2108	2CPX042590R9999	47,80	ZXM2108	2CPX042510R9999	47,80
		4	1017	1	ZX2109	2CPX042591R9999	63,00	ZXM2109	2CPX042511R9999	63,00
		5	1267	1	ZX2110	2CPX042592R9999	77,50	ZXM2110	2CPX042512R9999	77,50
30 x 5	440	1	267	1	ZX2118	2CPX042598R9999	30,10	ZXM2118	2CPX042518R9999	30,10
		2	517	1	ZX2119	2CPX042599R9999	53,50	ZXM2119	2CPX042519R9999	53,50
		3	767	1	ZX2120	2CPX042600R9999	79,00	ZXM2120	2CPX042520R9999	79,00
		4	1017	1	ZX2121	2CPX042601R9999	102,00	ZXM2121	2CPX042521R9999	102,00
		5	1267	1	ZX2122	2CPX042602R9999	126,00	ZXM2122	2CPX042522R9999	126,00
30 x 10	630	1	267	1	ZX2124	2CPX042603R9999	60,00	ZXM2124	2CPX042523R9999	60,00
		2	517	1	ZX2125	2CPX042604R9999	109,00	ZXM2125	2CPX042524R9999	109,00
		3	767	1	ZX2126	2CPX042605R9999	165,00	ZXM2126	2CPX042525R9999	165,00
		4	1017	1	ZX2127	2CPX042606R9999	223,00	ZXM2127	2CPX042526R9999	223,00
		5	1267	1	ZX2128	2CPX042607R9999	276,00	ZXM2128	2CPX042527R9999	276,00

> A2, Sammelschienen zur TriLine Schrankanreihung rechts und links siehe nächste Seite

01
02
03
04
05
06
07
08
09
10
11
12
13

Sammelschienen System TriLine und System pro E power

Anreihung Module M(B)R...03

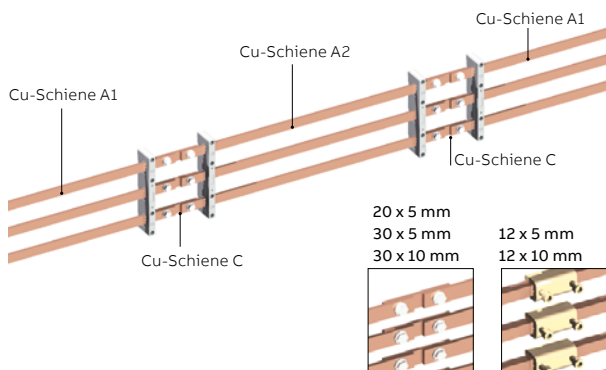

- Kombinationen verschiedener Modulbreiten sind innerhalb des Schrankes mit durchgehenden Sammelschienen möglich
- Zur Sammelschienenverbindung ist je ein Verbinder zur Schrankanreihung erforderlich
- Die Sammelschienenverbindung wird außerhalb des Moduls realisiert
- Sammelschienenverbinder bei Cu 12 x 5 mm und 12 x 10 mm einschließlich Verbindungsklemmen
- Sammelschienenverbinder bei Cu 20 x 5 mm einschließlich Einpressmutter und Befestigungsschrauben
- Pro Modul werden 3 Cu-Schienen A1/A2 und C benötigt

Cu-Schiene	I _n	Breite			Stück	Bausatz unmontiert			vormontiert, im Schrank eingebaut		
		mm	A	FB		mm	Type	Artikelnummer	EUR	Type	Artikelnummer
Cu-Schiene A2, Sammelschienen zur Schrankanreihung rechts und links											
12 x 5	250	1	345	1	ZX1080	2CPX041942R9999	14,50	ZXM1080	2CPX041552R9999	14,50	
		2	595	1	ZX1081	2CPX041943R9999	24,80	ZXM1081	2CPX041553R9999	24,80	
		3	845	1	ZX1082	2CPX041944R9999	34,10	ZXM1082	2CPX041554R9999	34,10	
		4	1095	1	ZX1083	2CPX041945R9999	43,80	ZXM1083	2CPX041555R9999	43,80	
		5	1345	1	ZX1084	2CPX041946R9999	54,00	ZXM1084	2CPX041556R9999	54,00	
12 x 10	360	1	340	1	ZX1086	2CPX041948R9999	26,30	ZXM1086	2CPX041558R9999	26,30	
		2	590	1	ZX1087	2CPX041949R9999	43,80	ZXM1087	2CPX041559R9999	43,80	
		3	840	1	ZX1088	2CPX041950R9999	63,00	ZXM1088	2CPX041560R9999	63,00	
		4	1090	1	ZX1089	2CPX041951R9999	80,00	ZXM1089	2CPX041561R9999	80,00	
		5	1340	1	ZX1090	2CPX041952R9999	97,50	ZXM1090	2CPX041562R9999	97,50	
20 x 5	320	1	340	1	ZX1092	2CPX041954R9999	21,00	ZXM1092	2CPX041564R9999	21,00	
		2	590	1	ZX1093	2CPX041955R9999	35,50	ZXM1093	2CPX041565R9999	35,50	
		3	840	1	ZX1094	2CPX041956R9999	50,50	ZXM1094	2CPX041566R9999	50,50	
		4	1090	1	ZX1095	2CPX041957R9999	65,00	ZXM1095	2CPX041567R9999	65,00	
		5	1340	1	ZX1096	2CPX041958R9999	79,50	ZXM1096	2CPX041568R9999	79,50	
30 x 5	440	1	340	1	ZX1098	2CPX041960R9999	34,00	ZXM1098	2CPX041570R9999	34,00	
		2	590	1	ZX1099	2CPX041961R9999	57,50	ZXM1099	2CPX041571R9999	57,50	
		3	840	1	ZX1100	2CPX041962R9999	82,50	ZXM1100	2CPX041572R9999	82,50	
		4	1090	1	ZX1101	2CPX041963R9999	107,00	ZXM1101	2CPX041573R9999	107,00	
		5	1340	1	ZX1102	2CPX041964R9999	133,00	ZXM1102	2CPX041574R9999	133,00	
30 x 10	630	1	340	1	ZX1104	2CPX041966R9999	68,00	ZXM1104	2CPX041576R9999	68,00	
		2	590	1	ZX1105	2CPX041967R9999	119,00	ZXM1105	2CPX041577R9999	119,00	
		3	840	1	ZX1106	2CPX041968R9999	175,00	ZXM1106	2CPX041578R9999	175,00	
		4	1090	1	ZX1107	2CPX041969R9999	232,00	ZXM1107	2CPX041579R9999	232,00	
		5	1340	1	ZX1108	2CPX041970R9999	284,00	ZXM1108	2CPX041580R9999	284,00	
Cu-Schiene C, Verbinder zur TriLine Schrankanreihung rechts oder links											
12 x 5	250	44	1	ZX1180	2CPX042020R9999	19,50	-	-	-		
12 x 10	360	44	1	ZX1181	2CPX042021R9999	32,60	-	-	-		
20 x 5	320	94	1	ZX1182	2CPX042022R9999	46,80	-	-	-		
30 x 5	440	94	1	ZX1183	2CPX042023R9999	63,00	-	-	-		
30 x 10	630	94	1	ZX1184	2CPX042024R9999	73,00	-	-	-		
Cu-Schiene C, Verbinder zur System pro E power Schrankanreihung rechts oder links											
12 x 5	250	44	1	ZX1180	2CPX042020R9999	19,50	-	-	-		
12 x 10	360	44	1	ZX1181	2CPX042021R9999	32,60	-	-	-		
20 x 5	320	74	1	ZX1192	2CPX042105R9999	47,40	-	-	-		
30 x 5	440	74	1	ZX1193	2CPX042106R9999	63,50	-	-	-		
30 x 10	630	74	1	ZX1194	2CPX042107R9999	73,00	-	-	-		

Sammelschienen System TriLine und System pro E power

Anreihung Module 100 mm NH00-Lasttrennleisten, M(B)D...52(B)

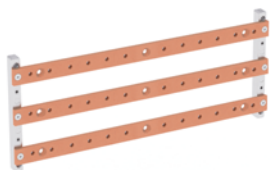

ZXM1215

- Sammelschienen für Einzelschranksaufstellung
- Beim EDF- und WR-Montagegerüst sind definierte Kombinationen (siehe Info Breite FB) innerhalb des Schrankes möglich; die unterschiedlichen Sammelschienen können über ein Verbindungsset verbunden werden
- Die NH00-Sicherungslasttrennleisten werden direkt auf die mit Einpressmutter vorbereiteten Cu-Schienen montiert
- Für die Einspeisung auf Cu-Schienen sind feste Positionen vorgegeben
- Pro Modul werden 3 Cu-Schienen benötigt

Cu-Schiene	I _n	Breite			Stück	Bausatz unmontiert			vormontiert, im Schrank eingebaut		
		mm	A	FB		mm	Type	Artikelnummer	EUR	Type	Artikelnummer
30 x 10	630	1	184	1	ZX1210	2CPX042121R9999	108,00	ZXM1210	2CPX042230R9999	108,00	
		2	434	1	ZX1211	2CPX042122R9999	220,00	ZXM1211	2CPX042231R9999	220,00	
		3	684	1	ZX1212	2CPX042123R9999	332,00	ZXM1212	2CPX042232R9999	332,00	
40 x 10	850	1	184	1	ZX1213	2CPX042124R9999	119,00	ZXM1213	2CPX042233R9999	119,00	
		2	434	1	ZX1214	2CPX042125R9999	247,00	ZXM1214	2CPX042234R9999	247,00	
		3	684	1	ZX1215	2CPX042126R9999	376,00	ZXM1215	2CPX042235R9999	376,00	



ZX1217

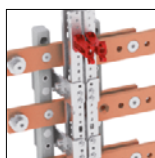

- Sammelschienen Verbindungsset (Schrank-Schrank)
- **Wichtig:** Bei Einsatz eines Verbindungssets die Schranktiefe beachten
- Pro Verbindung wird je ein Set ZX22... P3 mit 3 Verbindern benötigt

Cu-Schiene	I _n	Breite			Stück	Bausatz unmontiert			vormontiert, im Schrank eingebaut		
		mm	A	FB		mm	Type	Artikelnummer	EUR	Type	Artikelnummer
Cu-Schiene C, Verbinder zur Schrankanreihung rechts oder links für System TriLine											
30 x 10	630		230	3	ZX2216P3	2CPX042990R9999	239,00	-	-	-	
40 x 10	850		230	3	ZX2217P3	2CPX042991R9999	282,00	-	-	-	
Cu-Schiene C, Verbinder zur Schrankanreihung rechts oder links für System pro E power											
30 x 10	630		230	3	ZX2218P3	2CPX042992R9999	265,00	-	-	-	
40 x 10	850		230	3	ZX2219P3	2CPX042993R9999	297,00	-	-	-	

01
02
03
04
05
06
07
08
09
10
11
12
13

Sammelschienen System TriLine und System pro E power

Anreihung Module 185 mm Lasttrenleisten M(B)D..21-300(B)

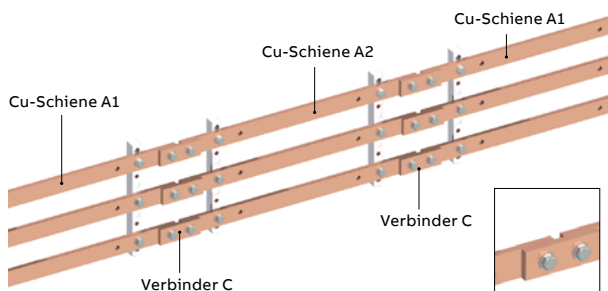

- Innerhalb eines Schrankes mit durchgehenden Sammelschienen sind Kombinationen von verschiedenen Modulbreiten möglich
- Die Sammelschienen A1 und A2 sind zur Montage der NH-Sicherungslasttrenleisten mit Einpressmuttern versehen
- Die Sammelschienenverbindung wird außerhalb des Moduls realisiert
- Pro Modul werden 3 Cu-Schienen A1 oder A2 und 3 bzw. 6 Cu-Verbinder C benötigt
- Zur Schrankanreihung rechts oder links (rechts verlängert) sind die Sammelschienen A1 erforderlich
- Zur Schrankanreihung recht und links (beidseitig verlängert) sind die Sammelschienen A2 erforderlich
- Je Sammelschienenverbindung ist ein Sammelschienenverbinder C erforderlich
- Der Sammelschienenverbinder wird inklusive Einpressmuttern und Befestigungsmaterial geliefert

Cu-Schiene	I _n	Breite		Bausatz unmontiert				vormontiert, im Schrank eingebaut			
		mm	A	FB	mm	Stück	Type	Artikelnummer	EUR	Type	Artikelnummer
Cu-Schiene A1, Sammelschienen zur Schrankanreihung rechts <u>oder</u> links (rechts verlängert) für System TriLine und pro E power											
30 x 10	630	1		274	1	ZX2520	2CPX042968R9999	107,00	ZXM2520	2CPX043316R9999	107,00
		2		524	1	ZX2521	2CPX042969R9999	214,00	ZXM2521	2CPX043317R9999	214,00
		3		774	1	ZX2522	2CPX042970R9999	317,00	ZXM2522	2CPX043318R9999	317,00
		4 (2FB+2FB)		1024	1	ZX2523	2CPX042971R9999	417,00	ZXM2523	2CPX043319R9999	417,00
		5 (3FB+2FB)		1274	1	ZX2524	2CPX042972R9999	522,00	ZXM2524	2CPX043320R9999	522,00
4 x 10	850	1		274	1	ZX2525	2CPX042973R9999	118,00	ZXM2525	2CPX043321R9999	118,00
		2		524	1	ZX2526	2CPX042974R9999	237,00	ZXM2526	2CPX043322R9999	237,00
		3		774	1	ZX2527	2CPX042975R9999	350,00	ZXM2527	2CPX043323R9999	350,00
		4 (2FB+2FB)		1024	1	ZX2528	2CPX042976R9999	472,00	ZXM2528	2CPX043324R9999	472,00
		5 (3FB+2FB)		1274	1	ZX2529	2CPX042977R9999	581,00	ZXM2529	2CPX043325R9999	581,00
Cu-Schiene A2, Sammelschienen zur Schrankanreihung rechts <u>und</u> links (beidseitig verlängert) für System TriLine und pro E power											
30 x 10	630	1		333	1	ZX2530	2CPX042978R9999	115,00	ZXM2530	2CPX043326R9999	115,00
		2		583	1	ZX2531	2CPX042979R9999	220,00	ZXM2531	2CPX043327R9999	220,00
		3		833	1	ZX2532	2CPX042980R9999	325,00	ZXM2532	2CPX043328R9999	325,00
		4 (2FB+2FB)		1083	1	ZX2533	2CPX042981R9999	426,00	ZXM2533	2CPX043329R9999	426,00
		5 (3FB+2FB)		1333	1	ZX2534	2CPX042982R9999	529,00	ZXM2534	2CPX043330R9999	529,00
40 x 10	850	1		333	1	ZX2535	2CPX042983R9999	127,00	ZXM2535	2CPX043331R9999	127,00
		2		583	1	ZX2536	2CPX042984R9999	251,00	ZXM2536	2CPX043332R9999	251,00
		3		833	1	ZX2537	2CPX042985R9999	362,00	ZXM2537	2CPX043333R9999	362,00
		4 (2FB+2FB)		1083	1	ZX2538	2CPX042986R9999	481,00	ZXM2538	2CPX043334R9999	481,00
		5 (3FB+2FB)		1333	1	ZX2539	2CPX042987R9999	591,00	ZXM2539	2CPX043335R9999	591,00
Cu-Schiene C, Verbinder zur Schrankanreihung rechts <u>und/oder</u> links für System TriLine und pro E power											
30 x 10	630		100	1	ZX2540	2CPX042988R9999	84,00	ZXM2540	2CPX043336R9999	84,00	
40 x 10	850		100	1	ZX2541	2CPX042989R9999	134,00	ZXM2541	2CPX043337R9999	134,00	

Sammelschienen System TriLine und System pro E power

Anreihung Module M(B)R...02(B)

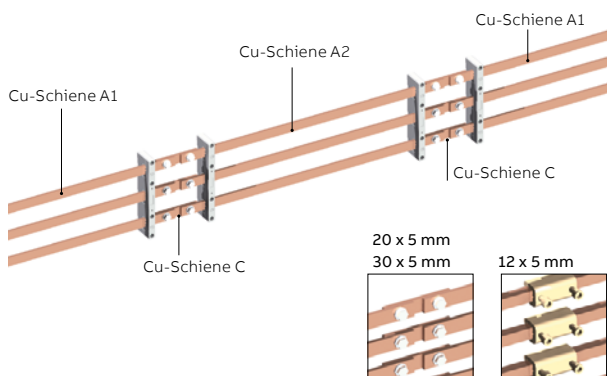

- Kombinationen verschiedener Modulbreiten sind innerhalb des Schrankes mit durchgehenden Sammelschienen möglich
- Zur Sammelschienenverbindung ist je ein Verbinder zur Schrankanreihung erforderlich
- Die Sammelschienenverbindung wird außerhalb des Modules realisiert
- Sammelschienenverbinder bei Cu 12 x 5 mm und 12 x 10 mm einschließlich Verbindungsklemmen
- Sammelschienenverbinder bei Cu 20 x 5 mm einschließlich Einpressmuttern und Befestigungsschrauben
- Pro Modul werden 3 Cu-Schienen A1/A2 und C benötigt

Cu-Schiene mm	I _n A	Breite		Stück	Bausatz unmontiert			vormontiert, im Schrank eingebaut		
		FB	mm		Type	Artikelnummer	EUR	Type	Artikelnummer	EUR
Cu-Schiene A1, Sammelschienen zur Schrankanreihung rechts oder links										
12 x 5	250	1	293	1	ZX1040	2CPX041906R9999	12,95	ZXM1040	2CPX041516R9999	12,95
		2	543	1	ZX1041	2CPX041907R9999	23,30	ZXM1041	2CPX041517R9999	23,30
		3	793	1	ZX1042	2CPX041908R9999	32,80	ZXM1042	2CPX041518R9999	32,80
		4	1043	1	ZX1043	2CPX041909R9999	42,20	ZXM1043	2CPX041519R9999	42,20
		5	1293	1	ZX1044	2CPX041910R9999	52,50	ZXM1044	2CPX041520R9999	52,50
20 x 5	320	1	293	1	ZX1052	2CPX041918R9999	18,55	ZXM1052	2CPX041528R9999	18,55
		2	543	1	ZX1053	2CPX041919R9999	33,30	ZXM1053	2CPX041529R9999	33,30
		3	793	1	ZX1054	2CPX041920R9999	47,80	ZXM1054	2CPX041530R9999	47,80
		4	1043	1	ZX1055	2CPX041921R9999	63,00	ZXM1055	2CPX041531R9999	63,00
		5	1293	1	ZX1056	2CPX041922R9999	77,50	ZXM1056	2CPX041532R9999	77,50
30 x 5	440	1	293	1	ZX1058	2CPX041924R9999	30,10	ZXM1058	2CPX041534R9999	30,10
		2	543	1	ZX1059	2CPX041925R9999	53,50	ZXM1059	2CPX041535R9999	53,50
		3	793	1	ZX1060	2CPX041926R9999	79,00	ZXM1060	2CPX041536R9999	79,00
		4	1043	1	ZX1061	2CPX041927R9999	102,00	ZXM1061	2CPX041537R9999	102,00
		5	1293	1	ZX1062	2CPX041928R9999	126,00	ZXM1062	2CPX041538R9999	126,00
Cu-Schiene A2, Sammelschienen zur Schrankanreihung rechts und links										
12 x 5	250	1	345	1	ZX1080	2CPX041942R9999	14,50	ZXM1080	2CPX041552R9999	14,50
		2	595	1	ZX1081	2CPX041943R9999	24,80	ZXM1081	2CPX041553R9999	24,80
		3	845	1	ZX1082	2CPX041944R9999	34,10	ZXM1082	2CPX041554R9999	34,10
		4	1095	1	ZX1083	2CPX041945R9999	43,80	ZXM1083	2CPX041555R9999	43,80
		5	1345	1	ZX1084	2CPX041946R9999	54,00	ZXM1084	2CPX041556R9999	54,00
20 x 5	320	1	340	1	ZX1092	2CPX041954R9999	21,00	ZXM1092	2CPX041564R9999	21,00
		2	590	1	ZX1093	2CPX041955R9999	35,50	ZXM1093	2CPX041565R9999	35,50
		3	840	1	ZX1094	2CPX041956R9999	50,50	ZXM1094	2CPX041566R9999	50,50
		4	1090	1	ZX1095	2CPX041957R9999	65,00	ZXM1095	2CPX041567R9999	65,00
		5	1340	1	ZX1096	2CPX041958R9999	79,50	ZXM1096	2CPX041568R9999	79,50
30 x 5	440	1	340	1	ZX1098	2CPX041960R9999	34,00	ZXM1098	2CPX041570R9999	34,00
		2	590	1	ZX1099	2CPX041961R9999	57,50	ZXM1099	2CPX041571R9999	57,50
		3	840	1	ZX1100	2CPX041962R9999	82,50	ZXM1100	2CPX041572R9999	82,50
		4	1090	1	ZX1101	2CPX041963R9999	107,00	ZXM1101	2CPX041573R9999	107,00
		5	1340	1	ZX1102	2CPX041964R9999	133,00	ZXM1102	2CPX041574R9999	133,00
Cu-Schiene C, Verbinder zur TriLine Schrankanreihung rechts oder links										
12 x 5	250		44	1	ZX1180	2CPX042020R9999	19,50	-	-	-
20 x 5	320		94	1	ZX1182	2CPX042022R9999	46,80	-	-	-
30 x 5	440		94	1	ZX1183	2CPX042023R9999	63,00	-	-	-
Cu-Schiene C, Verbinder zur System pro E power Schrankanreihung rechts oder links										
12 x 5	250		44	1	ZX1180	2CPX042020R9999	19,50	-	-	-
20 x 5	320		74	1	ZX1192	2CPX042105R9999	47,40	-	-	-
30 x 5	440		74	1	ZX1193	2CPX042106R9999	63,50	-	-	-

01
02
03
04
05
06
07
08
09
10
11
12
13

Sammelschienen System TriLine und System pro E power

Anreihung Module M(B)T...50+51(B)

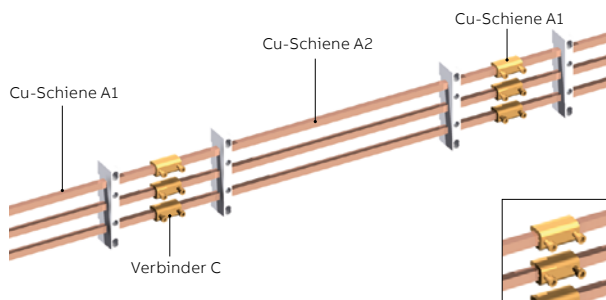

- Kombinationen verschiedener Modulbreiten sind innerhalb des Schrankes mit durchgehenden Sammelschienen möglich
- Zur Sammelschienenverbindung ist je ein Verbinder zur Schrankanreihung erforderlich
- Die Sammelschienenverbindung wird außerhalb des Modules realisiert
- Sammelschienenverbinder einschließlich Verbindungsklemmen
- Pro Modul werden 3 Cu-Schienen A1/A2 und C benötigt

Cu-Schiene mm	I _n A	Breite		Stück	Bausatz unmontiert			vormontiert, im Schrank eingebaut		
		FB	mm		Type	Artikelnummer	EUR	Type	Artikelnummer	EUR
Cu-Schiene A1, Sammelschienen zur Schrankanreihung rechts <u>oder</u> links										
12 x 5	250	2	543	1	ZX1041	2CPX041907R9999	23,30	ZXM1041	2CPX041517R9999	23,30
		3	793	1	ZX1042	2CPX041908R9999	32,80	ZXM1042	2CPX041518R9999	32,80
		4	1043	1	ZX1043	2CPX041909R9999	42,20	ZXM1043	2CPX041519R9999	42,20
		5	1293	1	ZX1044	2CPX041910R9999	52,50	ZXM1044	2CPX041520R9999	52,50
12 x 10	360	2	543	1	ZX1047	2CPX041913R9999	41,10	ZXM1047	2CPX041523R9999	41,10
		3	793	1	ZX1048	2CPX041914R9999	60,00	ZXM1048	2CPX041524R9999	60,00
		4	1043	1	ZX1049	2CPX041915R9999	78,00	ZXM1049	2CPX041525R9999	78,00
		5	1293	1	ZX1050	2CPX041916R9999	95,00	ZXM1050	2CPX041526R9999	95,00
Cu-Schiene A2, Sammelschienen zur Schrankanreihung rechts <u>und</u> links										
12 x 5	250	2	595	1	ZX1081	2CPX041943R9999	24,80	ZXM1081	2CPX041553R9999	24,80
		3	845	1	ZX1082	2CPX041944R9999	34,10	ZXM1082	2CPX041554R9999	34,10
		4	1095	1	ZX1083	2CPX041945R9999	43,80	ZXM1083	2CPX041555R9999	43,80
		5	1345	1	ZX1084	2CPX041946R9999	54,00	ZXM1084	2CPX041556R9999	54,00
12 x 10	360	2	590	1	ZX1087	2CPX041949R9999	43,80	ZXM1087	2CPX041559R9999	43,80
		3	840	1	ZX1088	2CPX041950R9999	63,00	ZXM1088	2CPX041560R9999	63,00
		4	1090	1	ZX1089	2CPX041951R9999	80,00	ZXM1089	2CPX041561R9999	80,00
		5	1340	1	ZX1090	2CPX041952R9999	97,50	ZXM1090	2CPX041562R9999	97,50
Cu-Schiene C, Verbinder zur TriLine Schrankanreihung rechts <u>oder</u> links										
12 x 5	250		44	1	ZX1180	2CPX042020R9999	19,50	-	-	-
12 x 10	360		44	1	ZX1181	2CPX042021R9999	32,60	-	-	-
Cu-Schiene C, Verbinder zur System pro E power Schrankanreihung rechts <u>oder</u> links										
12 x 5	250		44	1	ZX1180	2CPX042020R9999	19,50	-	-	-
12 x 10	360		44	1	ZX1181	2CPX042021R9999	32,60	-	-	-

Sammelschienen System TriLine und System pro E power

Anreihung Module M(B)L...5

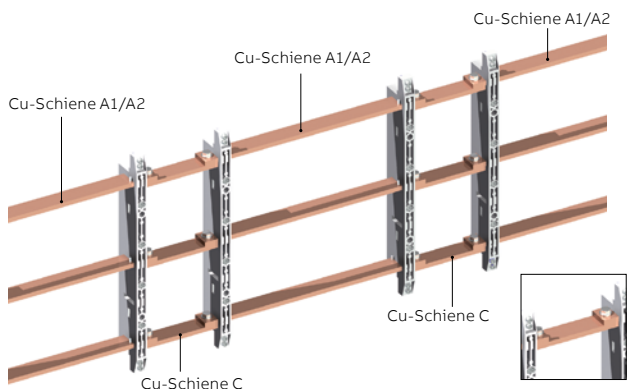

- Kombinationen verschiedener Modulbreiten sind innerhalb des Schrankes mit durchgehenden Sammelschienen möglich
- Zur Sammelschienenverbindung ist je ein Verbinder zur Schrankanreihung erforderlich
- Die Sammelschienenverbindung wird außerhalb des Moduls realisiert
- Sammelschienenverbinder einschließlich Einpressmuttern und Befestigungsmaterial
- Pro Modul werden 3 Cu-Schienen A1/A2 und C benötigt

Cu-Schiene	I _n	Breite		Bausatz unmontiert				vormontiert, im Schrank eingebaut		
		A	FB	mm	Stück	Type	Artikelnummer	EUR	Type	Artikelnummer
Cu-Schiene A1/A2, Sammelschienen zur TriLine Schrankanreihung rechts oder links										
40 x 10	850	2	496	1	ZX1032	2CPX041901R9999	120,00	ZXM1032	2CPX041511R9999	120,00
		3	746	1	ZX1033	2CPX041902R9999	189,00	ZXM1033	2CPX041512R9999	189,00
		4	996	1	ZX1034	2CPX041903R9999	259,00	ZXM1034	2CPX041513R9999	259,00
		5	1246	1	ZX1035	2CPX041904R9999	317,00	ZXM1035	2CPX041514R9999	317,00
Cu-Schiene A1/A2, Sammelschienen zur Schrankanreihung rechts und links										
40 x 10	850	2	496	1	ZX1032	2CPX041901R9999	120,00	ZXM1032	2CPX041511R9999	120,00
		3	746	1	ZX1033	2CPX041902R9999	189,00	ZXM1033	2CPX041512R9999	189,00
		4	996	1	ZX1034	2CPX041903R9999	259,00	ZXM1034	2CPX041513R9999	259,00
		5	1246	1	ZX1035	2CPX041904R9999	317,00	ZXM1035	2CPX041514R9999	317,00
Cu-Schiene C, Verbinder zur TriLine Schrankanreihung rechts oder links										
40 x 10	850		165	1	ZX1186	2CPX042887R9999	142,00	-	-	-
Cu-Schiene C, Verbinder zur System pro E power Schrankanreihung rechts oder links										
40 x 10	850		165	1	ZX1196	2CPX042109R9999	150,00	-	-	-

01
02
03
04
05
06
07
08
09
10
11
12
13

Innenbausystem CombiLine N

EDF-Montagegerüstteile

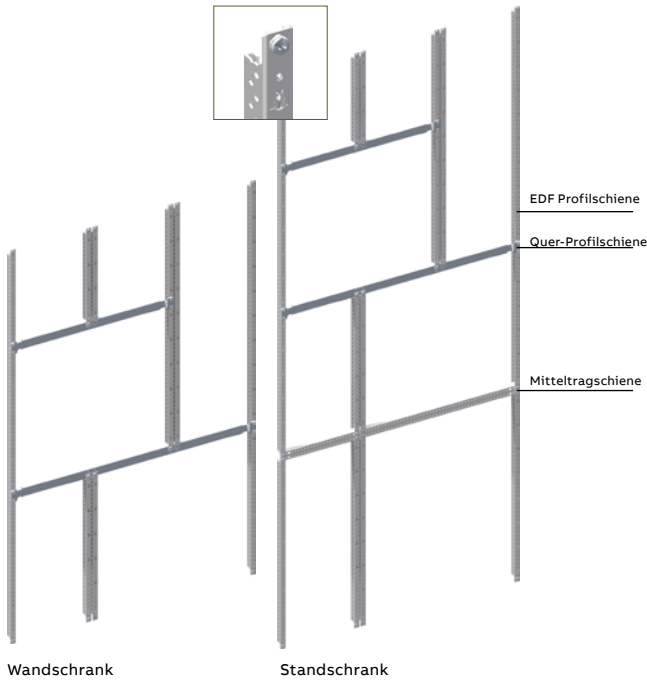

Aufbaumöglichkeiten mit EDF-Montagegerüst im variablen Aufbau mit Quer-Profilschienen

Die vertikalen EDF-Profilschienen sind für die Aufnahme von Modulen vorbereitet. Der Einsatz einer Quer-Profilschiene ist notwendig, um unterschiedliche Feldbreiten zu verbinden. Die TwinLine Wandschränke sind für den Aufbau mit den EDF-Montagegerüstteilen vorbereitet. Im TwinLine Standschrank ist der Einsatz einer Mitteltragschiene und EDF-Adaptoren erforderlich (siehe Kapitel TwinLine). Für die Montage von CombiLine Modulen in ComfortLine A Wandschränken sind zusätzlich Befestigungsdomme CZ11 zu bestellen.

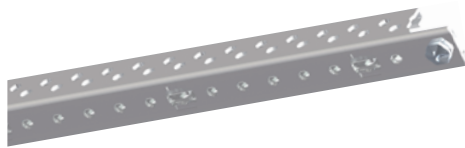

EDM9

- Vertikale EDF-Profilschiene
- Inkl. Befestigungsschrauben
- Zum Aufbau der Module bis 400 A

	Höhe		Bausatz unmontiert				vormontiert, im Schrank eingebaut		
	RE	mm	Stück	Type	Artikelnummer	EUR	Type	Artikelnummer	EUR
Vertikale EDF Profilschiene	1	150	1	ED7	2CPX041865R9999	12,15	EDM7	2CPX041455R9999	12,75
			20	ED7P20	2CPX041866R9999	210,00	-	-	-
	2	300	1	ED8	2CPX039208R9999	13,25	EDM8	2CPX041456R9999	13,85
			20	ED8P20	2CPX062311R9999	234,00	-	-	-
	3	450	1	ED9	2CPX039209R9999	14,65	EDM9	2CPX041457R9999	15,50
			20	ED9P20	2CPX062312R9999	260,00	-	-	-
	4	600	1	ED10	2CPX039210R9999	16,10	EDM10	2CPX041458R9999	16,85
			20	ED10P20	2CPX062313R9999	286,00	-	-	-
	5	750	1	ED11	2CPX039211R9999	18,05	EDM11	2CPX041459R9999	18,75
			20	ED11P20	2CPX062314R9999	324,00	-	-	-
	6	900	1	ED12	2CPX039212R9999	19,45	EDM12	2CPX041460R9999	20,40
			20	ED12P20	2CPX062315R9999	353,00	-	-	-
	7	1050	1	ED13	2CPX039213R9999	21,50	EDM13	2CPX041461R9999	22,50
			20	ED13P20	2CPX062316R9999	390,00	-	-	-
	8	1200	1	ED14	2CPX039214R9999	25,10	EDM14	2CPX041462R9999	26,40
			20	ED14P20	2CPX062317R9999	470,00	-	-	-
	9	1350	1	ED15	2CPX039215R9999	28,60	EDM15	2CPX041463R9999	30,20
			20	ED15P20	2CPX062318R9999	544,00	-	-	-
Vertikale EDF Profilschiene Zum Halten von Berührungsschutzabdeckungen beim freien Ausbau	12	1800	1	ED18	2CPX039216R9999	36,70	-	-	-
			20	ED18P20	2CPX062325R9999	717,00	-	-	-
	14	2100	1	ED20	2CPX039218R9999	41,70	-	-	-

Innenausbausträger CombiLine N

EDF-Montagegerüstteile



ED112

- Horizontale Quer-Profilschiene für Feldaufteilung nach oben und nach unten
- Inkl. Befestigungsschrauben

	Breite		Stück	Bausatz unmontiert			vormontiert, im Schrank eingebaut		
	FB	mm		Type	Artikelnummer	EUR	Type	Artikelnummer	EUR
Quer-Profilschiene	2	500	1	ED112	2CPX068572R9999	21,60	EDM112	2CPX041464R9999	20,80
			10	ED112P10	2CPX062736R9999	202,00	-	-	-
	3	750	1	ED113	2CPX068573R9999	30,30	EDM113	2CPX041465R9999	29,40
			10	ED113P10	2CPX062737R9999	294,00	-	-	-



ED122

- Horizontale Quer-Profilschiene für Feldaufteilung nach oben oder nach unten
- Inkl. Befestigungsschrauben

	Breite		Stück	Bausatz unmontiert			vormontiert, im Schrank eingebaut		
	FB	mm		Type	Artikelnummer	EUR	Type	Artikelnummer	EUR
Quer-Profilschiene	2	500	1	ED122	2CPX042847R9999	21,60	EDM122	2CPX042845R9999	20,80
			10	ED122P10	2CPX062738R9999	203,00	-	-	-
	3	750	1	ED123	2CPX042848R9999	30,30	EDM123	2CPX042846R9999	29,40
			10	ED123P10	2CPX062739R9999	294,00	-	-	-



ED403

- EDF-Profilschienen zur Stabilisierung der Hutprofilschienen untereinander
- Bei 3-feldbreiten Modulen standardmäßig im Lieferumfang enthalten

	Höhe		Stück	Bausatz unmontiert			vormontiert, im Schrank eingebaut		
	RE	mm		Type	Artikelnummer	EUR	Type	Artikelnummer	EUR
Für Reiheneinbaugeräte-Module mit Schienenabstand 125 mm	2	152	1	ED402	2CPX042615R9999	16,65	-	-	-
	3	276	1	ED403	2CPX042616R9999	18,30	-	-	-
	4	401	1	ED404	2CPX042617R9999	20,30	-	-	-
	5	527	1	ED405	2CPX042618R9999	22,00	-	-	-
Für Reiheneinbaugeräte-Module mit Schienenabstand 150 mm	2	177	1	ED412	2CPX042619R9999	16,65	-	-	-
	3	327	1	ED413	2CPX042620R9999	18,30	-	-	-
	4	477	1	ED414	2CPX042621R9999	20,30	-	-	-
	5	627	1	ED415	2CPX042622R9999	22,00	-	-	-

Artikel	Stück	Type	Artikelnummer	EUR
	Befestigungsdome für ComfortLine			
	4	CZ11	2CPX052552R9999	7,60
	20 x 4 Stück	CZ11P20	2CPX052559R9999	98,50
	Im Schrank montiert, nur in Verbindung mit eingebauten CombiLine-Modulen	4	CZ11M	2CPX052558R9999

01
02
03
04
05
06
07
08
09
10
11
12
13

Innenausbaussystem CombiLine N

WR-Montagegerüstteile

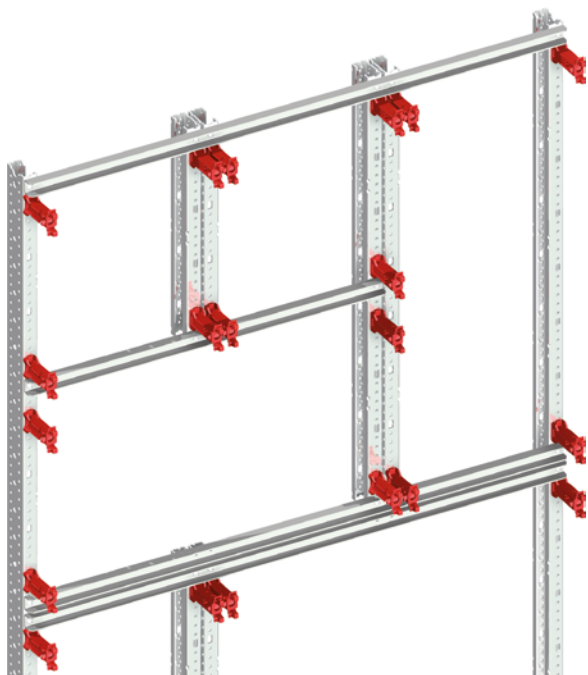

Aufbaumöglichkeiten mit WR- Montagegerüst im variablen Aufbau mit Quer-Profilschienen.

Die vertikalen WR-Profilschienen sind für die Aufnahme von Modulen vorbereitet. Der Einsatz einer Quer-Profilschiene ist notwendig, um unterschiedliche Feldbreiten zu verbinden. Im TwinLine Standschrank wird das WR-Montagegerüst eingesetzt. Zur Montage im TwinLine Wandschrank werden die EDF-Adapter des Montagegerüsthalters entfernt.



- WR-Montagegerüst, komplett
- WR-Profilschiene vertikal mit Quer-Profilschiene
- Zum Aufbau der Module bis 850 A

WRM281

	Breite			Bausatz unmontiert			vormontiert, im Schrank eingebaut		
	FB	mm	Stück	Type	Artikelnummer	EUR	Type	Artikelnummer	EUR
WR-Montagegerüst Für alle Stand- und Reihenschaltschränke ab einer Tiefe von 225 mm Höhe 12 RE, 1800 mm	1	250	1	WR181	2CPX042858R9999	94,50	WRM181	2CPX042849R9999	100,00
	2	500	1	WR281	2CPX042859R9999	104,00	WRM281	2CPX042850R9999	113,00
	3	750	1	WR381	2CPX042860R9999	114,00	WRM381	2CPX042851R9999	119,00
	4	1000	1	WR481	2CPX042861R9999	122,00	WRM481	2CPX042852R9999	130,00
WR-Montagegerüst Für Reihenschaltschränke ab einer Tiefe von 325 mm Höhe 14 RE, 2100 mm	1	250	1	WR1101	2CPX042862R9999	102,00	WRM1101	2CPX042853R9999	108,00
	2	500	1	WR2101	2CPX042863R9999	113,00	WRM2101	2CPX042854R9999	117,00
	3	750	1	WR3101	2CPX042864R9999	119,00	WRM3101	2CPX042855R9999	127,00
	4	1000	1	WR4101	2CPX042865R9999	130,00	WRM4101	2CPX042856R9999	139,00

InnenausbauSystem CombiLine N

WR-Montagegerüstteile



ZW213

- Vertikale WR-Profilschiene
- Für den Höhenausgleich beim Einsatz von Quer-Profilschienen

	Höhe		Bausatz unmontiert				vormontiert, im Schrank eingebaut			
	RE	mm	Stück	Type	Artikelnummer	EUR	Type	Artikelnummer	EUR	
Vertikale WR-Profilschiene	1	150	1	ZW367	2CPX041850R9999	12,15	ZWM367	2CPX041432R9999	12,75	
	2	300	1	ZW368	2CPX041851R9999	13,25	ZWM368	2CPX041433R9999	13,85	
	3	450	1	ZW369	2CPX041852R9999	14,65	ZWM369	2CPX041434R9999	15,50	
	4	600	1	ZW370	2CPX041853R9999	16,10	ZWM370	2CPX041435R9999	16,85	
	5	750	1	ZW371	2CPX041854R9999	18,05	ZWM371	2CPX041436R9999	18,75	
	6	900	1	ZW372	2CPX041855R9999	19,45	ZWM372	2CPX041437R9999	20,40	
	7	1050	1	ZW373	2CPX041856R9999	21,50	ZWM373	2CPX041438R9999	22,50	
	8	1200	1	ZW374	2CPX041857R9999	25,10	ZWM374	2CPX041439R9999	26,40	
	9	1350	1	ZW375	2CPX041858R9999	28,60	ZWM375	2CPX041440R9999	30,20	
	10	1500	1	ZW376	2CPX041859R9999	31,30	ZWM376	2CPX041441R9999	32,90	
	11	1650	1	ZW377	2CPX041860R9999	33,90	ZWM377	2CPX041442R9999	35,60	
	12	1800	1	ZW213	2CPX060141R9999	36,70	ZWM213	2CPX041430R9999	38,90	
			10	ZW213P10	2CPX062641R9999	343,00	-	-	-	
			300	ZW213P300	2CPX062714R9999	9606,00	-	-	-	
13	1950	1	ZW378	2CPX041861R9999	39,40	ZWM378	2CPX041443R9999	41,00		
14	2100	1	ZW214	2CPX060142R9999	41,70	ZWM214	2CPX041431R9999	44,20		
		10	ZW214P10	2CPX062642R9999	385,00	-	-	-		



ZW165

- Horizontale Quer-Profilschiene für Feldaufteilung
- Inkl. Befestigungsschrauben
- Für die Feldaufteilung nach oben und nach unten sind zwei Quer-Profilschienen erforderlich

	Breite		Bausatz unmontiert				vormontiert, im Schrank eingebaut			
	FB	mm	Stück	Type	Artikelnummer	EUR	Type	Artikelnummer	EUR	
Horizontale Quer-Profilschiene	1	250	1	ZW164	2CPX042866R9999	10,45	ZWM164	2CPX042857R9999	10,45	
			10	ZW164P10	2CPX062710R9999	91,50	-	-	-	
	2	500	1	ZW165	2CPX041862R9999	11,35	ZWM165	2CPX041444R9999	11,35	
			10	ZW165P10	2CPX062711R9999	97,00	-	-	-	
	3	750	1	ZW166	2CPX041863R9999	16,00	ZWM166	2CPX041445R9999	16,00	
			10	ZW166P10	2CPX062712R9999	145,00	-	-	-	
	4	1000	1	ZW167	2CPX041864R9999	20,50	ZWM167	2CPX041446R9999	20,50	
			10	ZW167P10	2CPX062713R9999	193,00	-	-	-	
	5	1250	1	ZW168	2CPX042950R9999	30,90	-	-	-	
	6	1500	1	ZW163	2CPX042951R9999	35,00	-	-	-	



ZW209

- Als Quer-Profilschienen im WR-Montagegerüst

Horizontale WR-Profilschiene	1	186	1	ZW209	2CPX039207R9999	8,00	-	-	-
	2	436	1	ZW210	2CPX060138R9999	9,20	-	-	-
	3	686	1	ZW211	2CPX060139R9999	13,20	-	-	-
	4	936	1	ZW212	2CPX060140R9999	16,80	-	-	-

> WR-Montagegerüste und Einbausätze für TriLine Reihenschaltschränke finden Sie auf der Vorseite.

01
02
03
04
05
06
07
08
09
10
11
12
13

Innenausbausystem CombiLine N

Trennwände aus Kunststoff

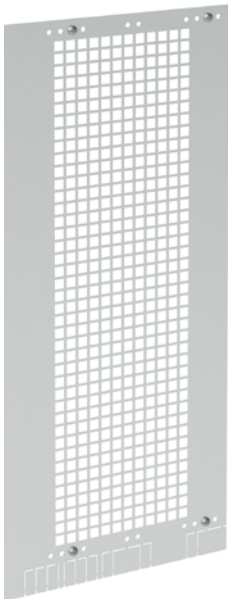
Artikel		Höhe					EUR
		RE	BH	Stück	Type	Artikelnummer	
 ZX69	Trennwände vertikal Kunststoff, nicht störlichtbogenfest, Abschottung zum benachbarten Modul, Verteilerfeld, Zählerfeld, Trennwand wird im benachbarten Modul in den Abdeckungshalter eingeschoben, Farbe ähnlich RAL 7035	3	00	1	ZX69	2CPX039069R9999	8,50
		4	0	1	ZX70	2CPX039070R9999	10,50
		5	1	1	ZX71	2CPX039071R9999	12,50
		6	2	1	ZX72	2CPX039072R9999	15,20
		7	3	1	ZX73	2CPX039073R9999	17,20
		8	4	1	ZX74	2CPX039074R9999	20,40
		9	5	1	ZX75	2CPX039075R9999	21,80
 ZX786	Kunststoff, nicht störlichtbogenfest, Abschottung zwischen angereiheten TwinLine-X-Schränken, bestehend aus drei Teilen, Tiefe 400 mm	12	8	1	ZX786	2CPX041869R9999	183,00

Artikel		Breite				EUR	
		FB	mm	Stück	Type		
 ZX86	Trennwände horizontal Kunststoff, nicht störlichtbogenfest, Abschottung zum benachbarten Modul, Verteilerfeld, Zählerfeld, Trennwand wird im benachbarten Modul in den Abdeckungshalter eingeschoben, Farbe ähnlich RAL 7035	1	250	1	ZX86	2CPX039086R9999	9,65
		2	500	1	ZX87	2CPX039087R9999	12,35

Innenausbausträger CombiLine N

Trennwände aus Stahlblech

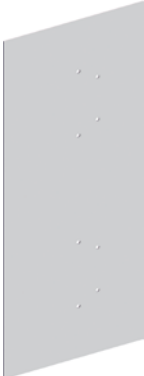
Artikel	Höhe					
	RE	BH	Stück	Type	Artikelnummer	EUR
 ZX820	Für TwinLine-G-Schränke					
	Trennwände vertikal, Stahlblech					
	Nicht störlichtbogenfest, Abschottung zum benachbarten Modul, Verteilerfeld, Zählerfeld, Trennwand wird an WR-Profil/EDF-Profil genietet; die Trennwand ist für die Befestigungsposition 0* vorgesehen					
	3	00	1	ZX810	2CPX010675R9999	26,90
	4	0	1	ZX811	2CPX010676R9999	32,10
	5	1	1	ZX812	2CPX010677R9999	41,40
	6	2	1	ZX813	2CPX010678R9999	45,80
	7	3	1	ZX814	2CPX010679R9999	53,50
	8	4	1	ZX815	2CPX010680R9999	60,00
	9	5	1	ZX816	2CPX010681R9999	66,50
	12	8	1	ZX817	2CPX010682R9999	126,00
	Für TwinLine-L-Schränke					
Trennwände vertikal, Stahlblech						
Nicht störlichtbogenfest, Abschottung zum benachbarten Modul, Verteilerfeld, Zählerfeld, Trennwand wird an WR-Profil/EDF-Profil genietet; die Trennwand ist für die Befestigungsposition 0* vorgesehen						
3	00	1	ZX820	2CPX010683R9999	29,40	
4	0	1	ZX821	2CPX010684R9999	41,40	
5	1	1	ZX822	2CPX010685R9999	48,80	
6	2	1	ZX823	2CPX010686R9999	55,50	
7	3	1	ZX824	2CPX010687R9999	60,00	
8	4	1	ZX825	2CPX010688R9999	61,50	
9	5	1	ZX826	2CPX010689R9999	68,00	
12	8	1	ZX827	2CPX010690R9999	130,00	
Für TwinLine-W-Schränke						
Trennwände vertikal, Stahlblech						
Nicht störlichtbogenfest, Abschottung zum benachbarten Modul, Verteilerfeld, Zählerfeld, Trennwand wird an WR-Profil/EDF-Profil genietet; die Trennwand ist für die Befestigungsposition 0* vorgesehen						
3	00	1	ZX830	2CPX010691R9999	32,80	
4	0	1	ZX831	2CPX010692R9999	41,30	
5	1	1	ZX832	2CPX010693R9999	50,00	
6	2	1	ZX833	2CPX010694R9999	61,00	
7	3	1	ZX834	2CPX010695R9999	62,00	
8	4	1	ZX835	2CPX010696R9999	66,00	
9	5	1	ZX836	2CPX010697R9999	73,50	
12	8	1	ZX837	2CPX010698R9999	134,00	
Für TwinLine-X-Schränke						
Trennwände vertikal, Stahlblech						
Nicht störlichtbogenfest, Abschottung zum benachbarten Modul, Verteilerfeld, Zählerfeld, Trennwand wird an WR-Profil/EDF-Profil geschraubt; die Trennwand ist für die Befestigungsposition 0* vorgesehen						
3	00	1	ZX860	2CPX011001R9999	36,50	
4	0	1	ZX861	2CPX011002R9999	44,70	
5	1	1	ZX862	2CPX011003R9999	54,00	
6	2	1	ZX863	2CPX011004R9999	64,00	
7	3	1	ZX864	2CPX011005R9999	65,00	
8	4	1	ZX865	2CPX011006R9999	69,50	
9	5	1	ZX866	2CPX011007R9999	76,50	
12	8	1	ZX867	2CPX011008R9999	137,00	

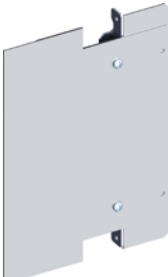
Artikel	Breite					
	FB	mm	Stück	Type	Artikelnummer	EUR
 ZX840	Für TwinLine-G-, TwinLine-L-, und TwinLine-W-Schränke					
	Trennwände horizontal, Stahlblech					
	Nicht störlichtbogenfest, Abschottung zum benachbarten Modul, Verteilerfeld, Zählerfeld, Trennwand wird über zusätzliche Halteschiene an WR-Profil/EDF-Profil geschraubt; die Trennwand ist für die Befestigungsposition 0* vorgesehen					
	1	250	1	ZX840	2CPX010699R9999	55,00
	2	500	1	ZX841	2CPX010700R9999	68,00
	3	750	1	ZX842	2CPX010701R9999	90,50
	Für TwinLine-X-Schränke					
	Trennwände horizontal, Stahlblech					
	Nicht störlichtbogenfest, Abschottung zum benachbarten Modul, Verteilerfeld, Zählerfeld, Trennwand wird über zusätzliche Halteschiene an WR-Profil/EDF-Profil geschraubt; die Trennwand ist für die Befestigungsposition 0* vorgesehen					
	1	250	1	ZX843	2CPX011009R9999	58,00
	2	500	1	ZX844	2CPX011010R9999	72,50
	3	750	1	ZX845	2CPX011011R9999	94,00

* Schnittdarstellungen siehe Technisches Handbuch

Innenbausystem CombiLine N

Trennwände aus Stahlblech für EDF-Montagegerüst

Artikel		Höhe					EUR	
		RE	BH	Stück	Type	Artikelnummer		
	Für U-, A- und B-Schränke							
	Trennwände vertikal, Stahlblech	3	00	1	ZX469	2CPX039541R9999	21,70	
	Nicht störlichtbogenfest, Abschottung zum benachbarten Modul, Verteilerfeld, Zählerfeld, Trennwand wird an EDF-Montagegerüst genietet	4	0	1	ZX470	2CPX039542R9999	24,10	
		5	1	1	ZX471	2CPX039543R9999	30,40	
		6	2	1	ZX472	2CPX039544R9999	37,20	
		7	3	1	ZX473	2CPX039545R9999	43,40	
		8	4	1	ZX474	2CPX039546R9999	50,50	
		9	5	1	ZX475	2CPX039547R9999	58,50	
		Für TwinLine H-Schränke						
		Trennwände vertikal, Stahlblech	3	00	1	ZX810	2CPX010675R9999	26,90
Nicht störlichtbogenfest, Abschottung zum benachbarten Modul, Verteilerfeld gegen Verteilerfeld, Trennwand wird an EDF-Montagegerüst genietet	4	0	1	ZX811	2CPX010676R9999	32,10		
	5	1	1	ZX812	2CPX010677R9999	41,40		
	6	2	1	ZX813	2CPX010678R9999	45,80		
	7	3	1	ZX814	2CPX010679R9999	53,50		
	8	4	1	ZX815	2CPX010680R9999	60,00		
	9	5	1	ZX816	2CPX010681R9999	66,50		

ZX469

Artikel		Breite				EUR	
		FB	mm	Stück	Type		
	Für U-, A- und B-Schränke						
	Trennwände horizontal, Stahlblech	1	250	1	ZX502	2CPX039567R9999	30,10
	Nicht störlichtbogenfest, wird bei Verwendung mit EDF-Montagegerüst zwischen die Abdeckungshalter eingeschoben	2	500	1	ZX503	2CPX039568R9999	43,00
		Für TwinLine H-Schränke					
	Trennwände horizontal, Stahlblech	1	250	1	ZX497	2CPX039563R9999	30,10
	Nicht störlichtbogenfest, wird bei Verwendung mit EDF-Montagegerüst zwischen die Abdeckungshalter eingeschoben	2	500	1	ZX498	2CPX039564R9999	43,00

ZX502

Innenausbaustrsystem CombiLine N

Trennwände aus Stahlblech für WR-Montagegerüst







Artikel		Höhe		Tiefe		Stück	Type	Artikelnummer	EUR
		RE	BH	mm	mm				
RZ151	Für TriLine-Schränke								
	Trennwände vertikal, Stahlblech								
	Nicht störlichtbogenfest, WR-Montagegerüst gegen WR-Montagegerüst		12	8	425	1	RZ151	2CPX046561R9999	48,70
	Trennwand wird an WR-Montagegerüst genietet		14	10	425	1	RZ155	2CPX046565R9999	62,00
			12	8	625	1	RZ152	2CPX046562R9999	75,00
		14	10	625	1	RZ156	2CPX046566R9999	86,00	

Artikel		Breite		Tiefe		Stück	Type	Artikelnummer	EUR
		FB	mm	mm	mm				
RZ161	Für TriLine-Schränke								
	Trennwände horizontal, Stahlblech								
	Nicht störlichtbogenfest, mit zusätzlichem Befestigungsprofil zur Montage am WR-Montagegerüst		1	250	425	1	RZ161	2CPX046571R9999	46,20
			2	500	425	1	RZ162	2CPX046572R9999	80,00
			3	750	425	1	RZ163	2CPX046573R9999	85,50
			1	250	625	1	RZ164	2CPX046574R9999	47,50
		2	500	625	1	RZ165	2CPX046575R9999	82,50	
		3	750	625	1	RZ166	2CPX046576R9999	87,00	

01
02
03
04
05
06
07
08
09
10
11
12
13

Innenausbausystem CombiLine N

Zubehör

Artikel		Stück	Type	Artikelnummer	EUR
 ZX66P4	Geräteträger-Verbinder Zum Verbinden von EDF- und WR-Montagegerüsten	4	ZX66P4	2CPX062562R9999	19,10
		50	ZX66P50	2CPX068614R9999	210,00
 ED44P10 ED45P10	Drahthalter Für die Drahtführung, Bautiefe 28,5 mm, von hinten in die Hutprofilschiene einzustecken	10	ED44P10	2CPX062335R9999	15,15
		50	ED44P50	2CPX062308R9999	66,50
		1000	ED44P1000	2CPX062703R9999	1320,00
	Für die Drahtführung oder zur Aufnahme eines Kunststoffrohres von \varnothing 38 mm, Bautiefe 55 mm, von hinten in die Hutprofilschiene einzustecken	10	ED45P10	2CPX062336R9999	16,35
		50	ED45P50	2CPX062310R9999	70,00
		1000	ED45P1000	2CPX062704R9999	1427,00
 ED59P10	Hutprofilschienen-Adapter Für ED44 und ED45, von vorn auf die Hutprofilschiene aufzurasten	10	ED59P10	2CPX062339R9999	18,05
 ED57P10	Adapter Zur Montage der Drahthalter ED44 und ED45 auf der Lochblechmontageplatte	10	ED57P10	2CPX061179R9999	13,65
 ED42P10 ED43P10	Konsole für die Drahthalter ED44 und ED45 Von hinten in die Hutprofilschiene einzustecken	10	ED42P10	2CPX062333R9999	23,40
	Von vorn auf die Hutprofilschiene aufzurasten	10	ED43P10	2CPX062334R9999	20,50
 ED47	Abdeckung Als Sichtblende für Drahtführung im Drahthalter ED44 und ED45, 1 m lang	1	ED47	2CPX039309R9999	11,20
 ZA1P5	Verschlussstreifen Für 12 Platzeinheiten, abbrechbar Farbe RAL 7035	5	ZA1P5	2CPX062384R9999	14,25
		50	ZA1P50	2CPX062378R9999	127,00
	Laufender Meter Farbe RAL 7035	1	ZA2	2CPX038231R9999	11,20
		20	ZA2P20	2CPX062379R9999	187,00

InnenausbauSystem CombiLine N

Zubehör

Artikel		Stück	Type	Artikelnummer	EUR
	Bezeichnungstreifen				
ZA8	20 mm, selbstklebend, 1-feldbreit	1	ZA8	2CPX060200R9999	3,45
		5	ZA8P5	2CPX062598R9999	15,90
		40	ZA8P40	2CPX062731R9999	112,00
	20 mm, selbstklebend, 2-feldbreit	1	ZA9	2CPX060201R9999	5,70
		5	ZA9P5	2CPX062599R9999	25,20
		50	ZA9P50	2CPX062732R9999	234,00
	20 mm, selbstklebend, 3-feldbreit	1	ZA7	2CPX060004R9999	8,00
		5	ZA7P5	2CPX062597R9999	36,10
	20 mm, selbstklebend, pro lfd. Meter	1	ZA10	2CPX038241R9999	9,65
		10	ZA10P10	2CPX062706R9999	82,50
	20 mm, selbstklebend, mit zusätzlicher Klarsichtfolie, pro lfd. Meter	1	ZA11	2CPX038230R9999	10,45
		10	ZA11P10	2CPX062707R9999	91,00
16 mm, selbstklebend, pro lfd. Meter	1	ZA12	2CPX038242R9999	8,20	
	10	ZA12P10	2CPX062708R9999	70,00	
	Beschriftungssysteme				
ZA71	Für Sammelschienen L1, L2, L3, N, PE, 1 Bogen = 120 verschiedene Aufkleber	1	ZA71	2CPX038458R9999	4,55
ZA27	Selbstklebend, zum Beschriften von Hand oder mit Maschine, bestehend aus: 1 Bogen mit 10 Streifen	1	ZA27	2CPX038495R9999	4,55
ZBZ2 ZBZE ZBV9	Für Zählerfelder der Feldbreite 1 und 2	1	ZBZ2	2CPX054205R9999	4,00
	Zur Erweiterung um jeweils eine Feldbreite	1	ZBZE	2CPX054206R9999	2,20
	Für Verteilerfelder bis zu einer Höhe von 9 Rastereinheiten	1	ZBV9	2CPX054207R9999	5,70
ZA78	Für 8 x 12 PLE	1	ZA78	2CPX031569R9999	2,15
ZA79	Legende für 72 Geräte	1	ZA79	2CPX031570R9999	2,15

01

02

03

04

05

06

07

08

09

10

















11

12

13

Innenausbausystem CombiLine N

Anschlussklemmen für Cu-Schienen

Artikel		Cu-Schienen Abmessung in mm	Anschluss- Querschnitt in mm ²	Stück	Type	Artikelnummer	EUR
	Anschlussklemmen Zum Aufrasten auf Cu-Schienen Mit Haltefeder	5	1,5 - 16	1	ZK79	2CPX064879R9999	4,15
				4	ZK79P4	2CPX062421R9999	13,30
		5	4 - 35	5	ZK79P5	2CPX062631R9999	16,80
				50	ZK79P50	2CPX062429R9999	146,00
ZK79	ZK81			1	ZK81	2CPX064881R9999	5,40
		5	4 - 35	4	ZK81P4	2CPX062422R9999	18,25
				5	ZK81P5	2CPX062632R9999	21,80
		5	4 - 35	50	ZK81P50	2CPX062431R9999	194,00
				5	ZK150	2CPX064860R9999	6,45
ZK150	ZK178			4	ZK150P4	2CPX062427R9999	23,70
		5	2,5 - 50	5	ZK150P5	2CPX062633R9999	27,90
				50	ZK150P50	2CPX062432R9999	273,00
		5	16 - 70	1	ZK178	2CPX064978R9999	7,80
				50	ZK178P50	2CPX062622R9999	348,00
		5	16 - 120	1	ZK157	2CPX064867R9999	14,15
				50	ZK157P50	2CPX062437R9999	632,00
ZK87	ZK157			10	ZK87	2CPX064887R9999	8,95
		10	1,5 - 16	4	ZK87P4	2CPX062424R9999	30,40
				50	ZK87P50	2CPX062430R9999	373,00
		10	16 - 70	1	ZK156	2CPX064866R9999	8,70
				50	ZK156P50	2CPX062438R9999	363,00
ZK154	ZK156			10	ZK154	2CPX064864R9999	13,55
		12 x 5	16 - 95	1	ZK83	2CPX064883R9999	9,75
				4	ZK83P4	2CPX062423R9999	34,90
		12 x 10	16 - 70	5	ZK83P5	2CPX062655R9999	43,40
				50	ZK83P50	2CPX062433R9999	419,00
ZK83							
		12 x 5	16 - 150	4	ZK891P4	2CPX062626R9999	105,00
				12 x 10	16 - 150		
		12 x 5	35 - 185	1	ZK86	2CPX064886R9999	35,20
				12 x 10	35 - 120	20	ZK86P20
ZK891P4	ZK86						
		5/10	10 - 95	1	ZK302	2CPX062645R9999	26,00
				20	ZK302P20	2CPX062648R9999	488,00
		5/10	16 - 150	1	ZK303	2CPX062646R9999	32,40
				20	ZK303P20	2CPX062649R9999	632,00
		5/10	35 - 240	1	ZK304	2CPX062647R9999	51,50
				20	ZK304P20	2CPX062650R9999	1054,00
ZK302							
			25	1	ZK75	2CPX038220R9999	5,05
ZK75							

> Technische Daten der Anschlussklemmen siehe Technisches Handbuch

Innenausbausystem Systemteile

Hutprofilschienen und Zubehör

Artikel	Verwendung für...	Stück	Type	Artikelnummer	EUR	
 ED1	Hutprofilschiene 35 x 15 mm Für EDF- und WR-Montagegerüst, mit Lochraster für Drathalter ED44/ED45					
	Breitenschiene 1; für die Montage auf dem Montagegerüst					
	1-feldbreit, Länge 244 mm	M(B)K...12/M(B)G1... M(B)G41.../M(B)A160ALA	1 30	ED1 ED1P30	2CPX039381R9999 2CPX062319R9999	5,90 134,00
	2-feldbreit, Länge 494 mm	M(B)U270 M(B)G2.../M(B)G42...	1 30	ED2 ED2P30	2CPX039382R9999 2CPX062320R9999	5,95 139,00
	3-feldbreit, Länge 744 mm	M(B)U370 M(B)G3.../M(B)G43...	1 30	ED3 ED3P30	2CPX039383R9999 2CPX062321R9999	7,15 169,00
	4-feldbreit, Länge 994 mm	-	1 30	ED4 ED4P30	2CPX039384R9999 2CPX062735R9999	8,60 237,00
	Meterware Länge 2000 mm	-	1 10	ED6 ED6P10	2CPX039386R9999 2CPX062705R9999	17,25 161,00
	Breitenschiene 2; für die Montage zwischen dem Montagegerüst					
	1-feldbreit, Länge 188 mm	M(B)V1.../ M(B)K1... M(B)N1...	1 30	ED51 ED51P30	2CPX039251R9999 2CPX062322R9999	5,70 133,00
	2-feldbreit, Länge 438 mm	M(B)V2.../ M(B)K2... M(B)K...13/M(B)C2...HS M(B)N2...	1 30	ED52 ED52P30	2CPX039252R9999 2CPX062323R9999	6,90 167,00
	3-feldbreit, Länge 688 mm	M(B)K3... M(B)C3...HS/M(B)N3...	1 30	ED53 ED53P30	2CPX039253R9999 2CPX062324R9999	8,25 214,00
	4-feldbreit, Länge 938 mm	-	1	ED54	2CPX039254R9999	10,35
	Hutprofilschiene 35 x 15 mm Für Reihenklemmen-Module vertikal, Länge 591 mm, Modulhöhe 600 mm/4RE	M(B)K...14	1	ED74	2CPX042185R9999	7,00
	 ZX21	Hutprofilschiene 35 x 7,5 mm Für die Montage auf dem Montagegerüst				
		1-feldbreit, Länge 244 mm	M(B)K1...K	1 30	ZX21 ZX21P30	2CPX039021R9999 2CPX062554R9999
2-feldbreit, Länge 494 mm		M(B)K2...K	1 30	ZX22 ZX22P30	2CPX039022R9999 2CPX062555R9999	7,05 134,00
Für die Montage zwischen dem Montagegerüst						
1-feldbreit, Länge 188 mm		M(B)K1...K	1	ZX371	2CPX068076R9999	4,20
2-feldbreit, Länge 438 mm		-	1	ZX389	2CPX068190R9999	6,05
 ZK103P2	Isolierstück für Hutprofilschienen zwischen EDF und WR: 35 x 7,5 und 35 x 15 mm inkl. Befestigungsmaterial	M(B)K...K	2 100	ZK103P2 ZK103P100	2CPX060644R9999 2CPX060645R9999	7,15 267,00
	 ZK90P2	Isolierstück Für Hutprofilschienen 35 x 7,5 und 35 x 15 mm inkl. Befestigungsmaterial	M(B)K...K	2 100	ZK90P2 ZK90P100	2CPX062426R9999 2CPX068613R9999
 ZX372P2		Montagehalterung Für ZK90P2	M(B)K1...K	2	ZX372P2	2CPX062544R9999

Innenausbau-system Systemteile

Breitenschienen für EDF- oder WR-Montagegerüste

Artikel		Stück	Type	Artikelnummer	EUR
 ZW223	Aluminium-Profilschiene Profil-Nr. 1 25 x 14 mm, Befestigungsloch \varnothing 6,2 mm				
	Breitenschiene 1; für die Montage auf dem Montagegerüst				
	1-feldbreit, Länge 244 mm	1	ZW11	2CPX039411R9999	13,25
	2-feldbreit, Länge 494 mm	1	ZW12	2CPX039412R9999	15,65
	3-feldbreit, Länge 744 mm	1	ZW13	2CPX039413R9999	20,10
	4-feldbreit, Länge 994 mm	1	ZW14	2CPX039414R9999	24,50
	Breitenschiene 2; für die Montage zwischen dem Montagegerüst				
	1-feldbreit, Länge 186 mm	1	ZW223	2CPX060323R9999	11,55
	2-feldbreit, Länge 436 mm	1	ZW224	2CPX060324R9999	13,75
	3-feldbreit, Länge 686 mm	1	ZW225	2CPX060325R9999	18,40
 ZW228	Aluminium-Profilschiene Profil-Nr. 2 25 x 20 mm, Befestigungsloch \varnothing 6,2 mm				
	Breitenschiene 1; für die Montage auf dem Montagegerüst				
	3-feldbreit, Länge 744 mm	1	ZW216	2CPX060144R9999	23,80
	4-feldbreit, Länge 994 mm	1	ZW217	2CPX060145R9999	29,30
	Breitenschiene 2; für die Montage zwischen dem Montagegerüst				
	1-feldbreit, Länge 186 mm	1	ZW228	2CPX060328R9999	13,95
	2-feldbreit, Länge 436 mm	1	ZW229	2CPX060329R9999	19,75
	3-feldbreit, Länge 686 mm	1	ZW230	2CPX060330R9999	22,70
	4-feldbreit, Länge 936 mm	1	ZW231	2CPX060331R9999	27,80
	 ZW233	Aluminium-Profilschiene Profil-Nr. 3 32 x 25 mm, Befestigungsloch \varnothing 8,2 mm			
Breitenschiene 1; für die Montage auf dem Montagegerüst					
1-feldbreit, Länge 244 mm		1	ZW16	2CPX039416R9999	21,40
2-feldbreit, Länge 494 mm		1	ZW17	2CPX039417R9999	27,80
3-feldbreit, Länge 744 mm		1	ZW18	2CPX039418R9999	37,90
4-feldbreit, Länge 994 mm		1	ZW19	2CPX039419R9999	48,00
Breitenschiene 2; für die Montage zwischen dem Montagegerüst					
1-feldbreit, Länge 186 mm		1	ZW233	2CPX060333R9999	18,15
2-feldbreit, Länge 436 mm		1	ZW234	2CPX060334R9999	24,10
3-feldbreit, Länge 686 mm		1	ZW235	2CPX060335R9999	33,50
4-feldbreit, Länge 936 mm	1	ZW236	2CPX060336R9999	42,90	
 ZW248	Kabelabfangschiene Profil-Nr. 10 35 x 19 mm, Stahlblech verzinkt, Befestigungsloch \varnothing 6,2 mm				
	Breitenschiene 1; für die Montage auf dem Montagegerüst				
	1-feldbreit, Länge 244 mm	1	ZW219	2CPX060198R9999	20,30
	2-feldbreit, Länge 494 mm	1	ZW220	2CPX060146R9999	26,90
	3-feldbreit, Länge 744 mm	1	ZW221	2CPX060147R9999	35,00
	4-feldbreit, Länge 994 mm	1	ZW222	2CPX060148R9999	43,20
	Breitenschiene 2; für die Montage zwischen dem Montagegerüst				
	1-feldbreit, Länge 186 mm	1	ZW248	2CPX060199R9999	17,00
	2-feldbreit, Länge 436 mm	1	ZW249	2CPX060349R9999	22,20
	3-feldbreit, Länge 686 mm	1	ZW250	2CPX060350R9999	33,00
4-feldbreit, Länge 936 mm	1	ZW251	2CPX060351R9999	41,40	

> Bügelschellen und Gegenwannen für Profil Nr. 10 Seite 8/45

> Gleitmuttern und Einlegmuttern 8/91





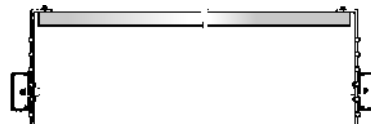









Breitenschiene 1
Für die Montage auf dem Montagegerüst



Breitenschiene 2
Für die Montage zwischen dem Montagegerüst







Innenausbau-system Systemteile

Profilschienen und Montagewinkel

Artikel	Verwendung für...	Stück	Type	Artikelnummer	EUR
Querschiene 3-feldbreit*					
 ZW395	Sammelschienenhalter Position fest	1	ZW395	2CPX041136R9999	20,10
				M(B)T350(B) M(B)T351(B) M(B)H350(B) M(B)H351(B) M(B)R302(B)	
 ZW396	Sammelschienenhalter Position kann im Bedarfsfall verschoben werden	1	ZW396	2CPX041137R9999	20,10
				M(B)R303 M(B)S324 M(B)S327	
Montagewinkel					
 ZX343	Für Sammelschienen-Module S700 und S750 Für EDF- und WR-Montagegerüst	1	ZX343	2CPX064152R9999	24,50
 ZX334	Für Module zur Leitungsverbindung Zum Absenken von Hutprofilschienen Für EDF- und WR-Montagegerüst	1	ZX334	2CPX064166R9999	6,30
				M(B)H...50 M(B)V...80 M(B)V...81	
Tiefbauwinkel					
 ZW480	Für Sammelschienen-Modul Betriebsmittel 100 mm Mit 3-stufiger Verstellbarkeit Für EDF- und WR-Montagegerüst	4	ZW480	2CPX042239R9999	11,85
 ZW481	Für Sammelschienen-Modul Betriebsmittel 185 mm Mit 2-stufiger Verstellbarkeit Für WR-Montagegerüst	4	ZW481	2CPX042195R9999	17,70
				M(B)D...52(B) M(B)D...21-300(B)	
Tragebügel mit NH + EFM Abdeckung					
 ZW482	Für Sammelschienen-Modul Betriebsmittel 185 mm Für WR-Montagegerüst	2	ZW482	2CPX042196R9999	23,30
 ZX321LR	Für Sammelschienen-Modul 45° geneigt Für EDF- und WR-Montagegerüst	1	ZX321LR	2CPX064160R9999	12,30
 ZW389LR	Für Sammelschienen-Module 40/60 mm Beim Einsatz von ZB5/ZX151 Für WR-Montagegerüst	1	ZW389LR	2CPX062635R9999	36,60
				M(B)S...28 M(B)S...24 M(B)S...27	
 ZX342	Für Sammelschienenhalter ZX520 Für WR-Montagegerüst	1	ZX342	2CPX062661R9999	12,00
 ZW349	Für Sammelschienen-Modul Betriebsmittel 185 mm Für WR-Montagegerüst	1	ZW349	2CPX067951R9999	15,25
		10	ZW349P10	2CPX062485R9999	129,00
				ML100 - ML300 ML21B - ML33B	
 ZW64	Zum Befestigen von Querprofilen am WR-Rahmen inkl. Befestigungsmaterial	1 40	ZW64 ZW64P40	2CPX039464R9999 2CPX062475R9999	9,85 347,00
				WR...8 WR...10	

InnenausbauSystem Systemteile

Tiefbauwinkel für EDF- und WR-Montagegerüste













Artikel	Verwendung für...	Stück	Type	Artikelnummer	EUR
Tiefbauwinkel*					
 ZW39P2	Einstellbereich 42 mm Distanz zwischen Tiefbauwinkel und Abdeckung von 83 - 125 mm*2 Für EDF- und WR-Profil Für die stufenlose Montage $\square \perp$	2	ZW39P2	2CPX062681R9999	18,05
		100	ZW39P100	2CPX062715R9999	835,00
 ZW59P2	Einstellbereich 71 mm Distanz zwischen Tiefbauwinkel und Abdeckung von 106 - 153 mm*2 Für EDF- und WR-Profil Für die stufenlose Montage $\square \perp$	2	ZW59P2	2CPX062660R9999	18,05
		100	ZW59P100	2CPX062716R9999	835,00
 ZW79P2	Einstellbereich 107 mm Distanz zwischen Tiefbauwinkel und Abdeckung von 142 - 190 mm*2 Für EDF- und WR-Profil Für die stufenlose Montage $\square \perp$	2	ZW79P2	2CPX062688R9999	19,85
		100	ZW79P100	2CPX062717R9999	922,00
 ZW259P2	Einstellbereich 64 mm Distanz zwischen Tiefbauwinkel und Abdeckung von 99 - 147 mm*2 Zum Durchverbinden von Cu-Schienen Für EDF- und WR-Profil Für die stufenlose Montage $\square \perp$	2	ZW259P2	2CPX062679R9999	20,10
		100	ZW259P100	2CPX062707R9999	792,00
 ED33P2	Einstellbereich 62 mm Distanz zwischen Tiefbauwinkel und Abdeckung von 77 - 139 mm*2 Für EDF-Profil Für die stufenlose Montage \perp	2	ED33P2	2CPX062305R9999	17,70
		100	ED33P100	2CPX062307R9999	792,00
 ZW60P2	Einstellbereich 60 mm Distanz zwischen Tiefbauwinkel und Abdeckung 11 ⁹ - 179 mm*2 Für WR-Profil Für die Montage im 15 mm Raster \perp	2	ZW60P2	2CPX062454R9999	16,80
		100	ZW60P100	2CPX062476R9999	753,00
 ZW142P2	Einstellbereich 88 mm Distanz zwischen Tiefbauwinkel und Abdeckung 128 - 216 mm*2 Für WR-Profil Für die stufenlose Montage \perp	2	ZW142P2	2CPX062463R9999	50,50
		40	ZW142P40	2CPX062477R9999	657,00

*2 Bei Verwendung von Abdeckungshalter ED138 mit einer Höhe von 52,5 mm

01
02
03
04
05
06
07
08
09
10
11
12
13









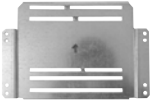
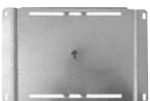

Innenbausystem Systemteile

Montagetraversen für Sammelschienen-Module zur universellen Anwendung

Artikel	Verwendung für...	Stück	Type	Artikelnummer	EUR	
Montagetraversen für Sammelschienen-Module						
 ZW253	Für Sammelschienen-Module Betriebsmittel 40 mm	M(B)T350/M(B)T351	1	ZW253	2CPX062680R9999	10,45
 ZW252	Für Sammelschienen-Modul 40/60 mm Für Sammelschienenhalter ZX151 zur zusätzlichen Abstützung	M(B)S327 M(B)S324/M(B)H350	1	ZW252	2CPX062664R9999	10,45
 ZW255	Für Sammelschienen-Modul Betriebsmittel 60 mm Für Sammelschienenhalter ZX146 zur zusätzlichen Abstützung	M(B)R302(B)	1	ZW255	2CPX064151R9999	10,30
 ZW256	Für Sammelschienen-Modul Betriebsmittel 60 mm Für Sammelschienenhalter ZX146 zur zusätzlichen Abstützung	M(B)R303(B)	1	ZW256	2CPX062678R9999	10,45
 ZW399	Für Sammelschienen-Modul Betriebsmittel 60 mm Für Sammelschienenhalter ZX146 Für EDF- und WR-Montagegerüst	M(B)R...H	1	ZW399	2CPX062972R9999	19,55
 ZW384	Für Sammelschienen-Modul 40/60 mm Für Sammelschienenhalter ZX151 Für EDF-Montagegerüst	M(B)S...24 M(B)S...27	1	ZW384	2CPX062748R9999	29,50
 ZW403LR	Für Sammelschienen-Modul Betriebsmittel 60 mm Für Sammelschienenhalter ZX146, tiefgesetzt Für WR-Montagegerüst	M(B)R...03	1	ZW403LR	2CPX062974R9999	36,00
Montagetraversen für Sammelschienenhalter ZX518						
 ZX322	Für Sammelschienen-Modul 45° geneigt 1-feldbreit	M(B)S128	1	ZX322	2CPX064159R9999	15,35
 ZX333	Für Sammelschienen-Modul 45° geneigt 2-feldbreit	M(B)S228	1	ZX333	2CPX064163R9999	18,05
 ZW386	Für N/PE Sammelschienen-Modul Für Sammelschienenhalter eingerückt	M(B)N...69	1	ZW386	2CPX062749R9999	11,10
 ZW390P2	Für N/PE Sammelschienen-Modul Zur zusätzlichen Abstützung	M(B)N274, M(B)N275 M(B)N374, M(B)N375	2	ZW390P2	2CPX062486R9999	25,80
Montagetraversen für Reihenklemmen Module						
 ZW322	195 mm	M(B)K112-114	1	ZW322	2CPX068541R9999	11,65
	435 mm	M(B)K212-214	1	ZW323	2CPX068542R9999	17,00
	685 mm	M(B)K312-314	1	ZW324	2CPX068543R9999	25,70

InnenausbauSystem Systemteile













Montagetraversen für Leistungsschalter und Lasttrennschalter

Artikel	Verwendung für...	Stück	Type	Artikelnummer	EUR
Montagetraversen Leistungsschalter					
Fabrikat: ABB, Baureihe: Tmax XT Einschließlich Gleitmuttern M4					
 ED260	1-feldbreit, Tmax XT1, XT3 Nutzbare Breite 199 mm	1	ED160	2CPX068773R9999	39,10
	2-feldbreit, Tmax XT1, XT3 Nutzbare Breite 449 mm	1	ED260	2CPX062977R9999	64,00
	3-feldbreit, Tmax XT1, XT3 Nutzbare Breite 699 mm	1	ED360	2CPX062978R9999	106,00
 ED270	1-feldbreit, Tmax XT2 Nutzbare Breite 199 mm	1	ED170	2CPX068388R9999	39,10
	2-feldbreit, Tmax XT2 Nutzbare Breite 449 mm	1	ED270	2CPX068390R9999	64,00
	3-feldbreit, Tmax XT2 Nutzbare Breite 699 mm	1	ED370	2CPX068391R9999	106,00
	1-feldbreit, Tmax XT4 Nutzbare Breite 199 mm	1	ED171	2CPX068389R9999	42,00
 ED166	1-feldbreit Tmax T4, 3-polig Tmax T5 (400), 3-polig	1	ED166	2CPX064155R9999	39,10
 ED167	2-feldbreit Tmax T4, 4-polig, Tmax T5, 3- und 4-polig	1	ED167	2CPX064156R9999	43,10
Montagetraversen für Lasttrennschalter					
 ED162	1-feldbreit Für OT200E03P und OT250E03P	1	ED162	2CPX068807R9999	39,10
 ED168	1-feldbreit Für OS160GD03PN3P und OS250GD03PN3P	1	ED168	2CPX039312R9999	33,60
 ED163	2-feldbreit Für OT400E03P und OT630E03P	1	ED163	2CPX068808R9999	44,30
 ED450	2-feldbreit Für XT5	1	ED450	2CPX063194R9999	113,00
 ED452	2-feldbreit Für XT6	1	ED451	2CPX063195R9999	147,00
 ED453	2-feldbreit Für XT7	1	ED452	2CPX063196R9999	147,00
 ED454	2-feldbreit Für OT630-800	1	ED453	2CPX063197R9999	122,00
	3-feldbreit Für OT1000-1250	1	ED454	2CPX063198R9999	209,00
	3-feldbreit Für ATS500-800	1	ED455	2CPX063199R9999	209,00

01
02
03
04
05
06
07
08
09
10
11
12
13





Innenausbausystem Systemteile

Universalmontagetraversen und Montagetraversen für Trennerbefestigung

Artikel	Verwendung für...	Stück	Type	Artikelnummer	EUR
 ED155	Universalmontagetraversen Mit Befestigungsschrauben und Käfigmuttern M4, M5, M6, M8 (pro Schalter werden 2 Traversen benötigt) Nutzbare Breite/Tiefe				
 ED173	Für Schalter 250 A, 1-feldbreit Käfigmutter je 2 x M4, M5, M6 170 mm/135 mm	1	ED155	2CPX067963R9999	42,10
	Für Schalter 630 A, 2-feldbreit Käfigmutter je 2 x M5, M6 420 mm/153 mm	1	ED158	2CPX067969R9999	78,50
	Für Schalter 800 A, 2-feldbreit Käfigmutter je 2 x M5, M6, M8 420 mm/161 mm	1	ED173	2CPX067998R9999	83,50
	Montagetraverse für Trennerbefestigung Mit Befestigungsschrauben und Käfigmuttern für:				
 ZX31	1/2 Trenner NH00 1-feldbreit	1 10	ZX31 ZX31P10	2CPX039031R9999 2CPX062480R9999	27,80 257,00
 ZX34	4 Trenner NH00 2-feldbreit	1 10	ZX34 ZX34P10	2CPX039034R9999 2CPX062481R9999	37,90 373,00
 ZW162	6 Trenner NH00 3-feldbreit	1	ZW162	2CPX039458R9999	61,00
 ZH235	1 Trenner NH1 1-feldbreit	1	ZH235	2CPX039841R9999	43,20
 ZH238	1 Trenner NH2 1-feldbreit	1	ZH238	2CPX039837R9999	43,20
 ZW159	2 Trenner NH1 oder NH2 2-feldbreit	1	ZW159	2CPX039455R9999	91,00
 ZW160	3 Trenner NH1 oder NH2 3-feldbreit	1	ZW160	2CPX039456R9999	113,00
 ZH418	Für NH00 Trenner zum Aufbau auf Hutprofilschiene	1	ZH418	2CPX062968R9999	35,00
 ZX35	Montagetraverse für bohrungslose Montage Ohne Befestigungsschrauben und Käfigmuttern				
	Feldbreite 1	1	UzM61M	2CPX031421R9999	29,20
	Feldbreite 2	1	ZX39	2CPX060213R9999	13,75
 ZX297P10	Käfigmuttern Für Trennertraversen und Telekomtechnik				
	M4	10	ZX299P10	2CPX060639R9999	8,55
	M6	10	ZX297P10	2CPX062541R9999	16,35
	M8	10	ZX298P10	2CPX062542R9999	18,70

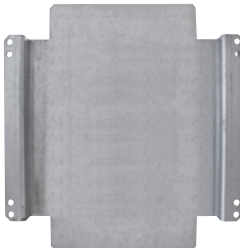
Innenausbausystem Systemteile

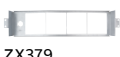
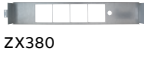









Montageplatten für abgesenkte und aufgesetzte Montage sowie Montagerahmen

Artikel	Verwendung für...	Stück	Type	Artikelnummer	EUR	
 ZW365	Montageplatten für die Montage zwischen dem Montagegerüst Für abgesenkte Montage mit Tiefbauwinkel Tiefbauwinkel sind separat zu bestellen H x B					
	1-feldbreit					
	1 RE, 116 x 188 mm	M(B)M111	1	ZW365	2CPX068073R9999	17,40
	2 RE, 266 x 188 mm	M(B)M112	1	ZW338	2CPX067938R9999	27,40
	3 RE, 416 x 188 mm	M(B)M113	1	ZW341	2CPX067941R9999	31,20
	4 RE, 566 x 188 mm	M(B)M114	1	ZW344	2CPX067944R9999	39,10
	5 RE, 716 x 188 mm	M(B)M115	1	ZW362	2CPX068070R9999	47,50
	2-feldbreit					
	1 RE, 116 x 438 mm	M(B)M211	1	ZW336	2CPX067936R9999	21,60
	2 RE, 266 x 438 mm	M(B)M212	1	ZW339	2CPX067939R9999	31,50
	3 RE, 416 x 438 mm	M(B)M213	1	ZW342	2CPX067942R9999	40,40
	4 RE, 566 x 438 mm	M(B)M214	1	ZW345	2CPX067945R9999	41,40
	5 RE, 716 x 438 mm	M(B)M215	1	ZW363	2CPX068071R9999	57,00
	3-feldbreit					
	1 RE, 116 x 688 mm	M(B)M311	1	ZW337	2CPX067937R9999	31,30
	2 RE, 266 x 688 mm	M(B)M312	1	ZW340	2CPX067940R9999	42,20
	3 RE, 416 x 688 mm	M(B)M313	1	ZW343	2CPX067943R9999	57,00
	4 RE, 566 x 688 mm	M(B)M314	1	ZW346	2CPX067946R9999	57,00
	5 RE, 716 x 688 mm	M(B)M315	1	ZW364	2CPX068072R9999	68,00
	 ZX605	Montageplatten für die Montage auf dem Montagegerüst Für aufgesetzte Montage im Kleinverteiler ohne Tiefbauwinkel				
1-feldbreit						
2 RE, 266 x 200 mm		M(B)M112K	1	ZX605	2CPX067776R9999	31,50
1-feldbreit						
3 RE, 416 x 200 mm	M(B)M113K	1	ZX606	2CPX067777R9999	35,90	
1-feldbreit						
4 RE, 566 x 200 mm	M(B)M114K	1	ZX607	2CPX064154R9999	40,50	
 ZX382  ZX381  ZX379  ZX380	Montagerahmen für Messgeräte 96 x 96 mm*					
	1-feldbreit					
		M(B)U156	1	ZX382	2CPX068186R9999	50,00
		M(B)U157 M(B)U158	1	ZX381	2CPX068086R9999	50,00
	2-feldbreit					
	M(B)U257	1	ZX379	2CPX068084R9999	50,00	
3-feldbreit						
	M(B)U357	1	ZX380	2CPX068085R9999	55,00	
 ZX390	Montagerahmen für NH-Lasttrennschalter Fabrikat ABB SlimLine					
	2-feldbreit					
		M(B)L25	1	ZX390	2CPX068560R9999	168,00
3-feldbreit						
	M(B)L35	1	ZX391	2CPX068561R9999	210,00	
 ZX24	Leitungsschutzschlauch					
	Einbausatz M 20	M(B)V180	1	ZX24	2CPX068538R9999	75,00
	Einbausatz M 32	M(B)V181, M(B)V281	1	ZX25	2CPX068539R9999	91,50
Einbausatz M 40	M(B)V182, M(B)V282	1	ZX26	2CPX068540R9999	102,00	

* Zum Einbau des ABB Netzanalysegerätes M4M ist nur der Montagerahmen ZX382 geeignet.

Innenausbaussystem Systemteile

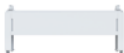
Zählertragplatten und Zubehör

Artikel	Verwendung für...	Stück	Type	Artikelnummer	EUR
Zählertragplatten für WR-Profile					
 ZX304	1-feldbreit, Höhe 450 mm, Für einen Zähler, ohne Kopfteil	1	ZX304	2CPX060294R9999	69,00
 ZX305	1-feldbreit, Höhe 750 mm, Für zwei Zähler, ohne Kopfteil	1	ZX305	2CPX060295R9999	127,00
 ZX314	1-feldbreit, Höhe 300 mm Für einen Zähler, ohne Kopfteil	1	ZX314	2CPX070763R9999	77,00
 ZX316	1-feldbreit, Höhe 450 mm Für einen Zähler, ohne Kopfteil	1	ZX315	2CPX070764R9999	80,00
	1-feldbreit, Höhe 750 mm Für zwei Zähler, ohne Kopfteil	1	ZX316	2CPX070765R9999	121,00
 ZX317	1-feldbreit, Höhe 450 mm Für einen eHZ, inkl. RfZ, ohne Kopfteil	1	ZX317	2CPX070766R9999	101,00
 ZX318	1-feldbreit, Höhe 450 mm Für zwei eHZ, inkl. RfZ, ohne Kopfteil	1	ZX318	2CPX070767R9999	101,00
Kopfteile für Zählertragplatten					
 ZX574	1-feldbreit Inkl. Befestigungsmaterial	1	ZX574	2CPX068781R9999	19,05
 ZX378P20	Distanzstück für Zählertragplatten	20	ZX378P20	2CPX062547R9999	58,00
 ZX310	1-feldbreit, für EDF-Profile	1	ZX310	2CPX070768R9999	20,50
 ZX311	1-feldbreit, für WR-Profile	1	ZX311	2CPX070769R9999	19,50

Innenausbau-Systeme Systemteile

Sammelschienen als Meterware

Artikel		Stück	Type	Artikelnummer	EUR
ZX400	Bemessungsstrom (I_n) 250 A Cu-Schiene 12 x 5 mm				
	1 m	1	ZX400	2CPX061400R9999	52,50
	2 m	1	ZX401	2CPX061401R9999	89,50
	3 m	1	ZX402	2CPX061402R9999	126,00
	4 m	1	ZX350	2CPX061350R9999	173,00
ZX406	Bemessungsstrom (I_n) 320 A Cu-Schiene 20 x 5 mm				
	1 m	1	ZX406	2CPX061406R9999	82,50
	2 m	1	ZX407	2CPX061407R9999	134,00
	3 m	1	ZX408	2CPX061408R9999	200,00
	4 m	1	ZX351	2CPX061351R9999	261,00
ZX403	Bemessungsstrom (I_n) 360 A Cu-Schiene 12 x 10 mm				
	1 m	1	ZX403	2CPX061403R9999	99,00
	2 m	1	ZX404	2CPX061404R9999	175,00
	3 m	1	ZX405	2CPX061405R9999	250,00
	4 m	1	ZX354	2CPX061354R9999	320,00
ZX365	Bemessungsstrom (I_n) 390 A Cu-Schienen 25 x 5 mm				
	1 m	1	ZX365	2CPX061365R9999	102,00
	2 m	1	ZX366	2CPX061366R9999	180,00
	3 m	1	ZX367	2CPX061367R9999	269,00
	4 m	1	ZX352	2CPX061352R9999	346,00
ZX409	Bemessungsstrom (I_n) 440 A Cu-Schienen 30 x 5 mm				
	1 m	1	ZX409	2CPX061409R9999	131,00
	2 m	1	ZX410	2CPX061410R9999	232,00
	3 m	1	ZX411	2CPX061411R9999	341,00
	4 m	1	ZX353	2CPX061353R9999	438,00
ZX362	Bemessungsstrom (I_n) 500 A Cu-Schienen 20 x 10 mm				
	1 m	1	ZX362	2CPX061362R9999	157,00
	2 m	1	ZX363	2CPX061363R9999	284,00
	3 m	1	ZX364	2CPX061364R9999	403,00
	4 m	1	ZX355	2CPX061355R9999	530,00
ZX412	Bemessungsstrom (I_n) 630 A Cu-Schienen 30 x 10 mm				
	1 m	1	ZX412	2CPX061412R9999	275,00
	2 m	1	ZX413	2CPX061413R9999	492,00
	3 m	1	ZX414	2CPX061414R9999	694,00
	4 m	1	ZX356	2CPX061356R9999	909,00
ZX415	Bemessungsstrom (I_n) 850 A Cu-Schienen 40 x 10 mm				
	1 m	1	ZX415	2CPX061415R9999	315,00
	2 m	1	ZX416	2CPX061416R9999	570,00
	3 m	1	ZX417	2CPX061417R9999	820,00
	4 m	1	ZX357	2CPX061357R9999	1065,00

01

02

03

04

05

06

07

08

09

10









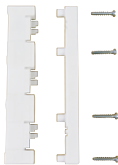

11

12

13



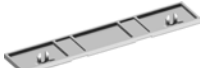

Innenbausystem Systemteile

Sammelschienenhalter und Zubehör

Artikel	Verwendung für...	Stück	Type	Artikelnummer	EUR	
Sammelschienenhalter						
 ZB5	5-polig	M(B)H...50	1	ZB5	2CPX038459R9999	18,15
	Sammelschienenmittenabstand 40 mm Für Cu-Schienen 12 x 5 mm, 12 x 10 mm und 20 x 5 mm	M(B)S...24	10	ZB5P10	2CPX062556R9999	153,00
 ZX147	1-polig	-	1	ZX147	2CPX044011R9999	13,80
	Sammelschienenmittenabstand 60 mm Für Cu-Schienen 12 x 5 mm bis 30 x 10 mm Zum Anreihen an ZX146		10	ZX147P10	2CPX062719R9999	125,00
 ZX146	3-polig	M(B)R...02(B)	1	ZX146	2CPX044010R9999	25,80
	Sammelschienenmittenabstand 60 mm Für Cu-Schienen 12 x 5 mm bis 30 x 10 mm	M(B)R...H M(B)R...03	10	ZX146P10	2CPX062718R9999	246,00
 ZX151	Sammelschienenmittenabstand 60 mm	M(B)S...27	1	ZX151	2CPX044006R9999	39,40
	Für Cu-Schienen 12 x 5 mm bis 30 x 10 mm		10	ZX151P10	2CPX062721R9999	382,00
 ZX520	Sammelschienenmittenabstand 60 mm/100 mm	M(B)L...52(B)	1	ZX520	2CPX067861R9999	35,60
	Für Cu-Schienen 30 x 10 mm bis 60 x 10 mm	M(B)S...31	10	ZX520P10	2CPX062552R9999	343,00
 ZX522	Sammelschienenmittenabstand 100 mm/185 mm	M(B)L...00(B)	1	ZX522	2CPX067909R9999	42,00
	Für Cu-Schienen 30 x 10 mm bis 100 x 10 mm	ML...B	10	ZX522P10	2CPX062553R9999	411,00
 ZX523	Sammelschienenhalter 3-/4-polig	M(B)L25	1	ZX523	2CPX068553R9999	89,50
	Sammelschienenmittenabstand 185 mm Für Cu-Schienen 40 x 10 mm	M(B)L35				
 ZX157	N/PE Sammelschienenhalter	-	1	ZX157	2CPX044009R9999	20,70
	Für Cu-Schienen 12 x 5 mm bis 30 x 5 mm und 12 x 10 mm bis 20 x 10 mm Zum Anreihen an ZX151		10	ZX157P10	2CPX062722R9999	197,00
 ZX563	Für Cu-Schienen 30 x 10 mm bis 60 x 10 mm		1	ZX563	2CPX068735R9999	14,60
			10	ZX563P10	2CPX068736R9999	118,00
Endabdeckungen						
 ZX172	Für Sammelschienenhalter ZX146/ZB5	M(B)H...50	1	ZX172	2CPX060232R9999	13,75
		M(B)R...02(B) M(B)S...24	10	ZX172P10	2CPX062724R9999	122,00
 ZX158	Für Sammelschienenhalter ZX151	-	1	ZX158	2CPX060208R9999	15,65
			10	ZX158P10	2CPX062723R9999	142,00

InnenausbauSystem Systemteile

Sammelschienenhalter und Zubehör

Artikel	Verwendung für...	Stück	Type	Artikelnummer	EUR		
 ZX518	N/PE Sammelschienenhalter						
	Für Cu-Schienen 12 x 5 mm, 20 x 5 mm, 30 x 5 mm	M(B)N...69 M(B)N...74 M(B)N...75 M(B)S...28	1 10	ZX518 ZX518P10	2CPX067805R9999 2CPX062551R9999	8,95 69,00	
	Für Cu-Schienen 12 x 5 mm bis 30 x 10 mm	M(B)N...62 M(B)N...63	1 10	ZX149 ZX149P10	2CPX044019R9999 2CPX062720R9999	22,00 207,00	
 ZX519	Endabdeckung						
	Für Sammelschienenhalter ZX518	M(B)N...74 M(B)N...75	1 10	ZX519 ZX519P10	2CPX062687R9999 2CPX062686R9999	5,40 44,90	
 ZB19	Abdeckprofil zum Aufrasten						
	Für Cu-Schienen 12 x 5 mm und 12 x 10 mm Länge 1 m	- -	1 10	ZB19 ZB19P10	2CPX038187R9999 2CPX062709R9999	10,30 89,00	
 ZX50	Stützisolatoren mit Schlüsselfläche						
	Durchmesser x Länge						
	30 x 30 mm, Gewinde beidseitig: M6		-	1	ZX50	2CPX039050R9999	11,20
	Schlüsselweite: 30 mm			20	ZX50P20	2CPX062725R9999	204,00
	30 x 30 mm, Gewinde beidseitig: M8		-	1	ZX51	2CPX039051R9999	11,40
	Schlüsselweite: 30 mm			20	ZX51P20	2CPX062726R9999	207,00
	40 x 40 mm, Gewinde beidseitig: M10		-	1	ZX52	2CPX039052R9999	16,40
	Schlüsselweite: 40 mm			20	ZX52P20	2CPX062560R9999	289,00
	50 x 60 mm, Gewinde beidseitig: M12		-	1	ZX53	2CPX039053R9999	25,60
	Schlüsselweite: 50 mm			20	ZX53P20	2CPX062559R9999	471,00
40 x 50 mm, Gewinde einseitig: M12		-	1	ZX54	2CPX039054R9999	30,90	
Gewindebolzen einseitig: M12 x 65 mm			20	ZX54P20	2CPX062727R9999	598,00	

01

02

03

04

05

06

07

08

09

10

11

12

13













Innenbausystem Systemteile

Befestigungsmaterial

Artikel		Stück	Type	Artikelnummer	EUR
 ZW62	Einlegemuttern				
	Für WR-Profil	1	ZW62	2CPX039462R9999	3,00
	M 8	50	ZW62P50	2CPX062479R9999	98,50
 ZX256P10	Für Profilschienen, Profil-Nr. 1 und 2				
	L x B x T in mm				
	20 x 11 x 4, M5	10	ZX256P10	2CPX062515R9999	11,70
	20 x 14 x 4, M5	10	ZX248P10	2CPX062509R9999	12,90
	20 x 14 x 4, M6	10	ZX249P10	2CPX062510R9999	12,90
	20 x 14 x 4, M8	10	ZX250P10	2CPX062511R9999	19,60
 ZX230P10	Gleitmutter				
	Für Profilschienen, Profil-Nr. 1 und 2				
	L x B x T in mm				
	20 x 20 x 4, M3	10	ZX226P10	2CPX062494R9999	18,35
	20 x 20 x 4, M4	10	ZX227P10	2CPX062495R9999	10,55
	20 x 20 x 4, M5	10	ZX228P10	2CPX062496R9999	10,30
	20 x 20 x 4, M6	10	ZX229P10	2CPX062497R9999	10,30
	20 x 20 x 4, M8	10	ZX230P10	2CPX062498R9999	18,05
	Für Profilschienen, für Profil-Nr. 3				
	L x B x T in mm				
25 x 25 x 8, M5	10	ZX235P10	2CPX062639R9999	27,50	
25 x 25 x 6, M6	10	ZX231P10	2CPX062499R9999	30,70	
25 x 25 x 8, M8	10	ZX232P10	2CPX062500R9999	34,10	
25 x 25 x 8, M10	10	ZX233P10	2CPX062501R9999	34,80	
25 x 25 x 8, M12	10	ZX234P10	2CPX062502R9999	36,00	
 ZB70	Distanzstücke aus Kunststoff	1	ZB70	2CPX038570R9999	16,95
	Zum Hoch- oder Tiefbauen von Befestigungsteilen Meterware, Länge 1 m				
 ZW99	Schwingungsdämpfer				
	Zum schwingungsfreien Einbau von Montageplatten und Geräten				
	M6 Außengewinde und M 6 Innengewinde	1	ZW98	2CPX060124R9999	11,55
	M10 Innengewinde	1	ZW99	2CPX060125R9999	33,40

Innenausbausystem Systemteile

Befestigungsmaterial

Artikel		Stück	Type	Artikelnummer	EUR
	Linsenschrauben				
 ZB21P4	Mit Kreuzschlitz Pozidriv PZ2, M5 x 8 mm	4	ZB21P4	2CPX062663R9999	3,80
		20	ZB21P20	2CPX068585R9999	10,10
 ZB36P20	Mit Kreuzschlitz und Schlitz Pozidriv PZ2, M5 x 12 mm	20	ZB36P20	2CPX062390R9999	10,50
 ZB37P20	Mit Innensechsrund und Schlitz M5 x 12 mm/Torx T25	20	ZB37P20	2CPX060202R9999	10,50
	Linsen-Blechschraben mit Innensechsrund und Schlitz, Torx T25				
 ZB32P4	M4,8 x 9,5 mm	4	ZB32P4	2CPX064149R9999	3,80
		20	ZB32P20	2CPX062651R9999	6,30
		500	ZB32P500	2CPX062652R9999	115,00
 ZB27P20	M4,8 x 11,5 mm	20	ZB27P20	2CPX062588R9999	5,20
		500	ZB27P500	2CPX062689R9999	119,00
 ZX273P4	M4,8 x 32 mm	4	ZX273P4	2CPX064153R9999	3,80
	Flachkopf-Schrauben mit Innensechsrund				
 ZX910P10	M6 x 20 mm/Torx T30	10	ZX910P10	2CPX060203R9999	6,55
	M6 x 30 mm/Torx T30	10	ZX912P10	2CPX060204R9999	6,90
	M6 x 45 mm/Torx T30	10	ZX915P10	2CPX060205R9999	7,00
	Zylinderschrauben				
 ZB22P20	Mit Schlitz M5 x 20 mm	20	ZB22P20	2CPX068586R9999	11,70
 ZX260P10	Mit Innensechskant				
	M5 x 10 mm	10	ZX260P10	2CPX062517R9999	6,10
	M6 x 20 mm	10	ZX261P10	2CPX062518R9999	6,55
	M6 x 30 mm	20	ZX257P20	2CPX068588R9999	13,20
	M6 x 45 mm	20	ZX259P20	2CPX068589R9999	13,50
 ZX263P10	Mit Innensechskant				
	M8 x 16 mm	10	ZX263P10	2CPX062520R9999	10,45
	M8 x 20 mm	10	ZX264P10	2CPX062521R9999	11,70
	M8 x 30 mm	10	ZX265P10	2CPX062522R9999	13,95
 ZX258P10	Mit Innensechskant und unverlierbaren Federring M6 x 12 mm	10	ZX258P10	2CPX062516R9999	10,45
 ZX270P10	Mit Innensechskant, gewindefurchend Für Lochdurchmesser 5,5 mm M6 x 20	10	ZX270P10	2CPX062527R9999	13,30
 ZX283P10	Unterlegscheibe 6 mm	10	ZX283P10	2CPX060281R9999	4,85

01

02

03

04

05

06

07

08

09

10









11

12

13







Innenbausystem Systemteile

Abdeckungen für Reiheneinbaugeräte mit 125 mm Reihenabstand

Artikel	Höhe x Breite	Stück	Type	Artikelnummer	EUR
	1-feldbreit, mit 90° Druck-Drehverschluss				
	150 x 250 mm				
 AS11	Ohne Schlitz	1	AG11	2CPX062801R9999	30,70
	Mit Schlitz	1	AS11	2CPX062802R9999	33,90
	300 x 250 mm				
 AS12	Ohne Schlitz	1	AG12	2CPX062803R9999	41,40
	Mit Schlitz	1	AS12	2CPX062804R9999	43,00
	450 x 250 mm				
 AS13	Ohne Schlitz	1	AG13	2CPX062805R9999	50,00
	Mit Schlitz	1	AS13	2CPX062806R9999	51,00
	600 x 250 mm				
 AS14	Ohne Schlitz	1	AG14	2CPX062807R9999	56,00
	Mit Schlitz	1	AS14	2CPX062808R9999	61,50
	750 x 250 mm				
 AS15	Ohne Schlitz	1	AG15	2CPX062809R9999	64,00
	Mit Schlitz	1	AS15	2CPX062810R9999	69,50
	2-feldbreit, mit 90° Druck-Drehverschluss				
	150 x 500 mm				
 AS21	Ohne Schlitz	1	AG21	2CPX062811R9999	44,20
	Mit Schlitz	1	AS21	2CPX062812R9999	48,10
	300 x 500 mm				
 AS22	Ohne Schlitz	1	AG22	2CPX062813R9999	56,00
	Mit Schlitz	1	AS22	2CPX062814R9999	59,00
	450 x 500 mm				
 AS23	Ohne Schlitz	1	AG23	2CPX062815R9999	73,00
	Mit Schlitz	1	AS23	2CPX062816R9999	78,00

InnenausbauSystem Systemteile











Abdeckungen für Reiheneinbaugeräte mit 125 mm Reihenabstand

Artikel	Höhe x Breite	Stück	Type	Artikelnummer	EUR
2-feldbreit, mit 90° Druck-Drehverschluss					
 <p>AS24</p>	600 x 500 mm				
	Ohne Schlitz	1	AG24	2CPX062817R9999	89,50
	Mit Schlitz	1	AS24	2CPX062818R9999	94,00
 <p>AS25</p>	750 x 500 mm				
	Ohne Schlitz	1	AG25	2CPX062819R9999	102,00
	Mit Schlitz	1	AS25	2CPX062820R9999	107,00
3-feldbreit, mit 90° Druck-Drehverschluss					
 <p>AS31</p>	150 x 750 mm				
	Ohne Schlitz	1	AG31	2CPX062821R9999	68,00
	Mit Schlitz	1	AS31	2CPX062822R9999	69,50
 <p>AS32</p>	300 x 750 mm				
	Ohne Schlitz	1	AG32	2CPX062823R9999	95,50
	Mit Schlitz	1	AS32	2CPX062824R9999	102,00
 <p>AS33</p>	450 x 750 mm				
	Ohne Schlitz	1	AG33	2CPX062825R9999	122,00
	Mit Schlitz	1	AS33	2CPX062826R9999	140,00
 <p>AS34</p>	600 x 750 mm				
	Ohne Schlitz	1	AG34	2CPX062827R9999	154,00
	Mit Schlitz	1	AS34	2CPX062828R9999	167,00
 <p>AS35</p>	750 x 750 mm				
	Ohne Schlitz	1	AG35	2CPX062829R9999	177,00
	Mit Schlitz	1	AS35	2CPX062830R9999	189,00

01
02
03
04
05
06
07
08
09
10
11
12
13







Innenbausystem Systemteile

Abdeckungen für Reiheneinbaugeräte mit Reihenabstand 150 mm

Artikel	Höhe x Breite	Stück	Type	Artikelnummer	EUR
	1-feldbreit, mit 90° Druck-Drehverschluss				
 AH1	75 x 250 mm ohne Schlitz	1	AH1	2CPX070387R9999	31,20
 AS11	150 x 250 mm Ohne Schlitz	1	AG11	2CPX062801R9999	30,70
	Mit Schlitz	1	AS11	2CPX062802R9999	33,90
 AS212	300 x 250 mm Ohne Schlitz	1	AG212	2CPX062831R9999	41,40
	Mit Schlitz	1	AS212	2CPX062832R9999	43,00
 AS213	450 x 250 mm Ohne Schlitz	1	AG213	2CPX062833R9999	50,00
	Mit Schlitz	1	AS213	2CPX062834R9999	51,00
 AS214	600 x 250 mm Ohne Schlitz	1	AG214	2CPX062835R9999	56,00
	Mit Schlitz	1	AS214	2CPX062836R9999	61,50
 AS215	750 x 250 mm Ohne Schlitz	1	AG215	2CPX062837R9999	64,00
	Mit Schlitz	1	AS215	2CPX062838R9999	69,50
	2-feldbreit, mit 90° Druck-Drehverschluss				
 AH2	75 x 500 mm ohne Schlitz	1	AH2	2CPX070388R9999	42,20
 AS21	150 x 500 mm, Ohne Schlitz	1	AG21	2CPX062811R9999	44,20
	Mit Schlitz	1	AS21	2CPX062812R9999	48,10
 AS222	300 x 500 mm Ohne Schlitz	1	AG222	2CPX062839R9999	56,00
	Mit Schlitz	1	AS222	2CPX062840R9999	59,00
 AS223	450 x 500 mm Ohne Schlitz	1	AG223	2CPX062841R9999	73,00
	Mit Schlitz	1	AS223	2CPX062842R9999	78,00

InnenausbauSystem Systemteile

Abdeckungen für Reiheneinbaugeräte mit Reihenabstand 150 mm

Artikel	Höhe x Breite	Stück	Type	Artikelnummer	EUR
2-feldbreit, mit 90° Druck-Drehverschluss					
600 x 500 mm					
	Ohne Schlitz	1	AG224	2CPX062843R9999	89,50
	Mit Schlitz	1	AS224	2CPX062844R9999	94,00
750 x 500 mm					
	Ohne Schlitz	1	AG225	2CPX062845R9999	102,00
	Mit Schlitz	1	AS225	2CPX062846R9999	107,00
3-feldbreit, mit 90° Druck-Drehverschluss					
150 x 750 mm					
	Ohne Schlitz	1	AG31	2CPX062821R9999	68,00
	Mit Schlitz	1	AS31	2CPX062822R9999	69,50
300 x 750 mm					
	Ohne Schlitz	1	AG232	2CPX062847R9999	94,00
	Mit Schlitz	1	AS232	2CPX062848R9999	95,50
450 x 750 mm					
	Ohne Schlitz	1	AG233	2CPX062849R9999	126,00
	Mit Schlitz	1	AS233	2CPX062850R9999	127,00
600 x 750 mm					
	Ohne Schlitz	1	AG234	2CPX062851R9999	145,00
	Mit Schlitz	1	AS234	2CPX062852R9999	154,00
750 x 750 mm					
	Ohne Schlitz	1	AG235	2CPX062853R9999	175,00
	Mit Schlitz	1	AS235	2CPX062854R9999	176,00

01
02
03
04
05
06
07
08
09
10
11
12
13











Innenbausystem Systemteile

Abdeckungen 1-feldbreit mit Ausschnitt

Artikel	Höhe x Breite	Verwendung für...	Stück	Type	Artikelnummer	EUR
	1-feldbreit, mit 90° Druck-Drehverschluss					
 AG71	300 x 250 mm Für 1 x NH-Sicherungslasttrennschalter NH00	M(B)T135(B)	1	AG71	2CPX062873R9999	47,00
 AG65	300 x 250 mm Für 2 x NH-Sicherungslasttrennschalter NH00	M(B)T136(B)	1	AG65	2CPX062870R9999	47,00
 AG73	600 x 250 mm Für 4 x NH-Sicherungslasttrennschalter NH00	M(B)T137(B)	1	AG73	2CPX062875R9999	75,00
 AG72	450 x 250 mm Für 1 x NH-Sicherungslasttrennschalter NH1	M(B)T142(B)	1	AG72	2CPX062874R9999	63,00
 AG173	750 x 250 mm Für 2 x NH-Sicherungslasttrennschalter NH1	M(B)T143(B)	1	AG173	2CPX062899R9999	83,00
 AG161	450 x 250 mm Für 1 x NH-Sicherungslasttrennschalter NH2	M(B)T144(B)	1	AG161	2CPX062887R9999	60,00
 AG174	750 x 250 mm Für 2 x NH-Sicherungslasttrennschalter NH2	M(B)T145(B)	1	AG174	2CPX062900R9999	83,00
 AG200	300 x 250 mm Für OT-Schalter OT160M3	MA160ALAB	1	AG200	2CPX062931R9999	47,00
	Für OT-Schalter OT200E03P, OT250E03P	MA200ALAB MA250ALAB	1	AG201	2CPX062932R9999	50,00

InnenausbauSystem Systemteile

Abdeckungen 1-feldbreit mit Ausschnitt

Artikel	Höhe x Breite	Verwendung für...	Stück	Type	Artikelnummer	EUR
	1-feldbreit, mit 90° Druck-Drehverschluss					
 AG205	300 x 250 mm Für Tmax Schalter XT1, XT3	M(B)A190T	1	AG205	2CPX062936R9999	46,50
 AG208	300 x 250 mm Für Tmax Schalter XT1	MA100ALXB MA160ALXB	1	AG208	2CPX062993R9999	47,00
 AG206	300 x 250 mm Für Tmax Schalter XT3	MA200ALXB MA250ALXB	1	AG209	2CPX062994R9999	47,00
 AG207	300 x 250 mm Für Tmax Schalter XT2	M(B)A191T	1	AG206	2CPX062855R9999	50,00
 AG1304	450 x 250 mm Für Tmax Schalter XT4	M(B)A193T	1	AG207	2CPX062856R9999	64,50
 AG127	450 x 250 mm Für Tmax Schalter T4, 3-polig Für Tmax Schalter T5 (400), 3-polig	M(B)A192T	1	AG1304	2CPX064157R9999	64,50
 AG175	300 x 250 mm Für S700 Für S750	M(B)H150 M(B)H151	1 1	AG127 AG128	2CPX062986R9999 2CPX062989R9999	50,00 50,00
 AG160	150 x 250 mm Für Schutzschlauch	M(B)V180 M(B)V181 M(B)V182	1	AG175	2CPX062901R9999	37,40
 AG121	300 x 250 mm Für Reitersicherungssockel 5 x 3 x D02	M(B)R102(B)	1	AG160	2CPX062886R9999	47,00
 AG131	300 x 250 mm Für Reitersicherungssockel Platz für Einbaugeräte horizontal 134 mm	M(B)R102H	1	AG121	2CPX062969R9999	51,00
	450 x 250 mm Für Reitersicherungssockel Platz für Einbaugeräte horizontal 295 mm	M(B)R103H	1	AG131	2CPX062970R9999	60,50

01

02

03

04

05

06

07

08

09

10







11

12

13









Innenausbausystem Systemteile

Abdeckungen 1-feldbreit mit Ausschnitt oder mit Sichtscheibe

Artikel	Höhe x Breite	Verwendung für...	Stück	Type	Artikelnummer	EUR
	1-feldbreit, mit 90° Druck-Drehverschluss					
 AG132	150 x 250 mm Für Messgeräte, 96 x 96 mm	M(B)U156	1	AG132	2CPX062992R9999	36,10
 AG164	300 x 250 mm Für Messgeräte, 96 x 96 mm	M(B)U157	1	AG164	2CPX062890R9999	50,00
 AG165	450 x 250 mm Für Messgeräte, 96 x 96 mm	M(B)U158	1	AG165	2CPX062891R9999	69,00
 AG240	450 x 250 mm Für 3 x NH-Sicherungslasttrennleisten NH00 100 mm Sammelschienenmittenabstand	MD152B	1	AG240	2CPX042127R9999	57,00
 AG243	750 x 250 mm Für 4 x NH-Sicherungslasttrennleisten NH00 185 mm Sammelschienenmittenabstand	MD100B	1	AG243	2CPX042187R9999	83,00
 AG246	900 x 250 mm Für 4 x NH-Sicherungslasttrennleisten NH00 + EFM 185 mm Sammelschienenmittenabstand	MBD100E	1	AG246	2CPX042190R9999	117,00
	1-feldbreit, mit Sichtscheibe und 90° Druck-Drehverschluss					
 AG12S	300 x 250 mm	-	1	AG12S	2CPX062228R9999	168,00
	450 x 250 mm	-	1	AG13S	2CPX062230R9999	201,00
	600 x 250 mm	-	1	AG14S	2CPX062232R9999	225,00

InnenausbauSystem Systemteile







Abdeckungen 2-feldbreit mit Ausschnitt

Artikel	Höhe x Breite	Verwendung für...	Stück	Type	Artikelnummer	EUR
2-feldbreit, mit 90° Druck-Drehverschluss						
 AG75	300 x 500 mm Für 4 x NH-Sicherungslasttrennschalter NH00	M(B)T236(B)	1	AG75	2CPX062876R9999	67,00
 AG79	600 x 500 mm Für 8 x NH-Sicherungslasttrennschalter NH00	M(B)T237(B)	1	AG79	2CPX062877R9999	117,00
 AG82	450 x 500 mm Für 2 x NH-Sicherungslasttrennschalter NH1	M(B)T242(B)	1	AG82	2CPX062878R9999	91,00
 AG83	750 x 500 mm Für 4 x NH-Sicherungslasttrennschalter NH1	M(B)T243(B)	1	AG83	2CPX062879R9999	118,00
 AG92	450 x 500 mm Für 2 x NH-Sicherungslasttrennschalter NH2	M(B)T244(B)	1	AG92	2CPX062884R9999	90,50
 AG66	750 x 500 mm Für 4 x NH-Sicherungslasttrennschalter NH2	M(B)T245(B)	1	AG66	2CPX062871R9999	118,00
 AG259	300 x 500 mm Für Tmax Schalter XT1, XT3	M(B)A290T	1	AG259	2CPX062979R9999	68,00
 AG1404	450 x 500 mm Für Tmax Schalter T4/T5, 3- und 4-polig	M(B)A292T	1	AG1404	2CPX064158R9999	91,50
	Für Tmax Schalter T5	MA400ALSB MA630ALSB	1	AG198	2CPX062929R9999	90,50
 AG227	300 x 500 mm Für S700	M(B)H250	1	AG227	2CPX062987R9999	67,00
	Für S750	M(B)H251	1	AG228	2CPX062990R9999	67,00

- 01
- 02
- 03
- 04
- 05
- 06
- 07
- 08
- 09
- 10
- 11
- 12
- 13





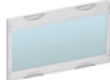

Innenbausystem Systemteile

Abdeckungen 2-feldbreit mit Ausschnitt oder mit Sichtscheibe

Artikel	Höhe x Breite	Verwendung für...	Stück	Type	Artikelnummer	EUR
2-feldbreit, mit 90° Druck-Drehverschluss						
 AG176	150 x 500 mm Für Schutzschlauch	M(B)V281 M(B)V282	1	AG176	2CPX062902R9999	51,00
 AG172	300 x 500 mm Für Reitersicherungssockel 14 x 3 x D02	M(B)R202(B)	1	AG172	2CPX062898R9999	67,00
 AG162	150 x 500 mm Für Messgeräte, 96 x 96 mm	M(B)U257	1	AG162	2CPX062888R9999	52,00
 AG241	450 x 500 mm Für 6 x NH-Sicherungslasttrennleisten NH00 100 Sammelschienenmittenabstand	MD252B	1	AG241	2CPX042128R9999	93,50
750 x 500 mm						
 AG244	Für 8 x NH-Sicherungslasttrennleisten NH00	MD200B	1	AG244	2CPX042188R9999	127,00
	Für Lasttrennschalter mit Sicherung, ABB SlimLine XR Ausschnitt 300 mm Breite 185 Sammelschienenmittenabstand	-	1	AG177	2CPX062903R9999	127,00
900 x 500 mm						
 AG247	Für 8 x NH-Sicherungslasttrennleisten NH00 + EFM 185 mm Sammelschienenmittenabstand	MBD200E	1	AG247	2CPX042191R9999	199,00
750 x 500 mm						
 AG179	Für 4 x NH-Sicherungslasttrennleiste NH1-3	MD21B MD22B	1	AG244	2CPX042188R9999	127,00
	Für Lasttrennschalter mit Sicherung, ABB SlimLine XR Ausschnitt 400 mm Breite	-	1	AG179	2CPX062905R9999	127,00
2-feldbreit, mit Sichtscheibe und 90° Druck-Drehverschluss						
 AG22S	300 x 500 mm	-	1	AG22S	2CPX062229R9999	250,00
	450 x 500 mm	-	1	AG23S	2CPX062231R9999	303,00
	600 x 500 mm	-	1	AG24S	2CPX062233R9999	365,00

Innenausbausystem Systemteile





Abdeckungen 2-feldbreit mit Ausschnitt

Artikel	Höhe x Breite	Verwendung für...	Stück	Type	Artikelnummer	EUR
2-feldbreit, mit 90° Druck-Drehverschluss						
	600 x 500 mm Für XT5	MX208LX	1	AG208X	2CPX062995R9999	113,00
AG208X						
	600 x 500 mm Für XT5 RC unten	MX208LXB	1	AG208XB	2CPX062996R9999	123,00
AG208XB						
	600 x 500 mm Für XT6	MX210LX	1	AG210X	2CPX062998R9999	113,00
AG210X						
	600 x 500, mm Für XT7	MX212LX	1	AG212X	2CPX062999R9999	113,00
AG212X						
	600 x 500 mm Für OT630-800, Hebel links	MX208LAL	1	AG208XAL	2CPX063189R9999	118,00
AG208XAL						
	600 x 500 mm Für OT630-800, Hebel mittig	MX208LAM	1	AG208XAM	2CPX063190R9999	118,00
AG208XAM						

- 01
- 02
- 03
- 04
- 05
- 06
- 07
- 08
- 09
- 10
- 11
- 12
- 13











Innenbausystem Systemteile

Abdeckungen 3-feldbreit mit Ausschnitt

Artikel	Höhe x Breite	Verwendung für...	Stück	Type	Artikelnummer	EUR
3-feldbreit, mit 90° Druck-Drehverschluss						
 AG84	300 x 750 mm Für 6 x NH-Sicherungslasttrennschalter Gr. 00	M(B)T336(B)	1	AG84	2CPX062880R9999	107,00
 AG85	600 x 750 mm Für 12 x NH-Sicherungslasttrennschalter Gr. 00	M(B)T337(B)	1	AG85	2CPX062881R9999	168,00
 AG90	450 x 750 mm Für 3 x NH-Sicherungslasttrennschalter Gr. 1	M(B)T342B	1	AG90	2CPX062882R9999	143,00
 AG91	750 x 750 mm Für 6 x NH-Sicherungslasttrennschalter Gr. 1	M(B)T343(B)	1	AG91	2CPX062883R9999	193,00
 AG93	450 x 750 mm Für 3 x NH-Sicherungslasttrennschalter Gr. 2	M(B)T344(B)	1	AG93	2CPX062885R9999	154,00
 AG67	750 x 750 mm Für 6 x NH-Sicherungslasttrennschalter Gr. 2	M(B)T345(B)	1	AG67	2CPX062872R9999	193,00
 AG359	300 x 750 mm Für Tmax Schalter XT1, XT3	M(B)A390T	1	AG359	2CPX062980R9999	108,00
 AG327	300 x 750 mm Für S700	M(B)H350	1	AG327	2CPX062988R9999	107,00
	300 x 750 mm Für S750	M(B)H351	1	AG328	2CPX062991R9999	107,00

InnenausbauSystem Systemteile

Abdeckungen 3-feldbreit mit Ausschnitt

Artikel	Höhe x Breite	Verwendung für...	Stück	Type	Artikelnummer	EUR
3-feldbreit, mit 90° Druck-Drehverschluss						
 AG321	300 x 750 mm Für Reitersicherungssockel 24 x 3 x D02	M(B)R302(B)	1	AG321	2CPX062971R9999	146,00
 AG163	150 x 750 mm Für Messgeräte, 96 x 96 mm	M(B)U357	1	AG163	2CPX062889R9999	74,00
 AG242	450 x 750 mm Für 12 x NH-Sicherungslasttrennleisten, 100 mm Sammelschienenmittenabstand	MD352B	1	AG242	2CPX042129R9999	137,00
 AG245	750 x 750 mm Für 12 x NH-Sicherungslasttrennleisten, 185 mm Sammelschienenmittenabstand	MD300B	1	AG245	2CPX042189R9999	187,00
 AG245	750 x 750 mm Für Lasttrennschalter mit Sicherung, ABB SlimLine XR Ausschnitt 2 x 250 mm Breite 185 mm Sammelschienenmittenabstand	-	1	AG178	2CPX062904R9999	212,00
 AG180	750 x 750 mm Für Lasttrennschalter mit Sicherung, ABB SlimLine XR Ausschnitt 600 mm Breite	-	1	AG180	2CPX062906R9999	201,00
 AG248	900 x 750 mm Für 12 x NH-Sicherungslasttrennleisten NH00 + EFM 185 mm Sammelschienenmittenabstand	MBD300E	1	AG248	2CPX042192R9999	276,00
 AG310XAL	600 x 750 mm Für OT1000-1250, Hebel links	MX310LAL	1	AG310XAL	2CPX063191R9999	154,00
 AG310XAM	600 x 750 mm Für OT1000-1250, Hebel mittig	MX310LAM	1	AG310XAM	2CPX063192R9999	154,00
 AG308XU	600 x 750 mm Für ATS500-800	MX308LU	1	AG308XU	2CPX063193R9999	158,00

01

02

03

04

05

06

07

08

09

10











11

12

13

Innenbausystem Systemteile

Abdeckungsteile

Artikel	Verwendung für...	Stück	Type	Artikelnummer	EUR	
Abdeckungshalter						
 ED137P4	45 mm hoch Zum Befestigen (Einstecken, Drehen) auf EDF-Profileschienen sowie zum Aufrasten einer Schottwand; Bei Hutprofileschienen 35 x 7,5 mm nur diesen Abdeckungshalter verwenden	M(B)R...03	4	ED137P4	2CPX062600R9999	11,60
			40	ED137P40	2CPX062601R9999	97,00
 ED138P4	52,5 mm hoch Zum Befestigen (Einstecken, Drehen) auf EDF- und WR-Profileschienen sowie zum Aufrasten einer Trennwand; bei Hutprofileschienen, 35 x 15 mm nur diesen Abdeckungshalter verwenden	Alle Module	4	ED138P4	2CPX062630R9999	11,40
			12	ED138P12	2CPX062602R9999	31,80
			40	ED138P40	2CPX062603R9999	97,00
			1600	ED138P1600	2CPX062702R9999	3859,00
 ED139P4	88 mm hoch Zum Befestigen (Einstecken, Drehen) auf EDF- und WR-Profileschienen sowie zum Aufrasten einer Trennwand; Verwendung beim Einbau von Geräten mit größerer Tiefe oder bei Sammelschienensystemen		4	ED139P4	2CPX062604R9999	15,50
			40	ED139P40	2CPX062734R9999	142,00
 ED110	1 Satz links/rechts		1	ED110	2CPX039320R9999	7,40
 ED135P4	Distanzstück Zur Verlängerung des Abdeckungshalters um 25 mm	M(B)R...03	4	ED135P4	2CPX062610R9999	8,45
			40	ED135P40	2CPX062733R9999	74,00
 ED58P10	Hutprofileschienen-Adapter Für Abdeckungshalter ED138 und ED139 von vorn auf die Hutprofileschiene aufzurasten		10	ED58P10	2CPX062338R9999	11,95
 ED50P12	90 Grad-Druck-Drehverschluss	Alle Abdeckungen	12	ED50P12	2CPX062337R9999	13,85
 ED41P4	Zum Befestigen von Platten aus Makrolon, Stahlblech oder Aluminium auf Abdeckungshaltern		4	ED41P4	2CPX062332R9999	24,10
 ED136P4	Schraubeinsatz Für metrische Gewinde, M5, zum Befestigen von Platten aus Makrolon, Blech oder Aluminium auf den EDF-Abdeckungshaltern		4	ED136P4	2CPX062611R9999	11,60
 ZB35P5	Plombiernippel Zum nachträglichen Einbau in Normfeldabdeckungen (Loch 6 mm bohren)		5	ZB35P5	2CPX062392R9999	8,95

Innenausbau-system Systemteile

Erhöhungsrahmen

Artikel	Außenmaß in mm	Verwendung für...	Stück	Type	Artikelnummer	EUR
 ED212	Erhöhungsrahmen für Abdeckungen					
	Für Felder mit Abdeckungshalter 52,5 mm (ED138 usw.), Rahmen aus Kunststoff zum Vorsetzen der Abdeckung um 25 oder 35 mm					
	1-feldbreit					
	300 x 250	AG12	1	ED212	2CPX062782R9999	89,50
	450 x 250	AG13	1	ED213	2CPX062783R9999	110,00
	600 x 250	AG14	1	ED214	2CPX062784R9999	117,00
	750 x 250	AG15	1	ED215	2CPX062785R9999	142,00
	2-feldbreit					
	300 x 500	AG22	1	ED222	2CPX062787R9999	102,00
	450 x 500	AG23	1	ED223	2CPX062788R9999	127,00
	600 x 500	AG24	1	ED224	2CPX062789R9999	136,00
	750 x 500	AG25	1	ED225	2CPX062790R9999	165,00
	3-feldbreit					
	300 x 750	AG32	1	ED232	2CPX062792R9999	144,00
	450 x 750	AG33	1	ED233	2CPX062793R9999	167,00
	600 x 750	AG34	1	ED234	2CPX062794R9999	176,00
750 x 750	AG35	1	ED235	2CPX062795R9999	194,00	

Pro Rahmen wird zusätzlich benötigt:

Bei 25 mm Erhöhung 1 x ED135P4

Bei 35 mm Erhöhung 1 x ED139P4

01

02

03

04

05

06

07

08

09

10











11

12

13

Innenausbausystem Systemteile



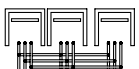







Sammelschienensysteme für NH-Sicherungslasttrennschalter

Artikel	Größe NH..	Bemes- sungs- strom I _n	CU- Schiene in mm	An- schluss	Last- trenn- schalter St.	Ver- wendung für...	Stück	Type	Artikelnummer	EUR
Sammelschienensysteme mit Zugangsleitung, Leitungsquerschnitt 35 mm², Leitungslänge 500 mm										
 ZH55	NH00	320 A	20 x 5 mm	M8	4	-	1	ZH55	2CPX038559R9999	294,00
Sammelschienensysteme ohne Zugangsleitung										
 ZH214	NH00	320 A	20 x 5	M8	2	MT136B	1	ZH214	2CPX060443R9999	151,00
 ZH211	NH00	320 A	20 x 5	M8	4	MT236B	1	ZH211	2CPX060440R9999	309,00
 ZH311	NH00	320 A	20 x 5	M8	6	MT336B	1	ZH311	2CPX060450R9999	453,00
 ZH216	NH00	320 A	20 x 5	M8	4	MT137B	1	ZH216	2CPX060445R9999	207,00
 ZH212	NH00	320 A	20 x 5	M8	8	MT237B	1	ZH212	2CPX060441R9999	373,00
 ZH312	NH00	320 A	20 x 5	M8	12	MT337B	1	ZH312	2CPX060451R9999	590,00
 ZH217	NH1/NH2	440 A	30 x 5	M10	2	MT242B MT244B	1	ZH217	2CPX060446R9999	281,00
 ZH218	NH1/NH2	630 A	30 x 10	M10	4	MT243B MT245B	1	ZH218	2CPX060447R9999	447,00
 ZH317	NH1/NH2	440 A	30 x 5	M10	3	MT342B MT344B	1	ZH317	2CPX060456R9999	426,00
 ZH318	NH1/NH2	630 A	30 x 10	M10	6	MT343B MT345B	1	ZH318	2CPX060457R9999	710,00

> **Wichtiger Hinweis:** Verwenden Sie bei einreihiger Anordnung 3 gerade oder 3 abgewinkelte, bei zweireihiger Anordnung 3 abgewinkelte Kabelschuhe zum Anschließen der Zuleitung.

Innenausbau-system Systemteile

Trennerblenden und Isolierplatten für NH-Sicherungs-lasttrennschalter

Artikel	Verwendung für...	Stück	Type	Artikelnummer	EUR
Für Sicherungs-lasttrennschalter NH00					
 ZH425	Einfachblende MT135B	1	ZH425	2CPX062952R9999	22,00
 ZH426	Doppelblende MT136B MT137B MT236B MT237B	1	ZH426	2CPX062953R9999	26,30
 ZH427	Dreifachblende MT336B MT337B	1	ZH427	2CPX062954R9999	58,50
Blenden geschlossen					
 ZH428	Einfachblende -	1	ZH428	2CPX062955R9999	25,60
	Doppelblende -	1	ZH429	2CPX062956R9999	31,30
	Dreifachblende -	1	ZH430	2CPX062957R9999	58,50
Für Sicherungs-lasttrennschalter NH1					
 ZH439	Einfachblende MT...42B MT...43B MT...51B	1	ZH438	2CPX062961R9999	24,70
	Doppelblende -	1	ZH439	2CPX062962R9999	40,40
 ZH440	Einfachblende geschlossen -	1	ZH440	2CPX062963R9999	37,40
Für Sicherungs-lasttrennschalter NH2					
 ZH447	Einfachblende Für Module 1-feldbreit MT144B MT145B	1	ZH447	2CPX039842R9999	28,10
	Einfachblende Für Module 3-feldbreit MT344B MT345B	1	ZH448	2CPX062965R9999	28,10
 ZH449	Doppelblende MT244B MT245B MT344B MT345B	1	ZH449	2CPX062966R9999	67,00
 ZH442	Einfachblende geschlossen -	1	ZH442	2CPX062939R9999	38,50
Isolierplatten					
 ZX148	für nicht belegte Sammelschienenenden bei Sicherungs-lasttrennschalter Inkl. Befestigungsmaterial				
	NH00	-	ZX148	2CPX044018R9999	22,40
	NH1	-	ZX128	2CPX039128R9999	38,30
	NH2	-	ZX129	2CPX039129R9999	39,40
N/PE-Schienen					
 ZH53	zum Befestigen hinter den Trennertraversen für Sicherungs-lasttrennschalter NH00 Cu 20 x 4 mm, inkl. Befestigungsmaterial				
	-	1	ZH53	2CPX038557R9999	43,40

01
02
03
04
05
06
07
08
09
10
11
12
13





Innenbausystem Systemteile

NH-Sicherungslasttrennschalter

Artikel	Verwendung für...	Stück	Type	Artikelnummer	EUR	
  ZH411	NH-Sicherungslasttrennschalter zum Aufbau mit EDF- und WR- Montagegerüst auf Trennertraverse Sicherungslasttrennschalter NH00 Bemessungsstrom (I _n) max. 160 A, mit Schraubenanschluss M8, ohne Blende	MT135B MT...36B MT...37B	1	ZH411	2CPX062947R9999	199,00
	Sicherungslasttrennschalter NH00 Bemessungsstrom (I _n) max. 160 A, mit Bügelklemmen bis 50 mm ² ohne Blende	-	1	ZH412	2CPX062948R9999	199,00
  ZH412	Sicherungslasttrennschalter NH1 Bemessungsstrom (I _n) max. 250 A, mit Schraubenanschluss M10, ohne Blende	MT...42B MT...43B	1	ZH431	2CPX062958R9999	570,00
	Sicherungslasttrennschalter NH2 Bemessungsstrom (I _n) max. 400 A, mit Schraubenanschluss M12, ohne Blende	MT...44B MT...45B	1	ZH441	2CPX062964R9999	768,00
  ZH431	NH-Sicherungs-Lasttrennschalter zum Aufbau mit EDF-Montagegerüst auf Sammelschienen-systeme, Cu 12 x 5 mm oder Cu 12 x 10 mm, Sammelschienenabstand 40 mm Sicherungslasttrennschalter NH00 Bemessungsstrom (I _n) max. 160 A, mit Bügelklemmen bis 50 mm ² ohne Blende	ED...TA	1	ZH414	2CPX062950R9999	339,00
	Sicherungslasttrennschalter NH00 Bemessungsstrom (I _n) max. 160 A, mit Dreifachklemmen bis 10 mm ² ohne Blende	-	1	ZH415	2CPX062951R9999	425,00
  ZH414	  ZH415					

InnenausbauSystem Systemteile

NH-SicherungsLasttrennschalter

Artikel	Artikel	Verwendung für...	Stück	Type	Artikelnummer	EUR
Reitersicherungssockel						
 ZE60	 ZE61	Neozed-Reitersicherungssockel E18, Breite 26 mm Für Ring-Passeinsätze, 3-polig, mit Abdeckungen und Bezeichnungsschildern, mit Gewinde E18, Schmelzsicherungen max. 63 A	1	ZE60	2CPX061045R9999	47,20
			10	ZE60P10	2CPX062400R9999	457,00
Diazed-Reitersicherungssockel E27, Breite 42 mm Für Ring-Passeinsätze, 3-polig, mit Abdeckungen und Bezeichnungsschildern, mit Gewinde E27, Schmelzsicherungen max. 25 A						
Diazed-Reitersicherungssockel E33, Breite 56 mm Für Ring-Passeinsätze, 3-polig, mit Abdeckungen und Bezeichnungsschildern, mit Gewinde E33, Schmelzsicherungen max. 63 A						
 ZE62	 ZA4P10	Blenden anstelle Reitersicherungssockel Farbe ähnlich RAL 7035, Zur Einhaltung des Berührungsschutzes IPXXC	10	ZA4P10	2CPX062374R9999	65,50

01
02
03
04
05
06
07
08
09
10
11
12
13

Innenausbau mit Verteilerfeldern

Reiheneinbaugeräte

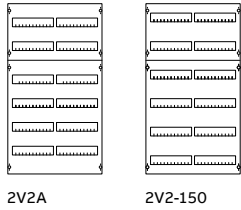

- Ausbau mit Hutprofilschienen 35 x 15 mm
- Verteilerfelder oder Feldkombinationen müssen die gleichen Rastereinheiten haben wie die Schränke, in die sie eingebaut werden
- Bei Stand- und Reihenschaltschränken müssen zwei Felder oder Feldkombinationen übereinander eingebaut werden
- Ohne N/PE Quick-Steckklemmen
- Die EDF-Profilschienen sind im Lieferumfang enthalten

Höhe RE	Breite			Aufteilung der Abdeckungen in mm			Ab Schrank- tiefe in mm	Stück	Type	Artikelnummer	EUR	
	mm	FB	mm	PLE	oben	mittig						unten
Reihenabstand 125 mm												
3	450	1	250	36	450	-	-	120	1	1V00A	2CPX037580R9999	101,00
		2	500	72	450	-	-	120	1	2V00A	2CPX037581R9999	224,00
4	600	1	250	48	600	-	-	120	1	1V0A	2CPX037591R9999	140,00
		2	500	96	600	-	-	120	1	2V0A	2CPX037592R9999	246,00
5	750	1	250	60	300	-	450	120	1	1V1A	2CPX037610R9999	187,00
		2	500	120	300	-	450	120	1	2V1A	2CPX037611R9999	288,00
6	900	1	250	72	300	-	600	120	1	1V2A	2CPX037622R9999	231,00
		2	500	144	300	-	600	120	1	2V2A	2CPX037623R9999	347,00
6	900	1	250	72	450	-	450	120	1	1V23A	2CPX037634R9999	222,00
		2	500	144	450	-	450	120	1	2V23A	2CPX037635R9999	327,00
7	1050	1	250	84	450	-	600	120	1	1V3A	2CPX037639R9999	257,00
		2	500	168	450	-	600	120	1	2V3A	2CPX037640R9999	387,00
8	1200	1	250	96	450	-	750	120	1	1V4A	2CPX037651R9999	276,00
		2	500	192	450	-	750	120	1	2V4A	2CPX037652R9999	409,00
9	1350	1	250	108	450	450	450	120	1	1V5A	2CPX037665R9999	327,00
		2	500	216	450	450	450	120	1	2V5A	2CPX037666R9999	493,00
Reihenabstand 150 mm												
3	450	1	250	36	450	-	-	120	1	1V00-150	2CPX077800R9999	133,00
		2	500	72	450	-	-	120	1	2V00-150	2CPX077801R9999	231,00
4	600	1	250	48	600	-	-	120	1	1V0-150	2CPX077802R9999	147,00
		2	500	96	600	-	-	120	1	2V0-150	2CPX077803R9999	246,00
5	750	1	250	60	300	-	450	120	1	1V1-150	2CPX077804R9999	168,00
		2	500	120	300	-	450	120	1	2V1-150	2CPX077805R9999	286,00
6	900	1	250	72	300	-	600	120	1	1V2-150	2CPX077808R9999	204,00
		2	500	144	300	-	600	120	1	2V2-150	2CPX077809R9999	327,00

> N/PE Quick-Steckklemmen Seite 8/118

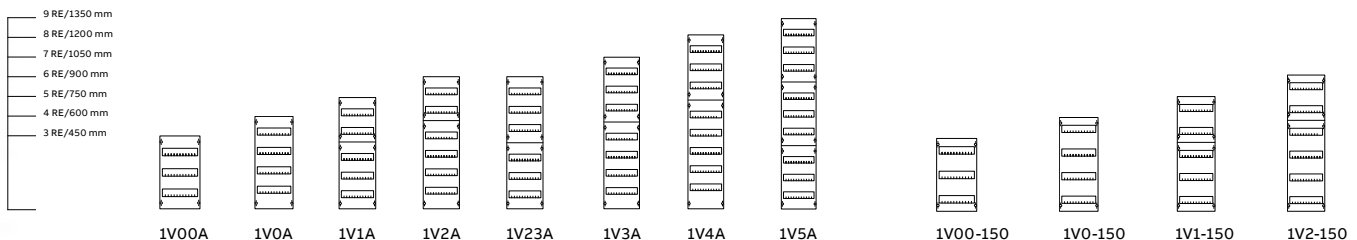

Innenausbau-system mit Verteilerfeldern

Reiheneinbaugeräte und Reihen-klemmen

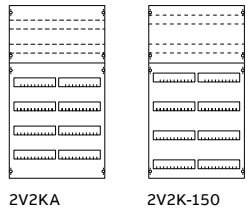

- Hutprofilschienen für Reihen-klemmen direkt auf dem Montagegerüst montiert
- Hutprofilschienen für Reihen-klemmen und Reiheneinbaugeräte 35 x 15 mm
- Verteilerfelder oder Feldkombinationen müssen die gleichen Rastereinheiten haben wie die Schränke, in die sie eingebaut werden
- Bei Stand- und Reihenschaltschränken müssen zwei Felder oder Feldkombinationen übereinander eingebaut werden
- Ohne N/PE Quick-Steckklemmen
- Die EDF-Profilschienen sind im Lieferumfang enthalten

Höhe RE	Breite		Aufteilung der Abdeckungen in mm			Ab Schrank-tiefe in mm		Stück	Type	Artikelnummer	EUR	
	mm	FB	mm	PLE	oben	mittig	unten					
Reihenabstand 125 mm												
4	600	1	250	48	150	-	450	120	1	1V0KA	2CPX037593R9999	154,00
		2	500	96	150	-	450	120	1	2V0KA	2CPX037594R9999	237,00
5	750	1	250	60	300	-	450	120	1	1V1KA	2CPX037612R9999	172,00
		2	500	120	300	-	450	120	1	2V1KA	2CPX037613R9999	270,00
6	900	1	250	72	300	-	600	120	1	1V2KA	2CPX037624R9999	217,00
		2	500	144	300	-	600	120	1	2V2KA	2CPX037625R9999	325,00
6	900	1	250	72	450	-	450	120	1	1V23KA	2CPX037637R9999	222,00
		2	500	144	450	-	450	120	1	2V23KA	2CPX037638R9999	327,00
7	1050	1	250	84	450	-	600	120	1	1V3KA	2CPX037641R9999	257,00
		2	500	168	450	-	600	120	1	2V3KA	2CPX037642R9999	387,00
8	1200	1	250	96	450	-	750	120	1	1V4KA	2CPX037653R9999	276,00
		2	500	192	450	-	750	120	1	2V4KA	2CPX037654R9999	409,00
9	1350	1	250	108	450	450	450	120	1	1V5KA	2CPX037667R9999	327,00
		2	500	216	450	450	450	120	1	2V5KA	2CPX037668R9999	493,00
Reihenabstand 150 mm												
5	750	1	250	60	300	-	450	120	1	1V1K-150	2CPX077806R9999	168,00
		2	500	120	300	-	450	120	1	2V1K-150	2CPX077807R9999	286,00
6	900	1	250	72	300	-	600	120	1	1V2K-150	2CPX077810R9999	204,00
		2	500	144	300	-	600	120	1	2V2K-150	2CPX077811R9999	327,00

> N/PE Quick-Steckklemmen Seite 8/118

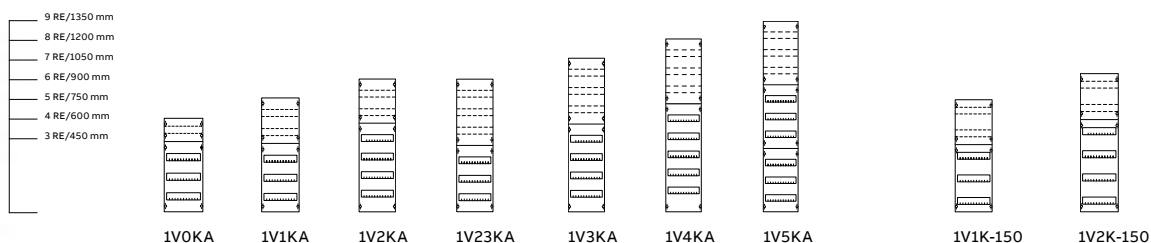

Innenausbausystem mit Verteilerfeldern

Sammelschienen 40 mm, Reihenklemmen und Berührungsschutz

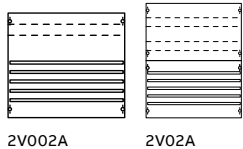

- Sammelschienenmittenabstand 40 mm
- Mit 5-poligen Sammelschienen 12 x 5 mm
- Mit Sammelschienenhalter Type ZX2BP2
- Bemessungsstrom (I_n) max. 360 A (max. 12 x 10 mm)
- Verteilerfelder oder Feldkombinationen müssen die gleichen Rastereinheiten haben wie die Schränke, in die sie eingebaut werden
- Bei Stand- und Reihenschaltschränken müssen zwei Felder oder Feldkombinationen übereinander eingebaut werden
- Die EDF-Profilsschienen sind im Lieferumfang enthalten

Höhe	Breite			Aufteilung der Abdeckungen in mm			Ab Schranktiefe in mm	Stück	Type	Artikelnummer	EUR	
	RE	mm	FB	mm	PLE	oben						mittig
3	450	1	250	36	450	-	-	120	1	1V002A	2CPX037590R9999	217,00
		2	500	72	450	-	-	120	1	2V002A	2CPX037609R9999	323,00
4	600	1	250	48	300	-	300	120	1	1V02A	2CPX037606R9999	237,00
		2	500	96	300	-	300	120	1	2V02A	2CPX037607R9999	358,00

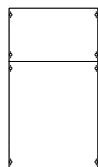

- Verteilerfelder oder Feldkombinationen müssen die gleichen Rastereinheiten haben wie die Schränke, in die sie eingebaut werden
- Bei Stand- und Reihenschaltschränken müssen zwei Felder oder Feldkombinationen übereinander eingebaut werden
- Die EDF-Profilsschienen sind im Lieferumfang enthalten

3	450	1	250	36	450	-	-	120	1	1B00A	2CPX037585R9999	74,00
		2	500	72	450	-	-	120	1	2B00A	2CPX037586R9999	107,00
4	600	1	250	48	600	-	-	120	1	1B0A	2CPX037601R9999	95,00
		2	500	96	600	-	-	120	1	2B0A	2CPX037602R9999	145,00
5	750	1	250	60	750	-	-	120	1	1B1A	2CPX037620R9999	107,00
		2	500	120	750	-	-	120	1	2B1A	2CPX037621R9999	169,00
6	900	1	250	72	300	-	600	120	1	1B2A	2CPX037632R9999	142,00
		2	500	144	300	-	600	120	1	2B2A	2CPX037633R9999	227,00
7	1050	1	250	84	450	-	600	120	1	1B3A	2CPX037649R9999	175,00
		2	500	168	450	-	600	120	1	2B3A	2CPX037650R9999	270,00
8	1200	1	250	96	450	-	750	120	1	1B4A	2CPX037661R9999	190,00
		2	500	192	450	-	750	120	1	2B4A	2CPX037662R9999	294,00
9	1350	1	250	108	450	450	450	120	1	1B5A	2CPX037675R9999	236,00
		2	500	216	450	450	450	120	1	2B5A	2CPX037676R9999	353,00

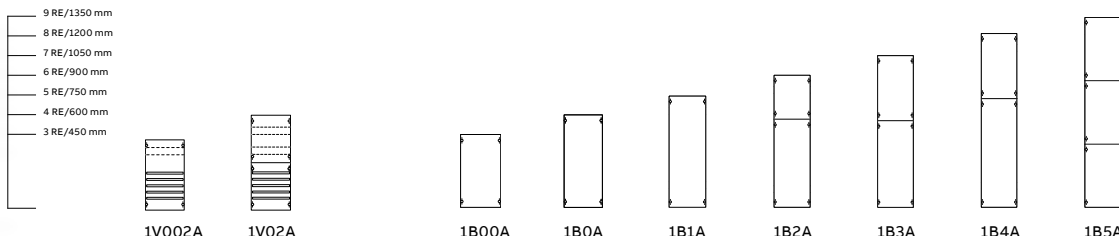

Innenausbau-system mit Verteilerfeldern

Montageplatten und Montagetraversen

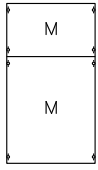

2M2A

- Montageplatten in der Tiefe stufenlos über Tiefbauwinkel ED33 verstellbar
- Verteilerfelder oder Feldkombinationen müssen die gleichen Rastereinheiten haben wie die Schränke, in die sie eingebaut werden
- Bei Stand- und Reihenschaltschränken müssen zwei Felder oder Feldkombinationen übereinander eingebaut werden
- Die EDF-Profil-schienen sind im Lieferumfang enthalten

Höhe RE	Breite			Aufteilung der Abdeckungen in mm			Ab Schrank-tiefe in mm		Stück	Type	Artikelnummer	EUR
	mm	FB	mm	PLE	oben	mittig	unten					
3	450	1	250	36	450	-	-	120	1	1M00A	2CPX037582R9999	132,00
		2	500	72	450	-	-	120	1	2M00A	2CPX037583R9999	207,00
4	600	1	250	48	600	-	-	120	1	1M0A	2CPX037595R9999	158,00
		2	500	96	600	-	-	120	1	2M0A	2CPX037596R9999	245,00
5	750	1	250	60	300	-	450	120	1	1M1A	2CPX037614R9999	240,00
		2	500	120	300	-	450	120	1	2M1A	2CPX037615R9999	361,00
6	900	1	250	72	300	-	600	120	1	1M2A	2CPX037626R9999	260,00
		2	500	144	300	-	600	120	1	2M2A	2CPX037627R9999	398,00
7	1050	1	250	84	450	-	600	120	1	1M3A	2CPX037643R9999	298,00
		2	500	168	450	-	600	120	1	2M3A	2CPX037644R9999	451,00
8	1200	1	250	96	450	-	750	120	1	1M4A	2CPX037655R9999	352,00
		2	500	192	450	-	750	120	1	2M4A	2CPX037656R9999	526,00
9	1350	1	250	108	450	450	450	120	1	1M5A	2CPX037669R9999	415,00
		2	500	216	450	450	450	120	1	2M5A	2CPX037670R9999	622,00

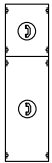

1MK2A

- Montagetraversen in der Tiefe stufenlos über Tiefbauwinkel ED33 verstellbar
- Für bohrungslose Montage mit Käfigmutter M4
- Verteilerfelder oder Feldkombinationen müssen die gleichen Rastereinheiten haben wie die Schränke, in die sie eingebaut werden
- Bei Stand- und Reihenschaltschränken müssen zwei Felder oder Feldkombinationen übereinander eingebaut werden
- Die EDF-Profil-schienen sind im Lieferumfang enthalten

3	450	1	250	36	450	-	-	120	1	1M00A	2CPX037582R9999	132,00
4	600	1	250	48	600	-	-	120	1	1M0A	2CPX037595R9999	158,00
5	750	1	250	60	300	-	450	120	1	1M1A	2CPX037614R9999	240,00
6	900	1	250	72	300	-	600	120	1	1M2A	2CPX037626R9999	260,00

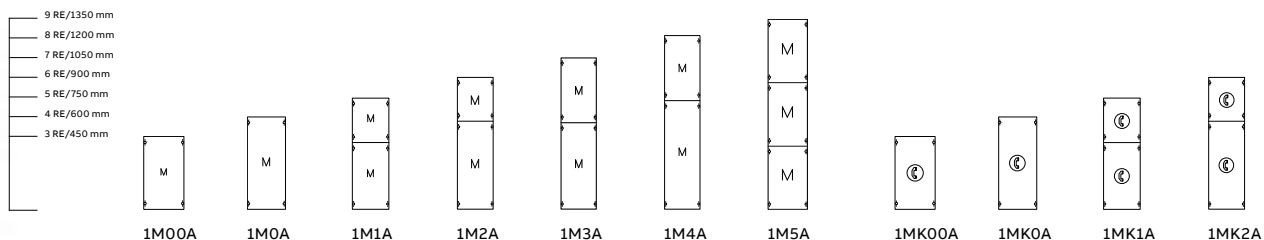

01
02
03
04
05
06
07
08
09
10
11
12
13

Innenbausystem mit Kombi-Sets

Sammelschienen 40 und 60 mm für Betriebsmittel

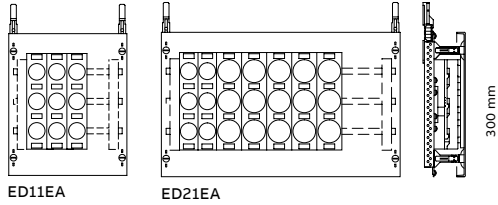
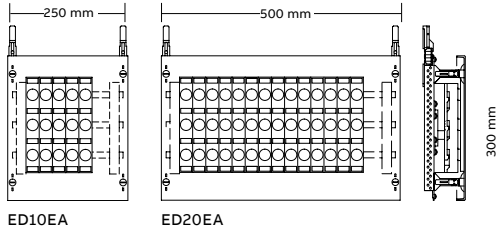

- Mit 3-poligen Reitersicherungssockeln
- Sammelschienenmittenabstand 60 mm
- Mit 3-poligen Sammelschienen 12 x 5 mm
- Mit Sammelschienenhalter Type ZX151
- Bemessungsstrom (I_n) max. 100 A
- Kombi-Sets werden oben oder unten am Verteilerfeld eingesteckt und auf der anderen Seite am Schrank befestigt

Höhe	Breite			Betriebsmittel		Anzahl	Ab Schranktiefe	Stück	Type	Artikelnummer	EUR
	RE	mm	FB	mm	PLE						
2	300	1	250	24	D02 (ZE60)	5	200	1	ED10EA	2CPX037800R9999	327,00
		2	500	48	D02 (ZE60)	14	200	1	ED20EA	2CPX037804R9999	682,00
2	300	1	250	24	Diazed E27 (ZE61)	3	200	1	ED11EA	2CPX037801R9999	255,00
		2	500	48	Diazed E27 (ZE61)/ Diazed E33N (ZE62)	2/5	200	1	ED21EA	2CPX037805R9999	483,00

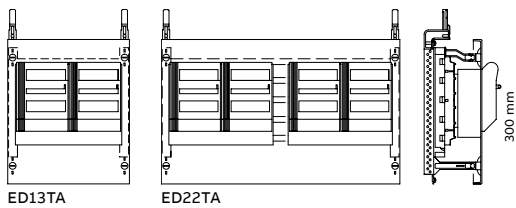
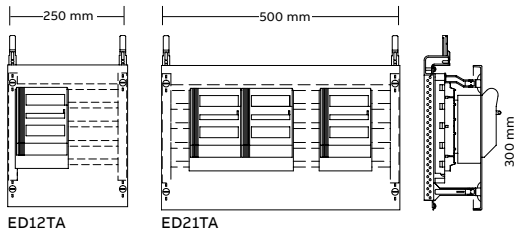

- Mit NH-Sicherungslasttrennschalter 3-polig
- Sammelschienenmittenabstand 40 mm
- Mit 3-poligen Sammelschienen 12 x 5 mm
- Mit Sammelschienenhalter Type ZX2BP2
- Bemessungsstrom (I_n) max. 250 A
- Kombi-Sets werden oben oder unten am Verteilerfeld eingesteckt und auf der anderen Seite am Schrank befestigt

2	300	1	250	24	NH00 (ZH414)	1	200	1	ED12TA	2CPX037802R9999	427,00
		2	500	48	NH00 (ZH414)	3	200	1	ED21TA	2CPX037806R9999	1049,00
2	300	1	250	24	NH00 (ZH414)	2	200	1	ED13TA	2CPX037803R9999	696,00
		2	500	48	NH00 (ZH414)	4	200	1	ED22TA	2CPX037807R9999	1314,00

Innenausbau system mit Kombi-Sets

Sammelschienen

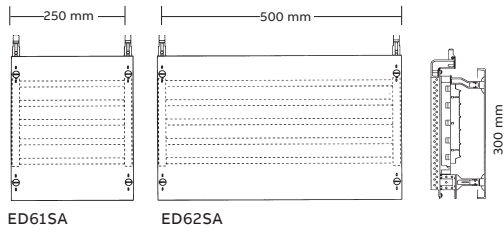

- Sammelschienenmittenabstand 40 mm
- Mit 5-poligen Sammelschienen 12 x 5 mm
- Mit Sammelschienenhalter Type ZX2BP2
- Bemessungsstrom (I_n) max. 250 A
- Kombi-Sets werden oben oder unten am Verteilerfeld eingesteckt und auf der anderen Seite am Schrank befestigt

RE	Höhe		Breite		PLE	Ab Schranktiefe	Stück	Type	Artikelnummer	EUR
	mm	FB	mm							
2	300	1	250	24	200	1	ED61SA	2CPX037810R9999	140,00	
		2	500	48	200	1	ED62SA	2CPX037811R9999	225,00	

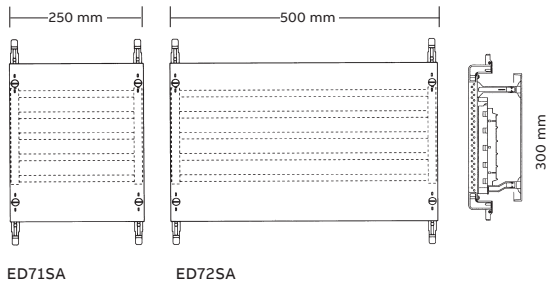

- Sammelschienenmittenabstand 40 mm
- Mit 5-poligen Sammelschienen 12 x 5 mm
- Mit Sammelschienenhalter Type ZX2BP2
- Bemessungsstrom (I_n) max. 250 A
- Kombi-Sets werden oben und unten an Verteilerfeldern eingesteckt und sind somit als Zwischeneinbau vorgesehen

2	300	1	250	24	200	1	ED71SA	2CPX037812R9999	167,00
		2	500	48	200	1	ED72SA	2CPX037813R9999	257,00

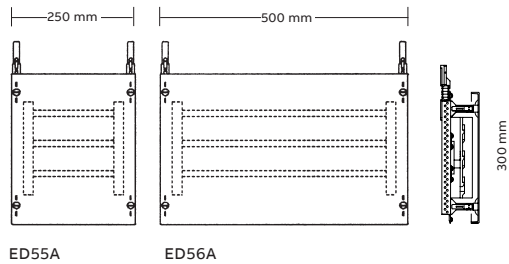

- Sammelschienenmittenabstand 60 mm
- Mit 3-poligen Sammelschienen 12 x 5 mm
- Mit Sammelschienenhalter Type ZX151
- Bemessungsstrom (I_n) max. 250 A (Beim Ausbau mit Reitersicherungssockel max. 100 A)
- Kombi-Sets werden oben oder unten am Verteilerfeld eingesteckt und auf der anderen Seite am Schrank befestigt

2	300	1	250	24	200	1	ED55A	2CPX037808R9999	140,00
		2	500	48	200	1	ED56A	2CPX037809R9999	226,00

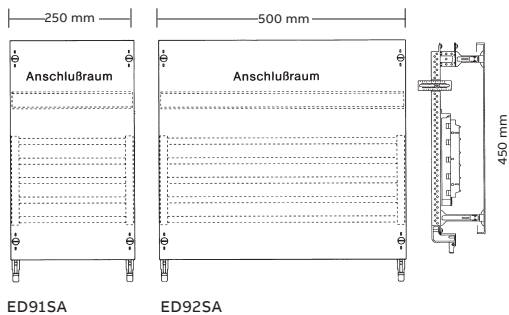

- Sammelschienenmittenabstand 40 mm
- Mit 5-poligen Sammelschienen 12 x 5 mm
- Mit Sammelschienenhalter Type ZX2BP2
- Bemessungsstrom (I_n) max. 250 A
- Zusätzlich mit einer Hutprofilschiene auf Tiefbauwinkel ED33P2 montiert
- Kombi-Sets werden oben oder unten am Verteilerfeld eingesteckt und auf der anderen Seite am Schrank befestigt

3	450	1	250	36	200	1	ED91SA	2CPX037816R9999	179,00
		2	500	72	200	1	ED92SA	2CPX037817R9999	285,00

Innenausbausystem mit Kombi-Sets

Montageplatten, Reihenklemmen und Schalter Tmax

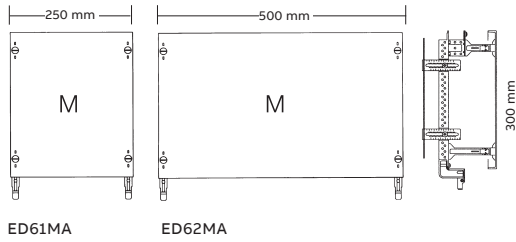

ED61MA

ED62MA

- Montageplatten in der Tiefe stufenlos über Tiefbauwinkel ED33 verstellbar
- Kombi-Sets werden oben oder unten am Verteilerfeld eingesteckt und auf der anderen Seite am Schrank befestigt
- Maximale Einbautiefe zwischen Montageplatte und Abdeckung beträgt 178 mm

Höhe	Breite			Ab Schranktiefe	Stück	Type	Artikelnummer	EUR	
	RE	mm	FB						mm
2	300	1	250	24	200	1	ED61MA	2CPX037820R9999	133,00
		2	500	48	200	1	ED62MA	2CPX037821R9999	210,00

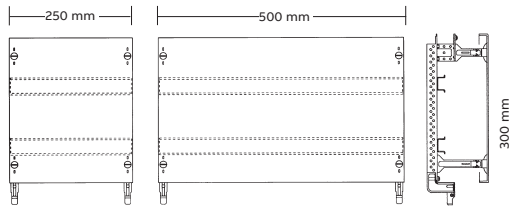

ED61KA

ED62KA

- Mit horizontal angeordneten Hutprofilschienen 35 x 15 mm
- Hutschienen können bei Bedarf mit dem Isolierstück ZK90P2 schutzisoliert aufgebaut werden
- Reihenabstand 150 mm (kann bei Bedarf versetzt werden)
- Kombi-Sets werden oben und unten an Verteilerfeldern eingesteckt und auf der anderen Seite am Schrank befestigt

2	300	1	250	24	200	1	ED61KA	2CPX037822R9999	102,00
		2	500	48	200	1	ED62KA	2CPX037823R9999	119,00
3	450	1	250	36	200	1	ED91KA	2CPX037824R9999	127,00
		2	500	72	200	1	ED92KA	2CPX037825R9999	199,00

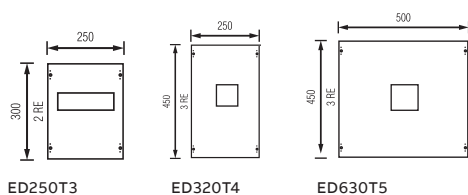

ED250T3

ED320T4





ED630T5





- Für Leistungsschalter ABB T-max
- ED250T3, Tmax XT1, 2 x 3-polig, 1 x 4-polig
Tmax XT3, 1 x 3-polig, 1 x 4-polig,
im Kleinverteiler nur 1 x Tmax XT1
mit Kipphebel max. I_n bis 100 A
- ED320T4, Tmax, T4, 3-polig
- ED630T5, Tmax, T4, 4-polig und Tmax, T5, 3- und 4-polig
Kombi-Sets sind nur in Kombination mit
Verteilerfeldern einsetzbar

2	300	1	250	24	200	1	ED250T3	2CPX037826R9999	89,00
3	450	1	250	36	200	1	ED320T4	2CPX037827R9999	127,00
		2	500	72	200	1	ED630T5	2CPX037828R9999	146,00

Innenausbausystem mit Verteilerfeldern und Kombi-Sets

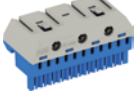
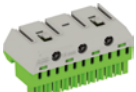
Zubehör







Artikel		Stück	Type	Artikelnummer	EUR
 ED30P2	Feldverbinder für EDF-Profil Für beliebige Kombination von Verteilerfeldern oder EDF-Profilsschienen bis maximal 9 Rastereinheiten	2	ED30P2	2CPX062302R9999	24,50
 ED31P2	Absenkverbinder für EDF-Profil Zum Ausgleich tieferliegender Montage-Ebenen bei Sammelschienen und Montageplattenfeldern bis maximal 9 Rastereinheiten	2	ED31P2	2CPX062303R9999	25,60
 ED32P2	Absenkbügel für EDF-Profil Zum Ausgleich der vorderen zur hinteren Befestigungsebene	2	ED32P2	2CPX062304R9999	7,90
 ZK300	N/PE-Sammelschienensystem für Verteilerfelder Cu 12 x 5 mm, max. Anschluss 95 mm ² , Bemessungsstrom (I _n) 250 A				
	1-feldbreit	1	ZK300	2CPX038551R9999	68,00
	2-feldbreit	1	ZK301	2CPX038552R9999	78,00

Artikel		Anzahl Klemmen 1,5 - 4 mm ²	Anzahl Klemmen 2,5 - 25 mm ²	Außenmaße H x B x T in mm	Stück	Type	Artikelnummer	EUR
 ZK113B	N Quick-Steckklemmen Für Quick-Steckträger	5	0	23 x 32 x 21	1	ZK50B	2CPX062750R9999	5,15
		5	1	32 x 32 x 31	1	ZK51B	2CPX062751R9999	6,35
		8	2	32 x 49 x 31	1	ZK82B	2CPX062752R9999	8,15
		11	3	32 x 65 x 31	1	ZK113B	2CPX062753R9999	11,35
		14	4	32 x 82 x 31	1	ZK144B	2CPX062754R9999	14,60
		17	5	32 x 98 x 31	1	ZK175B	2CPX062755R9999	17,00
 ZK113G	PE Quick-Steckklemmen Für Quick-Steckträger	5	1	32 x 32 x 31	1	ZK51G	2CPX062757R9999	6,35
		8	2	32 x 49 x 31	1	ZK82G	2CPX062758R9999	8,15
		11	3	32 x 65 x 31	1	ZK113G	2CPX062759R9999	11,35
		14	4	32 x 82 x 31	1	ZK144G	2CPX062760R9999	14,60
		17	5	32 x 98 x 31	1	ZK175G	2CPX062761R9999	17,00
 ZK10P10	Verbindungsbrücken Für Quick-Steckklemmen				10	ZK10P10	2CPX062763R9999	42,60
 ZK14	Quick-Steckträger Für Verteilerfelder Nutzbare Breite für Quick-Steckklemmen 214 mm, 13 Einheiten				1	ZK14	2CPX064983R9999	8,95
 ZK15	Adapter für ZK50B Durch Einrasten der N Quick-Steckklemme ZK50B in den Adapter ZK15 ergibt sich ZK50BT für die seitliche Montage im UK5..., A3... oder zum Aufrasten auf der Hutprofilsschiene				1	ZK15	2CPX064984R9999	2,80

01
02
03
04
05
06
07
08
09
10
11
12
13

Innenbausystem mit Verteilerfeldern und Kombi-Sets

Zubehör

Artikel		Stück	Type	Artikelnummer	EUR
 ZX66P4	Geräteträger-Verbinder	4	ZX66P4	2CPX062562R9999	19,10
	Zum Verbinden von EDF- und WR-Montagegerüsten	50	ZX66P50	2CPX068614R9999	210,00
 ED44P10 ED45P10	Drahthalter				
	Für die Drahtführung, Bautiefe 28,5 mm, von hinten in die Hutprofilschiene einzustecken	10	ED44P10	2CPX062335R9999	15,15
		50	ED44P50	2CPX062308R9999	66,50
		1000	ED44P1000	2CPX062703R9999	1320,00
	Für die Drahtführung oder zur Aufnahme eines Kunststoffrohres von \varnothing 38 mm, Bautiefe 55 mm, von hinten in die Hutprofilschiene einzustecken	10	ED45P10	2CPX062336R9999	16,35
		50	ED45P50	2CPX062310R9999	70,00
 ED59P10	Hutprofilschienen-Adapter	10	ED59P10	2CPX062339R9999	18,05
	Für ED44 und ED45, von vorn auf die Hutprofilschiene aufzurasten				
 ED42P10 ED43P10	Konsole für die Drahthalter ED44 und ED45				
	Von hinten in die Hutprofilschiene einzustecken	10	ED42P10	2CPX062333R9999	23,40
	Von vorn auf die Hutprofilschiene aufzurasten	10	ED43P10	2CPX062334R9999	20,50
 ED47	Abdeckung	1	ED47	2CPX039309R9999	11,20
	Als Sichtblende für Drahtführung im Drahthalter ED44 und ED45, 1 m lang				
 ZA1P5	Verschlussstreifen				
	Für 12 Platzeinheiten, abbrechbar	5	ZA1P5	2CPX062384R9999	14,25
	Farbe RAL 7035	50	ZA1P50	2CPX062378R9999	127,00
	Laufender Meter	1	ZA2	2CPX038231R9999	11,20
	Farbe RAL 7035	20	ZA2P20	2CPX062379R9999	187,00

Innenausbausystem mit Verteilerfeldern und Kombi-Sets

Zubehör Bezeichnungstreifen und Beschriftungssysteme

Artikel		Stück	Type	Artikelnummer	EUR
	Bezeichnungstreifen				
ZA8	1-feldbreit	1	ZA8	2CPX060200R9999	3,45
	20 mm hoch, selbstklebend	5	ZA8P5	2CPX062598R9999	15,90
		40	ZA8P40	2CPX062731R9999	112,00
	2-feldbreit	1	ZA9	2CPX060201R9999	5,70
	20 mm hoch, selbstklebend	5	ZA9P5	2CPX062599R9999	25,20
		50	ZA9P50	2CPX062732R9999	234,00
	3-feldbreit	1	ZA7	2CPX060004R9999	8,00
	20 mm hoch, selbstklebend	5	ZA7P5	2CPX062597R9999	36,10
	Bezeichnungstreifen pro Laufender Meter				
ZA10	20 mm hoch, selbstklebend	1	ZA10	2CPX038241R9999	9,65
		10	ZA10P10	2CPX062706R9999	82,50
	Mit zusätzlicher Klarsichtfolie	1	ZA11	2CPX038230R9999	10,45
	20 mm hoch, selbstklebend	10	ZA11P10	2CPX062707R9999	91,00
	16 mm hoch, selbstklebend	1	ZA12	2CPX038242R9999	8,20
		10	ZA12P10	2CPX062708R9999	70,00
	Beschriftungssysteme				
ZA71	Für Sammelschienen	1	ZA71	2CPX038458R9999	4,55
	L1, L2, L3, N, PE, 1 Bogen = 120 verschiedene Aufkleber				
ZA27	Selbstklebend , zum Beschriften von Hand oder mit Maschine, bestehend aus: 1 Bogen mit 10 Streifen	1	ZA27	2CPX038495R9999	4,55
ZBZ2 ZBZE ZBV9	Für Zählerfelder der Feldbreite 1 und 2	1	ZBZ2	2CPX054205R9999	4,00
	Zur Erweiterung um jeweils eine Feldbreite	1	ZBZE	2CPX054206R9999	2,20
	Für Verteilerfelder bis zu einer Höhe von 9 Rastereinheiten	1	ZBV9	2CPX054207R9999	5,70
ZA78	Für 8 x 12 PLE	1	ZA78	2CPX031569R9999	2,15
ZA79	Legende für 72 Geräte	1	ZA79	2CPX031570R9999	2,15

01
02
03
04
05
06
07
08
09
10
11
12
13

—

09

SMISLINE TP

SMISSLINE TP

Inhalt

SMISSLINE TP Innenausbau mit CombiLine N

125 A Innenausbau mit CombiLine N	9/3
250 A Innenausbau mit CombiLine N	9/4

Systemteile

Kabelgitterrinnen, Hutprofilschienen und Haltewinkel	9/5
Abdeckungshalter, Feldverbinder und Erhöhungsrahmen	9/6
Kunststoffabdeckung horizontal	9/7
Kunststoffabdeckung vertikal	9/8

Planungshilfe

Zuordnung der CombiLine N Module sowie Startpaket und Stecksocket in Einzelteilen	9/9
---	-----



Hier finden Sie das
System SMISSLINE TP
auf unserer Website.

SMISLINE TP

125 A Innenausbau mit CombiLine N für horizontalen oder vertikalen Geräteeinbau



MC203HS



MC303HS

- SMISLINE TP Module für den horizontalen Aufbau
- Ausbau mit Hutprofilschienen 35 x 15 mm
- Hutprofilschienenabstand 150 mm
- Hutprofilschienen ab 3-feldbreit mit zusätzlicher Stabilisierungsschiene
- Wichtig: Das SMISLINE TP Sammelschienensystem kann nicht von Modul zu Modul durchverbunden werden
- Das Montagegerüst muss separat bestellt werden

Höhe	Breite		Stecksockel-länge			Ab Schrank-tiefe		Stück	Bausatz unmontiert			vormontiert, im Schrank eingebaut		
	RE	mm	FB	mm	PLE	EDF ¹¹	WR ¹²		mm	Type	Artikelnummer	EUR	Type	Artikelnummer
2	300	2	500	2 x 22	●	●	215	1	MBC202HS	2CPX042155R9999	115,00	MC202HS	2CPX042132R9999	126,00
	300	3	750	2 x 36	●	●	215	1	MBC302HS	2CPX042156R9999	163,00	MC302HS	2CPX042133R9999	176,00
3	450	2	500	3 x 22	●	●	215	1	MBC203HS	2CPX042157R9999	165,00	MC203HS	2CPX042134R9999	177,00
	450	3	750	3 x 36	●	●	215	1	MBC303HS	2CPX042158R9999	234,00	MC303HS	2CPX042135R9999	255,00
4	600	2	500	4 x 22	●	●	215	1	MBC204HS	2CPX042159R9999	222,00	MC204HS	2CPX042136R9999	242,00
	600	3	750	4 x 36	●	●	215	1	MBC304HS	2CPX042160R9999	304,00	MC304HS	2CPX042137R9999	327,00
5	750	2	500	5 x 22	●	●	215	1	MBC205HS	2CPX042161R9999	242,00	MC205HS	2CPX042138R9999	258,00
	750	3	750	5 x 36	●	●	215	1	MBC305HS	2CPX042162R9999	329,00	MC305HS	2CPX042139R9999	364,00

>Planungshilfe für Stecksockel – SMISLINE TP, Module für den horizontalen Aufbau, siehe ab Seite 9/13



MC203VS



MC305VS

- SMISLINE TP Module für den vertikalen Aufbau
- Ausbau mit Hutprofilschienen 35 x 15 mm
- Die hinteren Hutprofilschienen sind vorgesehen für Standard N (N Trennklemmen) und PE Klemmen
- Mit Kabelgitterrinne zur Befestigung
- Die Hutprofilschienen und Kabelgitterrinnen sind modulbündig ausgeführt
- Wichtig: Vertikale Module können nicht direkt an Mitteltragschienen und Quer-Profilschienen montiert werden
- Das Montagegerüst muss separat bestellt werden

3	450	1	250	1 x 22	●	●	275	1	MBC103VS	2CPX042163R9999	169,00	MC103VS	2CPX042140R9999	182,00
	450	2	500	2 x 22	●	●	275	1	MBC203VS	2CPX042164R9999	224,00	MC203VS	2CPX042141R9999	246,00
4	600	1	250	1 x 30	●	●	275	1	MBC104VS	2CPX042165R9999	201,00	MC104VS	2CPX042142R9999	217,00
	600	2	500	2 x 30	●	●	275	1	MBC204VS	2CPX042166R9999	261,00	MC204VS	2CPX042143R9999	286,00
	600	3	750	2 x 30	●	●	275	1	MBC304VS	2CPX042169R9999	294,00	MC304VS	2CPX042913R9999	350,00
5	750	1	250	1 x 38	●	●	275	1	MBC105VS	2CPX042167R9999	218,00	MC105VS	2CPX042144R9999	240,00
	750	2	500	2 x 38	●	●	275	1	MBC205VS	2CPX042168R9999	284,00	MC205VS	2CPX042145R9999	304,00
	750	3	750	2 x 38	●	●	275	1	MBC305VS	2CPX042911R9999	346,00	MC305VS	2CPX042910R9999	371,00

¹¹ Ausbau auf EDF-Montagegerüst ¹² Ausbau auf WR-Montagegerüst

> Planungshilfe für Stecksockel – SMISLINE TP, Module für den vertikalen Aufbau, siehe ab Seite 9/9

SMISSLINE TP Power Bar

250 A Innenausbau mit CombiLine N für horizontalen oder vertikalen Geräteeinbau



MC203HP



MC303HP

- SMISSLINE TP Module für den horizontalen Aufbau
- Ausbau mit Hutprofilschienen 35 x 15 mm
- Hutprofilschienenabstand 150 mm
- Hutprofilschienen ab 3-feldbreit mit zusätzlicher Stabilisierungsschiene
- **Wichtig:** Das SMISSLINE TP Sammelschienensystem kann nicht von Modul zu Modul durchverbunden werden
- Das Montagegerüst muss separat bestellt werden

Höhe	Breite		Stecksockellänge			Ab Schranktiefe		Stück	Bausatz unmontiert			vormontiert, im Schrank eingebaut		
	RE	mm	FB	mm	PLE	EDF*1	WR*2		mm	Type	Artikelnummer	EUR	Type	Artikelnummer
2	300	2	500	2 x 22	●	●	215	1	MBC202HP	2CPX043360R9999	115,00	MC202HP	2CPX043340R9999	126,00
	300	3	750	2 x 36	●	●	215	1	MBC302HP	2CPX043361R9999	163,00	MC302HP	2CPX043341R9999	176,00
3	450	2	500	3 x 22	●	●	215	1	MBC203HP	2CPX043362R9999	165,00	MC203HP	2CPX043342R9999	177,00
	450	3	750	3 x 36	●	●	215	1	MBC303HP	2CPX043363R9999	234,00	MC303HP	2CPX043343R9999	255,00
4	600	2	500	4 x 22	●	●	215	1	MBC204HP	2CPX043364R9999	222,00	MC204HP	2CPX043344R9999	242,00
	600	3	750	4 x 36	●	●	215	1	MBC304HP	2CPX043365R9999	304,00	MC304HP	2CPX043345R9999	327,00
5	750	2	500	5 x 22	●	●	215	1	MBC205HP	2CPX043366R9999	242,00	MC205HP	2CPX043346R9999	258,00
	750	3	750	5 x 36	●	●	215	1	MBC305HP	2CPX043367R9999	329,00	MC305HP	2CPX043347R9999	364,00

> Planungshilfe für Stecksockel – SMISSLINE TP, Module für den horizontalen Aufbau, siehe ab Seite 9/13



MC203VP



MC305VP

- SMISSLINE TP Power Bar 250 A Module für den vertikalen Aufbau
- Ausbau mit Hutprofilschienen 35 x 15 mm
- Die hinteren Hutprofilschienen sind vorgesehen für Standard N (N Trennklemmen) und PE Klemmen
- Mit Kabelgitterrinne zur Leitungsbefestigung
- Die Hutprofilschienen und Kabelgitterrinnen sind modultypisch ausgeführt
- **Wichtig:** Vertikale Module können nicht direkt an Mitteltragschienen und Quer-Profilschienen montiert werden
- Das Montagegerüst muss separat bestellt werden

3	450	2	500	2 x 22	●	●	275	1	MBC203VP	2CPX043369R9999	234,00	MC203VP	2CPX043349R9999	255,00
4	600	2	500	2 x 30	●	●	275	1	MBC204VP	2CPX043371R9999	275,00	MC204VP	2CPX043351R9999	298,00
	600	3	750	2 x 30	●	●	275	1	MBC304VP	2CPX043376R9999	340,00	MC304VP	2CPX043374R9999	367,00
5	750	2	500	2 x 38	●	●	275	1	MBC205VP	2CPX043373R9999	295,00	MC205VP	2CPX043353R9999	316,00
	750	3	750	2 x 38	●	●	275	1	MBC305VP	2CPX043377R9999	359,00	MC305VP	2CPX043375R9999	385,00











*1 Ausbau auf EDF-Montagegerüst *2 Ausbau auf WR-Montagegerüst

> Planungshilfe für Stecksockel – SMISSLINE TP, Module für den vertikalen Aufbau, siehe ab Seite 9/9

01
02
03
04
05
06
07
08
09
10
11
12
13



SMISLINE TP

Kabelgitterrinnen, Hutprofilschienen und Haltewinkel

Artikel	Verwendung für ...	Stück	Type	Artikelnummer	EUR	
Kabelgitterrinnen						
Breite 100 mm						
Länge						
 ZW430	450 mm	M(B)C103VS	1	ZW430	2CPX042170R9999	21,40
	600 mm	M(B)C104VS	1	ZW431	2CPX042171R9999	26,00
	750 mm	M(B)C105VS	1	ZW432	2CPX042172R9999	35,50
Breite 200 mm						
Länge						
 ZW436	450 mm	M(B)C203VS	1	ZW436	2CPX042176R9999	25,00
	600 mm	M(B)C204VS	1	ZW437	2CPX042177R9999	30,30
	750 mm	M(B)C205VS	1	ZW438	2CPX042178R9999	41,70
	3000 mm	-	1	ZW460	2CPX073256R9999	119,00
Breite 300 mm						
Länge						
 ZW470	3000 mm	-	1	ZW470	2CPX073257R9999	144,00
Montagebügel für Kabelrinnen						
System SMISLINE TP 125 A						
Für Schranktiefe ab 275 mm						
 ZW257	1-feldbreit	M(B)C1...VS	1	ZW257	2CPX042182R9999	11,20
	2-feldbreit	M(B)C2...VS	1	ZW258	2CPX042183R9999	19,10
 ZW359	3-feldbreit	M(B)C3...VS	1	ZW359	2CPX042912R9999	52,50
Hutprofilschienen vertikal						
Für Modulhöhe						
 ED73	450 mm	M(B)C...03VS	1	ED73	2CPX042184R9999	6,55
	600 mm	M(B)C...04VS	1	ED74	2CPX042185R9999	7,00
	750 mm	M(B)C...05VS	1	ED75	2CPX042186R9999	8,00
Hutprofilschienen horizontal						
 ED52	2-feldbreit	M(B)C2...HS	1	ED52	2CPX039252R9999	6,90
	3-feldbreit	M(B)C3...HS	1	ED53	2CPX039253R9999	8,25
Haltewinkel						
 ZX399	Für Hutprofilschienen horizontal, 1 Satz links/rechts	M(B)C...HS	1	ZX399	2CPX062669R9999	15,25
Montagebügel für Kabelrinnen						
Power Bar 250 A						
Für Schranktiefe ab 275 mm						
 ZW590	1-feldbreit	M(B)C1...VP	1	ZW590	2CPX042922R9999	15,50
	2-feldbreit	M(B)C2...VP	1	ZW591	2CPX042923R9999	23,20
 ZW592	3-feldbreit	M(B)C3...VP	1	ZW592	2CPX042924R9999	52,50

SMISLINE TP

Abdeckungshalter, Feldverbinder und Erhöhungsrahmen

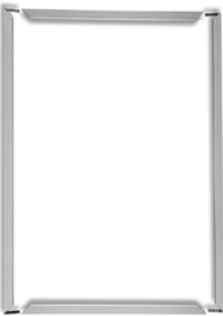
Artikel		Stück	Type	Artikelnummer	EUR
 ED137P4	Abdeckungshalter 45 mm hoch, wird benötigt zum Ändern der Abdeckungshöhe, beim Einbau von Fremdgeräteadaptern in der Abdeckungshöhe, beim Einbau von vertikalen Modulen	4	ED137P4	2CPX062600R9999	11,60
		40	ED137P40	2CPX062601R9999	97,00
 ED138P4	52,5 mm hoch	4	ED138P4	2CPX062630R9999	11,40
		12	ED138P12	2CPX062602R9999	31,80
		40	ED138P40	2CPX062603R9999	97,00
		1600	ED138P1600	2CPX062702R9999	3859,00
 ED135P4	Distanzstück Zur Verlängerung des Abdeckungshalters um 25 mm	4	ED135P4	2CPX062610R9999	8,45
 ED50P12	90 Grad-Druck-Drehverschluss	12	ED50P12	2CPX062337R9999	13,85
 ED30P2	Feldverbinder Für beliebige Kombination von Kombifeldern bis max. Bauhöhe 5 (9RE)	2	ED30P2	2CPX062302R9999	24,50
 ED213	Erhöhungsrahmen für Abdeckungen Wird benötigt zum Ändern der Abdeckungshöhe beim Einbau von Fremdgeräteadaptern in vertikalen Modulen				
	Außenmaße (H x B)				
	450 x 250 mm	1	ED213	2CPX062783R9999	110,00
	600 x 250 mm	1	ED214	2CPX062784R9999	117,00
	750 x 250 mm	1	ED215	2CPX062785R9999	142,00
	450 x 500 mm	1	ED223	2CPX062788R9999	127,00
	600 x 500 mm	1	ED224	2CPX062789R9999	136,00
	750 x 500 mm	1	ED225	2CPX062790R9999	165,00
450 x 750 mm	1	ED233	2CPX062793R9999	167,00	
600 x 750 mm	1	ED234	2CPX062794R9999	176,00	
750 x 750 mm	1	ED235	2CPX062795R9999	194,00	

01
02
03
04
05
06
07
08
09
10
11
12
13

SMISLINE TP

Kunststoffabdeckungen horizontal

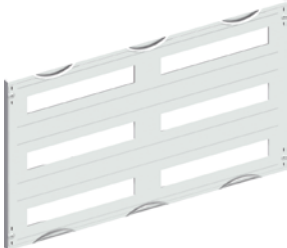

Artikel	Außenmaße (H x B) in mm	Verwendung für ...	Stück	Type	Artikelnummer	EUR
Kunststoffabdeckung horizontal						
Mit Geräteschlitz, 2-feldbreit						
	300 x 500	M(B)C202HS	1	AS22H	2CPX062764R9999	62,00
	450 x 500	M(B)C203HS	1	AS23H	2CPX062765R9999	83,00
	600 x 500	M(B)C204HS	1	AS24H	2CPX062766R9999	102,00
	750 x 500	M(B)C205HS	1	AS25H	2CPX062767R9999	114,00
Mit Geräteschlitz, 3-feldbreit						
	300 x 750	M(B)C302HS	1	AS32H	2CPX062768R9999	102,00
	450 x 750	M(B)C303HS	1	AS33H	2CPX062769R9999	147,00
	600 x 750	M(B)C304HS	1	AS34H	2CPX062770R9999	179,00
	750 x 750	M(B)C305HS	1	AS35H	2CPX062771R9999	203,00

AS22H

AS32H

SMISLINE TP

Kunststoffabdeckungen vertikal

Artikel	Außenmaße (H x B) in mm	Verwendung für ...	Stück	Type	Artikelnummer	EUR
Kunststoffabdeckung vertikal						
Mit Geräteschlitz, 1-feldbreit						
	450 x 250	M(B)C103VS	1	AS13V	2CPX062772R9999	59,00
	600 x 250	M(B)C104VS	1	AS14V	2CPX062773R9999	73,00
	750 x 250	M(B)C105VS	1	AS15V	2CPX062774R9999	78,00
Mit Geräteschlitz, 2-feldbrei						
	450 x 500	M(B)C203VS	1	AS23V	2CPX062775R9999	91,50
	600 x 500	M(B)C204VS	1	AS24V	2CPX062776R9999	112,00
	750 x 500	M(B)C205VS	1	AS25V	2CPX062777R9999	130,00
Mit Geräteschlitz, 3-feldbreit						
	750 x 750	M(B)C305VS	1	AS35V	2CPX062796R9999	161,00

AS13V

AS23V

AS35V

SMISLINE TP

Zuordnung der CombiLine N Module bei 125 A Innenausbau

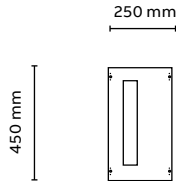
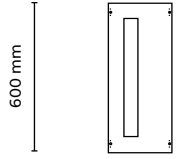
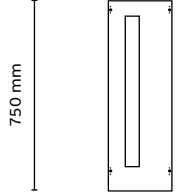
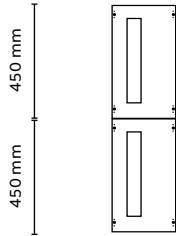
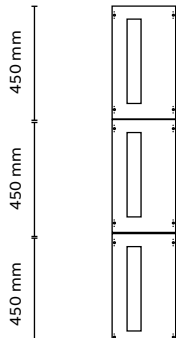
	Module für Schränke ab Schranktiefe 215 mm	Module für Schränke ab Schranktiefe 275 mm		Raster- einheiten	Stecksockel- länge
	Kombi-Sets Type	CombiLine montiert	CombiLine Bausatz	RE	PLE
	1 x ED103VS	1 x MC103VS	1 x MBC103VS	3 RE	22 PLE
	1 x ED104VS	1 x MC104VS	1 x MBC104VS	4 RE	30 PLE
	1 x ED105VS	1 x MC105VS	1 x MBC105VS	5 RE	38 PLE
	2 x ED103VS	2 x MC103VS	2 x MBC103VS	6 RE	46 PLE
	3 x ED103VS	3 x MC103VS	3 x MBC103VS	9 RE	72 PLE

Hinweise zur Planung

Bei Einspeisungen, die zwischen den Abdeckungen montiert werden, sind niedere Einspeiseblöcke ZLS228 oder ZLS229 zu verwenden.

Vertikale Module können nicht an Mitteltragschienen und Quer-Profilschienen montiert werden.

SMISLINE TP

Startpaket und Stecksockel in Einzelteilen für den 125 A Innenausbau

Stecksockel Startpaket			Stecksockel in Einzelteilen			
Stück	Type	Artikel-Nr.	Stück	Teilung	Type	Art-Nr.
1	ZLS905E22-3L	2CCA183102R0001	2	8	ZLS908	2CCA183030R0001
			1	6	ZLS906	2CCA183035R0001
			1	-	ZLS920 (Endstück)	2CCA183017R0001
1	ZLS905E22-3LN*	2CCA183103R0001	3/4*	-	ZLS201E22 (Cu-Schiene)	2CCF800169R0001
1	ZLS905E30-3L	2CCA183110R0001	3	8	ZLS908	2CCA183030R0001
			1	6	ZLS906	2CCA183035R0001
			1	-	ZLS920 (Endstück)	2CCA183017R0001
1	ZLS905E30-3LN*	2CCA183111R0001	3/4*	-	ZLS201E38 (Cu-Schiene)	2CCF800173R0001
1	ZLS905E38-3L	2CCA183118R0001	4	8	ZLS908	2CCA183030R0001
			1	6	ZLS906	2CCA183035R0001
			1	-	ZLS920 (Endstück)	2CCA183017R0001
1	ZLS905E38-3LN*	2CCA183119R0001	3/4*	-	ZLS201E46 (Cu-Schiene)	2CCF800177R0001
1	ZLS905E46-3L	2CCA183126R0001	5	8	ZLS908	2CCA183030R0001
			1	6	ZLS906	2CCA183035R0001
			1	-	ZLS920 (Endstück)	2CCA183017R0001
1	ZLS905E46-3LN*	2CCA183127R0001				
1	ZLS905E72-3L	2CCA183152R0001	9	8	ZLS908	2CCA183030R0001
			1	-	ZLS920 (Endstück)	2CCA183017R0001
1	ZLS905E72-3LN*	2CCA183153R0001	3/4*	-	ZLS201E72 (Cu-Schiene)	2CCF800190R0001

* Bei Version mit N (4-polig)

Hinweise zur Planung

Weitere Startpakete mit AB-Schiene auf Anfrage.

01

02

03

04

05

06

07

08

09

10

11

12

13

SMISLINE TP

Zuordnung der CombiLine N Module bei 125 A Innenausbau

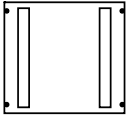
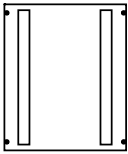
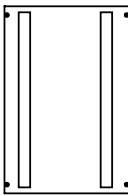
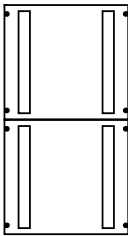
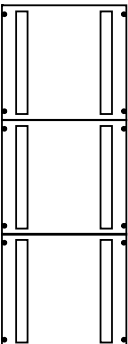
		Module für Schränke ab Schranktiefe 215 mm	Module für Schränke ab Schranktiefe 275 mm		Raster- einheiten	Stecksockel- länge
		Kombi-Sets Type	CombiLine montiert	CombiLine Bausatz	RE	PLE
450 mm		1 x ED203VS	1 x MC203VS	1 x MBC203VS	3 RE	2 x 22 PLE
600 mm		1 x ED204VS	1 x MC204VS 1 x MC304VS	1 x MBC204VS	4 RE	2 x 30 PLE
750 mm		1 x ED205VS	1 x MC205VS 1 x MC305VS	1 x MBC205VS 1 x MBC305VS	5 RE	2 x 38 PLE
450 mm 450 mm		2 x ED203VS	2 x MC203VS	2 x MBC203VS	6 RE	2 x 46 PLE
450 mm 450 mm 450 mm		3 x ED203VS	3 x MC203VS	3 x MBC203VS	9 RE	2 x 72 PLE

Hinweise zur Planung

Bei Einspeisungen, die zwischen den Abdeckungen montiert werden, sind niedere Einspeiseblöcke ZLS228 oder ZLS229 zu verwenden.

Vertikale Module können nicht an Mitteltragschienen und Quer-Profilschienen montiert werden.

SMISLINE TP

Startpaket und Stecksocket in Einzelteilen für den 125 A Innenausbau

Stecksocket Startpaket			Stecksocket in Einzelteilen			
Stück	Type	Artikel-Nr.	Stück	Teilung	Type	Art-Nr.
2	ZLS905E22-3L	2CCA183102R0001	4	8	ZLS908	2CCA183030R0001
			2	6	ZLS906	2CCA183035R0001
			2	-	ZLS920 (Endstück)	2CCA183017R0001
2	ZLS905E22-3LN*	2CCA183103R0001	6/8*	-	ZLS201E22 (Cu-Schiene)	2CCF800165R0001
2	ZLS905E30-3L	2CCA183110R0001	6	8	ZLS908	2CCA183030R0001
			2	6	ZLS906	2CCA183035R0001
			2	-	ZLS920 (Endstück)	2CCA183017R0001
2	ZLS905E30-3LN*	2CCA183111R0001	6/8*	-	ZLS201E30 (Cu-Schiene)	2CCF800169R0001
2	ZLS905E38-3L	2CCA183118R0001	8	8	ZLS908	2CCA183030R0001
			2	6	ZLS906	2CCA183035R0001
			2	-	ZLS920 (Endstück)	2CCA183017R0001
2	ZLS905E38-3LN*	2CCA183119R0001	6/8*	-	ZLS201E38 (Cu-Schiene)	2CCF800173R0001
2	ZLS905E46-3L	2CCA183126R0001	10	8	ZLS908	2CCA183030R0001
			2	6	ZLS906	2CCA183035R0001
			2	-	ZLS920 (Endstück)	2CCA183017R0001
2	ZLS905E46-3LN*	2CCA183127R0001	6/8*	-	ZLS201E46 (Cu-Schiene)	2CCF800177R0001
2	ZLS905E72-3L	2CCA183152R0001	18	8	ZLS908	2CCA183030R0001
			2	-	ZLS920 (Endstück)	2CCA183017R0001
2	ZLS905E72-3LN*	2CCA183153R0001	6/8*	-	ZLS201E72 (Cu-Schiene)	2CCF800190R0001

* Bei Version mit N (4-polig)

Hinweise zur Planung

Weitere Startpakete mit AB-Schiene auf Anfrage.

01

02

03

04

05

06

07

08

09

10

11

12

13

SMISLINE TP

Zuordnung der CombiLine N Module bei 125 A Innenausbau

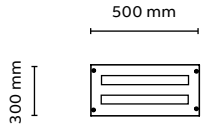
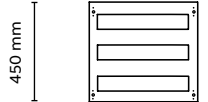
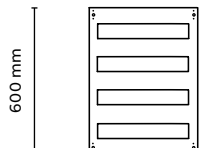
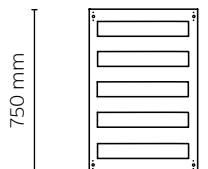
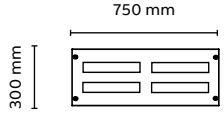
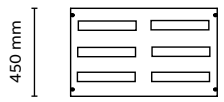
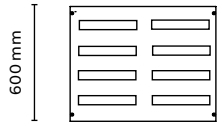
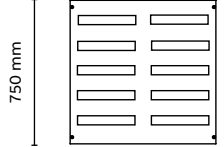
	Module für Schränke ab Schranktiefe 215 mm		Raster- einheiten	Stecksockel- länge
	Kombi-Sets Type	CombiLine montiert	RE	PLE
	-	1 x MC202HS 1 x MBC202HS	2 RE	2 x 22 PLE
	1 x ED203HS	1 x MC203HS 1 x MBC203HS	3 RE	3 x 22 PLE
	1 x ED204HS	1 x MC204HS 1 x MBC204HS	4 RE	4 x 22 PLE
	1 x ED205HS	1 x MC205HS 1 x MBC205HS	5 RE	5 x 22 PLE
	-	1 x MC302HS 1 x MBC302HS	2 RE	2 x 36 PLE
	1 x ED303HS	1 x MC3032HS 1 x MBC303HS	3 RE	3 x 36 PLE
	1 x ED304HS	1 x MC304HS 1 x MBC304HS	4 RE	4 x 36 PLE
	1 x ED305HS	1 x MC305HS 1 x MBC305HS	5 RE	5 x 36 PLE

Hinweis zur Planung

Bei 3-feldbreiten Modulen ist der Einspeiseblock als Mitteneinspeisung unter dem Steg vorgesehen.

SMISLINE TP

Startpaket und Stecksocket in Einzelteilen für den 125 A Innenausbau

Stecksocket Startpaket			Stecksocket in Einzelteilen			
Stück	Type	Artikel-Nr.	Stück	Teilung	Type	Art-Nr.
2	ZLS905E22-3L	2CCA183102R0001	4	8	ZLS908	2CCA183030R0001
			2	6	ZLS906	2CCA183035R0001
			2	-	ZLS920 (Endstück)	2CCA183017R0001
2	ZLS905E22-3LN*	2CCA183103R0001	6/8*	-	ZLS201E22 (Cu-Schiene)	2CCF800165R0001
3	ZLS905E22-3L	2CCA183102R0001	6	8	ZLS908	2CCA183030R0001
			3	6	ZLS906	2CCA183035R0001
			3	-	ZLS920 (Endstück)	2CCA183017R0001
3	ZLS905E22-3LN*	2CCA183103R0001	9/12*	-	ZLS201E22 (Cu-Schiene)	2CCF800165R0001
4	ZLS905E22-3L	2CCA183102R0001	8	8	ZLS908	2CCA183030R0001
			4	6	ZLS906	2CCA183035R0001
			4	-	ZLS920 (Endstück)	2CCA183017R0001
4	ZLS905E22-3LN*	2CCA183103R0001	12/16*	-	ZLS201E22 (Cu-Schiene)	2CCF800165R0001
5	ZLS905E22-3L	2CCA183102R0001	10	8	ZLS908	2CCA183030R0001
			5	6	ZLS906	2CCA183035R0001
			5	-	ZLS920 (Endstück)	2CCA183017R0001
5	ZLS905E22-3LN*	2CCA183103R0001	15/20*	-	ZLS201E22 (Cu-Schiene)	2CCF800165R0001
2	ZLS905E36-3L	2CCA183116R0001	6	8	ZLS908	2CCA183030R0001
			4	6	ZLS906	2CCA183035R0001
			2	-	ZLS920 (Endstück)	2CCA183017R0001
2	ZLS905E36-3LN*	2CCA183117R0001	6/8*	-	ZLS201E36 (Cu-Schiene)	2CCF800172R0001
3	ZLS905E36-3L	2CCA183116R000	9	8	ZLS908	2CCA183030R0001
			6	6	ZLS906	2CCA183035R0001
			3	-	ZLS920 (Endstück)	2CCA183017R0001
3	ZLS905E36-3LN*	2CCA183117R0001	9/12*	-	ZLS201E36 (Cu-Schiene)	2CCF800172R0001
4	ZLS905E36-3L	2CCA183116R000	12	8	ZLS908	2CCA183030R0001
			8	6	ZLS906	2CCA183035R0001
			4	-	ZLS920 (Endstück)	2CCA183017R0001
4	ZLS905E36-3LN*	2CCA183117R0001	12/16*	-	ZLS201E36 (Cu-Schiene)	2CCF800172R0001
5	ZLS905E36-3L	2CCA183116R000	15	8	ZLS908	2CCA183030R0001
			10	6	ZLS906	2CCA183035R0001
			5	-	ZLS920 (Endstück)	2CCA183017R0001
5	ZLS905E36-3LN*	2CCA183117R0001	15/20*	-	ZLS201E36 (Cu-Schiene)	2CCF800172R0001

* Bei Version mit N (4-polig)

Hinweise zur Planung

Weitere Startpakete mit AB-Schiene auf Anfrage.

01

02

03

04

05

06

07

08

09

10

11

12

13

SMISLINE TP Power Bar

Zuordnung der CombiLine N Module bei 250 A Innenausbau

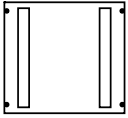
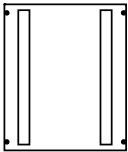
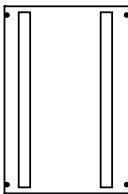
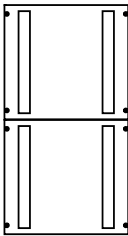
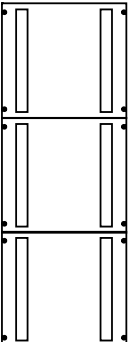
		Module für Schränke ab Schranktiefe 215 mm	Module für Schränke ab Schranktiefe 275 mm		Raster- einheiten	Stecksockel- länge
		Kombi-Sets Type	CombiLine montiert	CombiLine Bausatz	RE	PLE
450 mm		1 x ED203VS	1 x MC203VS	1 x MBC203VS	3 RE	2 x 22 PLE
600 mm		1 x ED204VS	1 x MC204VS 1 x MC304VS	1 x MBC204VS	4 RE	2 x 30 PLE
750 mm		1 x ED205VS	1 x MC205VS 1 x MC305VS	1 x MBC205VS 1 x MBC305VS	5 RE	2 x 38 PLE
450 mm 450 mm		2 x ED203VS	2 x MC203VS	2 x MBC203VS	6 RE	2 x 46 PLE
450 mm 450 mm 450 mm		3 x ED203VS	3 x MC203VS	3 x MBC203VS	9 RE	2 x 72 PLE

Hinweise zur Planung

Bei Einspeisungen, die zwischen den Abdeckungen montiert werden, sind niedere Einspeiseblöcke ZLS228 oder ZLS229 zu verwenden.

Vertikale Module können nicht an Mitteltragschienen und Quer-Profilschienen montiert werden.

SMISLINE TP Power Bar

Startpaket und Stecksockel in Einzelteilen für den 250 A Innenausbau

Stecksockel Startpaket			Stecksockel in Einzelteilen			
Stück	Type	Artikel-Nr.	Stück	Teilung	Type	Art-Nr.
-	-	-	-	-	-	-
-	-	-	-	-	-	-
-	-	-	-	-	-	-
2	ZLSP950E30-3L	2CCF212200A0001	6	8	ZLSP908	2CCF212052A0001
			2	6	ZLSP906	2CCF212053A0001
			2	-	ZLSP920	2CCF212082A0001 Sockel
2	ZLS905E30-3LN*	2CCF212300A0001	6/8*	-	ZLSP1250E30	2CCF212100M0030
2	ZLSP950E38-3L	2CCF212204A0001	8	8	ZLSP908	2CCF212052A0001
			2	6	ZLSP906	2CCF212053A0001
			2	-	ZLSP920	2CCF212082A0001 Sockel
2	ZLSP950E38-3LN*	2CCF212304A0001	6/8*	-	ZLSP1250E38	2CCF212100M0038
2	ZLSP950E46-3L	2CCF212208A0001	10	8	ZLSP908	2CCF212052A0001
			2	6	ZLSP906	2CCF212053A0001
			2	-	ZLSP920	2CCF212082A0001 Sockel
2	ZLSP950E46-3LN*	2CCF212308A0001	6/8*	-	ZLSP1250E46	2CCF212100M0046
2	ZLSP950E72-3L	2CCF212221A0001	18	8	ZLSP908	2CCF212052A0001
			2	-	ZLSP906	2CCF212053A0001
2	ZLSP950E72-3LN*	2CCF212321A0001	6/8*	-	ZLSP920	2CCF212082A0001 Sockel
				-	ZLSP1250E72	2CCF212100M0072

* Bei Version mit N (4-polig)

Hinweise zur Planung

Weitere Startpakete mit AB-Schiene auf Anfrage.

01
02
03
04
05
06
07
08
09
10
11
12
13

SMISLINE TP Power Bar

Zuordnung der CombiLine N Module bei 250 A Innenausbau

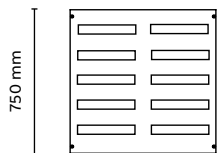
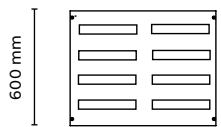
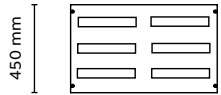
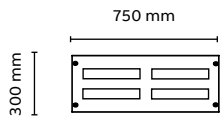

Kombi-Sets Type	Module für Schränke ab Schranktiefe 215 mm		Raster- einheiten	Stecksockel- länge
	CombiLine montiert	CombiLine Bausatz	RE	PLE
-	1 x MC302HS	1 x MBC302HS	2 RE	2 x 36 PLE
1 x ED303HS	1 x MC3032HS	1 x MBC303HS	3 RE	3 x 36 PLE
1 x ED304HS	1 x MC304HS	1 x MBC304HS	4 RE	4 x 36 PLE
1 x ED305HS	1 x MC305HS	1 x MBC305HS	5 RE	5 x 36 PLE

Hinweis zur Planung

Bei 3-feldbreiten Modulen ist der Einspeiseblock als Mitteneinspeisung unter dem Steg vorgesehen.

SMISLINE TP Power Bar

Startpaket und Stecksockel in Einzelteilen für den 250 A Innenausbau

Stecksockel Startpaket			Stecksockel in Einzelteilen			
Stück	Type	Artikel-Nr.	Stück	Teilung	Type	Art-Nr.
2	ZLSP950E36-3L	2CCF212203A0001	6	8	ZLSP908	2CCF212052A0001
			4	6	ZLSP906	2CCF212053A0001
			2	-	ZLSP920	2CCF212082A0001 Sockel
2	ZLSP950E36-3LN*	2CCF212303A0001	6/8*	-	ZLSP1250E36	2CCF212100M0036
3	ZLSP950E36-3L	2CCF212203A0001	9	8	ZLSP908	2CCF212052A0001
			6	6	ZLSP906	2CCF212053A0001
			3	-	ZLSP920	2CCF212082A0001 Sockel
3	ZLS905E36-3LN*	2CCF212303A0001	9/12*	-	ZLSP1250E36	2CCF212100M0036
4	ZLSP950E36-3L	2CCF212203A0001	12	8	ZLSP908	2CCF212052A0001
			8	6	ZLSP906	2CCF212053A0001
			4	-	ZLSP920	2CCF212082A0001 Sockel
4	ZLSP950E36-3LN*	2CCF212303A0001	12/16*	-	ZLSP1250E36	2CCF212100M0036
5	ZLSP950E36-3L	2CCF212203A0001	15	8	ZLSP908	2CCF212052A0001
			10	6	ZLSP906	2CCF212053A0001
			5	-	ZLSP920	2CCF212082A0001 Sockel
5	ZLSP950E36-3LN*	2CCF212303A0001	15/20*	-	ZLSP1250E36	2CCF212100M0036

* Bei Version mit N (4-polig)

Hinweise zur Planung

Weitere Startpakete mit AB-Schiene auf Anfrage.

01
02
03
04
05
06
07
08
09
10
11
12
13

—
10

Sammelschienensysteme

Sammelschienensysteme

Inhalt

Sammelschienehalter

Sammelschienehalter mit 40 mm Mittenabstand	10/3
Sammelschienehalter mit 60 mm Mittenabstand	10/4
Sammelschienehalter für N/PE und Stützisolatoren	10/5
Sammelschienehalter mit 60, 100 und 185 mm Mittenabstand	10/6
Sammelschienehalter mit 60, 80 und 100 mm Mittenabstand sowie Zubehör	10/7
Anschlussklemmen für Cu-Schienen	10/8
Cu-Schienen als Meterware	10/9



Hier finden Sie die
Sammelschienensysteme
auf unserer Website.

01

02

03

04

05

06

07

08

09

10







11

12

13

Sammelschienensysteme





Sammelschienenhalter mit 40 mm Mittenabstand

Artikel		Stück	Type	Artikelnummer	EUR
 ZX2BP2	Sammelschienenhalter 5-polig Für Cu 12 x 5 und 2 x 12 x 5 mm (2 x 12 x 5 mm durch Ausbrechen) Schnellmontage der Schienen durch einrastbares Oberteil	2	ZX2BP2	2CPX062582R9999	23,40
	5-polig Sammelschienenmittenabstand 40 mm Für Cu-Schienen 12 x 5 mm und 12 x 10 mm (durch Ausbrechen)	2	ZX95P2	2CPX062638R9999	37,30
 ZX95P2	5-polig Sammelschienenmittenabstand 40 mm Für Cu-Schienen 12 x 5 mm, 12 x 10 mm, 20 x 5 mm	1	ZB5	2CPX038459R9999	18,15
		10	ZB5P10	2CPX062556R9999	153,00
 ZB5	Endabdeckung Für Sammelschienenhalter ZX146/ZB5	1	ZX172	2CPX060232R9999	13,75
		10	ZX172P10	2CPX062724R9999	122,00
 ZX172	Zum Aufrasten auf überstehende Cu-Schienen Für Cu-Schienen 12 x 5 mm und 12 x 10 mm Sammelschienenmittenabstand 40 mm, 5-polig Sammelschienenmittenabstand 60 mm, 3-polig	1	ED111B	2CPX039322R9999	5,95
	Abdeckprofil zum Aufrasten Für Cu-Schienen 12 x 5 mm und 12 x 10 mm Länge 1m	1	ZB19	2CPX038187R9999	10,30
 ED111B		10	ZB19P10	2CPX062709R9999	89,00
	 ZB19				

> Technische Daten der Sammelschienenhalter siehe Technisches Handbuch

Sammelschienensysteme

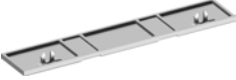
Sammelschienenhalter mit 60 mm Mittenabstand

Artikel	Artikel	Stück	Type	Artikelnummer	EUR
 ZX146	Sammelschienenhalter 3-polig Sammelschienenmittenabstand 60 mm Für Cu-Schienen 12 x 5 mm bis 30 x 10 mm	1	ZX146	2CPX044010R9999	25,80
		10	ZX146P10	2CPX062718R9999	246,00
 ZX151	3-polig Sammelschienenmittenabstand 60 mm Für Cu-Schienen 12 x 5 mm bis 30 x 10 mm	1	ZX151	2CPX044006R9999	39,40
		10	ZX151P10	2CPX062721R9999	382,00
 ZX147	1-polig Sammelschienenmittenabstand 60 mm Für Cu-Schienen 12 x 5 mm bis 30 x 10 mm Zum Anreihen an ZX146	1	ZX147	2CPX044011R9999	13,80
		10	ZX147P10	2CPX062719R9999	125,00
 ZX158	Endabdeckung Für Sammelschienenhalter ZX151	1	ZX158	2CPX060208R9999	15,65
		10	ZX158P10	2CPX062723R9999	142,00
 ZX172	Für Sammelschienenhalter ZX146/ZB5	1	ZX172	2CPX060232R9999	13,75
		10	ZX172P10	2CPX062724R9999	122,00
 ZX157	N/PE Sammelschienenhalter Sammelschienenmittenabstand 60 mm Für Cu-Schienen 12 x 5 mm bis 30 x 5 mm, 12 x 10 mm bis 20 x 10 mm Zum Anreihen an ZX151	1	ZX157	2CPX044009R9999	20,70
		10	ZX157P10	2CPX062722R9999	197,00

> Technische Daten der Sammelschienenhalter siehe Technisches Handbuch

01

02

03

04

05

06

07

08

09

10

11

12

13

Sammelschienensysteme





Sammelschienenhalter für N/PE und Stützisolatoren

Artikel		Stück	Type	Artikelnummer	EUR
 ZX518	N/PE Sammelschienenhalter				
	Für Cu-Schienen 12 x 5 mm, 20 x 5 mm, 30 x 5 mm	1	ZX518	2CPX067805R9999	8,95
 ZX149	Für Cu-Schienen 12 x 5 mm bis 30 x 10 mm	1	ZX149	2CPX044019R9999	22,00
		10	ZX149P10	2CPX062551R9999	69,00
 ZX563	Für Cu-Schienen 30 x 10 mm bis 60 x 10 mm	1	ZX563	2CPX068735R9999	14,60
		10	ZX563P10	2CPX068736R9999	121,00
 ZX561	Für Cu-Schienen 80 x 10 mm bis 100 x 10 mm	1	ZX561	2CPX068732R9999	18,40
		10	ZX561P10	2CPX068733R9999	157,00
 ZX519	Endabdeckung	1	ZX519	2CPX062687R9999	5,40
	Für Sammelschienenhalter ZX518	10	ZX519P10	2CPX062686R9999	44,90
 ZX50	Stützisolatoren mit Schlüsselfläche				
	Durchmesser x Länge	1	ZX50	2CPX039050R9999	11,20
	30 x 30 mm, Gewinde beidseitig: M6	20	ZX50P20	2CPX062725R9999	204,00
	Schlüsselweite: 30 mm				
	30 x 30 mm, Gewinde beidseitig: M8	1	ZX51	2CPX039051R9999	11,40
	Schlüsselweite: 30 mm	20	ZX51P20	2CPX062726R9999	207,00
	40 x 40 mm, Gewinde beidseitig: M10	1	ZX52	2CPX039052R9999	16,40
	Schlüsselweite: 40 mm	20	ZX52P20	2CPX062560R9999	289,00
50 x 60 mm, Gewinde beidseitig: M12	1	ZX53	2CPX039053R9999	25,60	
Schlüsselweite: 50 mm	20	ZX53P20	2CPX062559R9999	471,00	
40 x 50 mm, Gewinde einseitig: M12	1	ZX54	2CPX039054R9999	30,90	
Gewindebolzen einseitig: M12 x 65 mm	20	ZX54P20	2CPX062727R9999	598,00	

> Technische Daten der Sammelschienenhalter siehe Technisches Handbuch

Sammelschienensysteme

Sammelschienenhalter mit 60, 100 und 185 mm Mittenabstand

Artikel		Stück	Type	Artikelnummer	EUR
	Sammelschienenhalter				
 ZX520	3-polig Sammelschienenmittenabstand 60 mm/100 mm Für Cu-Schienen 30 x 10 mm bis 60 x 10 mm	1	ZX520	2CPX067861R9999	35,60
		10	ZX520P10	2CPX062552R9999	343,00
 ZX522	3-polig Sammelschienenmittenabstand 100 mm/185 mm Für Cu-Schienen 30 x 10 mm bis 100 x 10 mm	1	ZX522	2CPX067909R9999	42,00
		10	ZX522P10	2CPX062553R9999	411,00
 ZX152	3-polig Sammelschienenmittenabstand 100 mm Für Cu-Schienen 30 x 10 mm bis 60 x 10 mm	1	ZX152	2CPX044007R9999	74,00
 ZX153	3-polig Sammelschienenmittenabstand 100 mm/185 mm Für Cu-Schienen 30 x 10 mm bis 100 x 10 mm	1	ZX153	2CPX044008R9999	75,50
	Cu-Distanzrolle				
 ZX36	Durchmesser x Länge 20 x 11 mm, Innendurchmesser 8,5 mm Übertragungsquerschnitt 257 mm ²	1	ZX36	2CPX060210R9999	6,65
		10	ZX36P10	2CPX062131R9999	57,50
	20 x 22 mm, Innendurchmesser 8,5 mm Übertragungsquerschnitt 257 mm ²	1	ZX37	2CPX060211R9999	9,10
		10	ZX37P10	2CPX062132R9999	79,00
	20 x 33 mm, Innendurchmesser 8,5 mm Übertragungsquerschnitt 257 mm ²	1	ZX38	2CPX060212R9999	13,65
		10	ZX38P10	2CPX062133R9999	123,00
	30 x 11 mm, Innendurchmesser 10,5 mm Übertragungsquerschnitt 620 mm ²	1	ZX39	2CPX060213R9999	13,75
		10	ZX39P10	2CPX062134R9999	125,00
	30 x 22 mm, Innendurchmesser 10,5 mm Übertragungsquerschnitt 620 mm ²	1	ZX40	2CPX060214R9999	16,40
		10	ZX40P10	2CPX062135R9999	150,00
	30 x 33 mm, Innendurchmesser 10,5 mm Übertragungsquerschnitt 620 mm ²	1	ZX41	2CPX060215R9999	18,35
		10	ZX41P10	2CPX062136R9999	171,00
	40 x 11 mm, Innendurchmesser 10,5 mm Übertragungsquerschnitt 1170 mm ²	1	ZX42	2CPX060216R9999	30,50
		10	ZX42P10	2CPX062137R9999	290,00
	40 x 22 mm, Innendurchmesser 10,5 mm Übertragungsquerschnitt 1170 mm ²	1	ZX43	2CPX060217R9999	31,50
		10	ZX43P10	2CPX062138R9999	300,00
	40 x 33 mm, Innendurchmesser 10,5 mm Übertragungsquerschnitt 1170 mm ²	1	ZX44	2CPX060218R9999	35,70
		10	ZX44P10	2CPX062139R9999	347,00

> Technische Daten der Sammelschienenhalter siehe Technisches Handbuch

01

02

03

04

05

06

07

08

09

10







11

12

13

Sammelschienensysteme



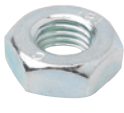









Sammelschienenhalter mit 60, 80 und 100 mm Mittenabstand sowie Zubehör

Artikel		Stück	Type	Artikelnummer	EUR
 ZX150	Sammelschienenhalter 3-polig Sammelschienenmittenabstand 60 mm/80 mm/100 mm Für Cu-Schienen 30 x 5 mm, 20 x 10 mm bis 40 x 10 mm	1	ZX150	2CPX044016R9999	76,50
 ZX192	Distanzrollen aus Hartpapier Zubehör für ZX150, hochkant angeordnet Pro Sammelschienenhalter werden vier Distanzrollen benötigt. Bei Einbau von 30 x 5 mm Cu-Schienen werden keine Distanzrollen benötigt.				
	Durchmesser x Länge	1	ZX192	2CPX044028R9999	2,10
	17 x 4 mm, Innendurchmesser 7 mm Für Cu-Schiene 20 x 10 mm	10	ZX192P10	2CPX062117R9999	16,95
	17 x 14 mm, Innendurchmesser 7 mm Für Cu-Schiene 30 x 10 mm	1	ZX193	2CPX044029R9999	2,55
		10	ZX193P10	2CPX062118R9999	21,50
	17 x 24 mm, Innendurchmesser 7 mm Für Cu-Schiene 40 x 10 mm	1	ZX194	2CPX044030R9999	3,00
		10	ZX194P10	2CPX062119R9999	24,90
 ZX39	Distanzrollen aus Kupfer Durchmesser x Länge 30 x 11 mm, Innendurchmesser 10,5 mm Übertragungsquerschnitt 620 mm ²	1	ZX39	2CPX060213R9999	13,75
		10	ZX39P10	2CPX062134R9999	125,00
	30 x 22 mm Innendurchmesser 10,5 mm Übertragungsquerschnitt 620 mm ²	1	ZX40	2CPX060214R9999	16,40
		10	ZX40P10	2CPX062135R9999	150,00
	30 x 33 mm Innendurchmesser 10,5 mm Übertragungsquerschnitt 620 mm ²	1	ZX41	2CPX060215R9999	18,35
		10	ZX41P10	2CPX062136R9999	171,00
 ZX197	Hakenkopfschraube Für 2 x 10 mm Cu-Schienen parallel M10 x 50 Für Cu-Schienen 30 mm	1	ZX197	2CPX060242R9999	11,20
		10	ZX197P10	2CPX062120R9999	99,00
	M10 x 60 Für Cu-Schienen 40 mm	1	ZX198	2CPX060243R9999	11,70
		10	ZX198P10	2CPX062121R9999	103,00
 XAB10	Anschlussbügel für Kabelschuhe Für 2 x 10 mm Cu-Schienen parallel	1	XAB10	2CPX044229R9999	9,20
		10	XAB10P10	2CPX062100R9999	79,50
 ZX285P10	Unterlegscheibe verzinkt (DIN 125) Für Ø 10 mm	10	ZX285P10	2CPX062533R9999	6,15
 ZX290P10	Federring verzinkt Für Ø 10 mm	10	ZX290P10	2CPX062536R9999	7,00
 ZX295P10	Mutter verzinkt (DIN 934) Für Ø 10 mm	10	ZX295P10	2CPX062539R9999	7,45

> Technische Daten der Sammelschienenhalter siehe Technisches Handbuch

Sammelschienensysteme

Anschlussklemmen für Cu-Schienen

Artikel		Cu-Schienen Abmessung in mm	Anschluss- Querschnitt in mm ²	Stück	Type	Artikelnummer	EUR		
Anschlussklemmen									
Zum Aufrasten auf Cu-Schienen Mit Haltefeder									
 ZK79	 ZK81	5	1,5 - 16	1	ZK79	2CPX064879R9999	4,15		
				4	ZK79P4	2CPX062421R9999	13,30		
 ZK150	 ZK178	5	4 - 35	5	ZK79P5	2CPX062631R9999	16,80		
				50	ZK79P50	2CPX062429R9999	146,00		
				1	ZK81	2CPX064881R9999	5,40		
 ZK87	 ZK157	5	2,5 - 50	4	ZK81P4	2CPX062422R9999	18,25		
				5	ZK81P5	2CPX062632R9999	21,80		
				50	ZK81P50	2CPX062431R9999	194,00		
 ZK154	 ZK156	5	16 - 70	1	ZK150P4	2CPX062427R9999	23,70		
				4	ZK150P4	2CPX062427R9999	23,70		
				5	ZK150P5	2CPX062633R9999	27,90		
 ZK83		5	16 - 70	50	ZK150P50	2CPX062432R9999	273,00		
				1	ZK178	2CPX064978R9999	7,80		
				50	ZK178P50	2CPX062622R9999	348,00		
 ZK891P4	 ZK86	5	16 - 120	1	ZK157	2CPX064867R9999	14,15		
				50	ZK157P50	2CPX062437R9999	632,00		
				10	ZK87	2CPX064887R9999	8,95		
 ZK302		10	1,5 - 16	4	ZK87P4	2CPX062424R9999	30,40		
				50	ZK87P50	2CPX062430R9999	373,00		
				10	16 - 70	1	ZK156	2CPX064866R9999	8,70
 ZK75		10	16 - 70	50	ZK156P50	2CPX062438R9999	363,00		
				10	16 - 120	1	ZK154	2CPX064864R9999	13,55
				50	ZK154P50	2CPX062435R9999	602,00		
Mit Einlegeteil zur Montage von vorne									
		12 x 5	16 - 95	1	ZK83	2CPX064883R9999	9,75		
		12 x 10	16 - 70	4	ZK83P4	2CPX062423R9999	34,90		
				5	ZK83P5	2CPX062655R9999	43,40		
				50	ZK83P50	2CPX062433R9999	419,00		
Rahmenklemmen zum Aufschieben auf Cu-Schienen									
		12 x 5	16 - 150	4	ZK891P4	2CPX062626R9999	105,00		
		12 x 10	16 - 150						
		12 x 5	35 - 185	1	ZK86	2CPX064886R9999	35,20		
		12 x 10	35 - 120	20	ZK86P20	2CPX062434R9999	682,00		
Aufsatzklemme Zur Befestigung auf der Cu-Schiene									
		5/10	10 - 95	1	ZK302	2CPX062645R9999	26,00		
				20	ZK302P20	2CPX062648R9999	488,00		
		5/10	16 - 150	1	ZK303	2CPX062646R9999	32,40		
				20	ZK303P20	2CPX062649R9999	632,00		
		5/10	35 - 240	1	ZK304	2CPX062647R9999	51,50		
				20	ZK304P20	2CPX062650R9999	1054,00		
Phasenschienenanschlussklemme Für Anschluss mit Isolierkappe									
			25	1	ZK75	2CPX038220R9999	5,05		

> Technische Daten der Anschlussklemmen siehe Technisches Handbuch

01
02
03
04
05
06
07
08
09
10
11
12
13

Sammelschienensysteme

Cu-Schienen als Meterware

Artikel	Bemessungsstrom (I _n)	Stück	Type	Artikelnummer	EUR
ZX101	250 A Cu Schiene 12 x 5 mm, mit Rastnase Beim Einsatz von ZX2P2 und ZX95P2				
	Für 1 FB, 250 mm	1	ZX101B	2CPX039115R9999	11,00
	Für 2 FB, 500 mm	1	ZX102B	2CPX039116R9999	21,70
	Für 3 FB, 750 mm	1	ZX103B	2CPX039117R9999	28,60
ZX400	250 A Cu Schiene 12 x 5 mm				
	Länge 1 m	1	ZX400	2CPX061400R9999	52,50
	Länge 2 m	1	ZX401	2CPX061401R9999	89,50
	Länge 3 m	1	ZX402	2CPX061402R9999	126,00
ZX406	320 A Cu Schiene 20 x 5 mm				
	Länge 1 m	1	ZX406	2CPX061406R9999	82,50
	Länge 2 m	1	ZX407	2CPX061407R9999	134,00
	Länge 3 m	1	ZX408	2CPX061408R9999	200,00
ZX403	360 A Cu Schiene 12 x 10 mm				
	Länge 1 m	1	ZX403	2CPX061403R9999	99,00
	Länge 2 m	1	ZX404	2CPX061404R9999	175,00
	Länge 3 m	1	ZX405	2CPX061405R9999	250,00
ZX365	390 A Cu Schiene 25 x 5 mm				
	Länge 1 m	1	ZX365	2CPX061365R9999	102,00
	Länge 2 m	1	ZX366	2CPX061366R9999	180,00
	Länge 3 m	1	ZX367	2CPX061367R9999	269,00
ZX409	440 A Cu Schiene 30 x 5 mm				
	Länge 1 m	1	ZX409	2CPX061409R9999	131,00
	Länge 2 m	1	ZX410	2CPX061410R9999	232,00
	Länge 3 m	1	ZX411	2CPX061411R9999	341,00
ZX362	500 A Cu Schiene 20 x 10 mm				
	Länge 1 m	1	ZX362	2CPX061362R9999	157,00
	Länge 2 m	1	ZX363	2CPX061363R9999	284,00
	Länge 3 m	1	ZX364	2CPX061364R9999	403,00
	Länge 4 m	1	ZX355	2CPX061355R9999	530,00

Sammelschienensysteme

Cu-Schienen als Meterware

Artikel	Artikel	Stück	Type	Artikelnummer	EUR
	Bemessungsstrom (I_n)				
	630 A				
	Cu-Schiene 30 x 10 mm				
ZX412	Länge 1 m	1	ZX412	2CPX061412R9999	275,00
	Länge 2 m	1	ZX413	2CPX061413R9999	492,00
	Länge 3 m	1	ZX414	2CPX061414R9999	694,00
	Länge 4 m	1	ZX356	2CPX061356R9999	909,00
	850 A				
	Cu Schiene 40 x 10 mm				
ZX415	Länge 1 m	1	ZX415	2CPX061415R9999	315,00
	Länge 2 m	1	ZX416	2CPX061416R9999	570,00
	Länge 3 m	1	ZX417	2CPX061417R9999	820,00
	Länge 4 m	1	ZX357	2CPX061357R9999	1065,00
	1000 A				
	Cu Schiene 50 x 10 mm				
ZX418	Länge 1 m	1	ZX418	2CPX061418R9999	401,00
	Länge 2 m	1	ZX419	2CPX061419R9999	722,00
	Länge 3 m	1	ZX420	2CPX061420R9999	1033,00
	Länge 4 m	1	ZX358	2CPX061358R9999	1346,00
	1250 A				
	Cu Schiene 60 x 10 mm				
ZX421	Länge 1 m	1	ZX421	2CPX061421R9999	488,00
	Länge 2 m	1	ZX422	2CPX061422R9999	846,00
	Länge 3 m	1	ZX423	2CPX061423R9999	1215,00
	Länge 4 m	1	ZX359	2CPX061359R9999	1592,00
	1450 A				
	Cu Schiene 80 x 10 mm				
ZX424	Länge 1 m	1	ZX424	2CPX061424R9999	676,00
	Länge 2 m	1	ZX425	2CPX061425R9999	1201,00
	Länge 3 m	1	ZX426	2CPX061426R9999	1726,00
	Länge 4 m	1	ZX360	2CPX061360R9999	2249,00
	1700 A				
	Cu Schiene 100 x 10 mm				
ZX427	Länge 1 m	1	ZX427	2CPX061427R9999	789,00
	Länge 2 m	1	ZX428	2CPX061428R9999	1398,00
	Länge 3 m	1	ZX429	2CPX061429R9999	2017,00
	Länge 4 m	1	ZX361	2CPX061361R9999	2630,00

01

02

03

04

05

06

07

08

09

10

11

12

13



AGB

Allgemeine Verkaufs- und Allgemeine Lieferbedingungen



AGB

Allgemeine Verkaufs- und Allgemeine Lieferbedingungen

Es gelten die Allgemeinen Verkaufs- und Allgemeinen Lieferbedingungen, die Sie auf der Internetseite www.new.abb.com/de/ueber-uns/verkaufsbedingungen einsehen können.

Diese liegen ab sofort als jeweils separate Dokumente vor:

2292

Allgemeine
Lieferbedingungen
für Erzeugnisse und
Leistungen der
Elektroindustrie

2327

Allgemeine
Verkaufsbedingungen
für Erzeugnisse und
Leistungen der
Elektroindustrie



ABB STRIEBEL & JOHN

Ihre Ansprechpartner



ABB STRIEBEL & JOHN

Ihre Ansprechpartner

Unser Kundenservice

Um uns noch stärker an den Bedürfnissen von Handel und Handwerk auszurichten, haben wir seit 1. Juli 2017 die Vertriebsaktivitäten der Busch-Jaeger Elektro GmbH und der ABB STOTZ-KONTAKT/STRIEBEL & JOHN Vertriebsgesellschaft mbH (ABB-ASJ) unter dem Dach der Busch-Jaeger Elektro GmbH gebündelt.

Unsere Vertriebsmitarbeiter in den Regionen sowie der Vertriebsservice an den Standorten Lüdenscheid und Heidelberg stehen Ihnen gern für die individuelle Betreuung zur Seite.

Hier erreichen Sie unseren Kundenservice:

Busch-Jaeger Elektro GmbH
Freisenbergstr. 2
58513 Lüdenscheid



Fon: 02351 956-1600



Fax: 02351 956-1700



E-Mail: info.bje@de.abb.com

Mo. - Fr. 07:30 - 17:00 Uhr
Sa. 08:00 - 13:00 Uhr

24 Stunden für Sie da:
www.busch-jaeger.de

Preis- und Suchregister

Type	Artikelnummer	EAN Code	Kennziffer	PG	EUR	Seite
1/00AF302	2CPX043265R9999	4011617432654	0316010	K3	2071,00	7/8
1/00AF303	2CPX043380R9999	4011617433804	0316010	K3	4107,00	7/8
1/0AF302	2CPX043267R9999	4011617432678	0316010	K3	2660,00	7/8
1/0AF303	2CPX043381R9999	4011617433811	0316010	K3	4498,00	7/8
1/0EF11	2CPX041074R9999	4011617410744	0707020	K3	601,00	7/19
1/0MF302	2CPX043996R9999	4011617439967	0316010	K3	2844,00	7/12
1/0UF2020	2CPX040008R9999	4011617400080	0316020	K3	1895,00	7/6
1/0UF2021	2CPX040052R9999	4011617400523	0316020	K3	2661,00	7/6
1/0UF2120	2CPX040009R9999	4011617400097	0316020	K3	1895,00	7/6
1/0UF2121	2CPX040053R9999	4011617400530	0316020	K3	2661,00	7/6
1/0VF10	2CPX041048R9999	4011617410485	0707020	K3	1749,00	7/18
1/0VF11	2CPX041061R9999	4011617410614	0707020	K3	1964,00	7/18
1/10R4	2CPX045616R9999	4011617456162	0507020	K6	1146,00	6/11
1/10R6	2CPX045626R9999	4011617456261	0507020	K6	1186,00	6/11
1/10RG4	2CPX045656R9999	4011617456568	0508020	K6	772,00	6/12
1/10RG6	2CPX045666R9999	4011617456667	0508020	K6	792,00	6/12
1/1AF302	2CPX043269R9999	4011617432692	0316010	K3	2898,00	7/8
1/1AF303	2CPX043383R9999	4011617433835	0316010	K3	4995,00	7/8
1/1MF302	2CPX043997R9999	4011617439974	0316010	K3	2909,00	7/12
1/2AF302	2CPX043271R9999	4011617432715	0316010	K3	3186,00	7/8
1/2AF303	2CPX043385R9999	4011617433859	0316010	K3	5477,00	7/8
1/2UF2021	2CPX040076R9999	4011617400769	0316020	K3	2801,00	7/6
1/2UF2120	2CPX040029R9999	4011617400295	0316020	K3	2009,00	7/6
1/2UF2121	2CPX040077R9999	4011617400776	0316020	K3	2801,00	7/6
1/3AF302	2CPX043274R9999	4011617432746	0316010	K3	3461,00	7/8
1/3AF303	2CPX043388R9999	4011617433880	0316010	K3	5984,00	7/8
1/3MF302	2CPX043999R9999	4011617439998	0316010	K3	2937,00	7/12
1/3VF11	2CPX043402R9999	4011617434023	0707020	K3	2142,00	7/18
1/8R4	2CPX045611R9999	4011617456117	0507010	K6	1072,00	6/11
1/8R6	2CPX045621R9999	4011617456216	0507010	K6	1080,00	6/11
1/8RG4	2CPX045651R9999	4011617456513	0508010	K6	716,00	6/12
1/8RG6	2CPX045661R9999	4011617456612	0508010	K6	736,00	6/12
1/8SF302	2CPX043290R9999	4011617432906	0412010	K3	5596,00	7/10
1/8SF303	2CPX043391R9999	4011617433910	0412010	K3	8659,00	7/10
1/9SF302	2CPX043304R9999	4011617433040	0412010	K3	5925,00	7/10
1/9SF303	2CPX043394R9999	4011617433941	0412010	K3	9683,00	7/10
1B00A	2CPX037585R9999	4011617375852	0801010	K9	74,00	8/113
1B0A	2CPX037601R9999	4011617376019	0801020	K9	95,00	8/113
1B1A	2CPX037620R9999	4011617376200	0801030	K9	107,00	8/113
1B2A	2CPX037632R9999	4011617376323	0801040	K9	142,00	8/113
1B3A	2CPX037649R9999	4011617376491	0801050	K9	175,00	8/113
1B4A	2CPX037661R9999	4011617376613	0801060	K9	190,00	8/113
1B5A	2CPX037675R9999	4011617376750	0801070	K9	236,00	8/113
1M00A	2CPX037582R9999	4011617375821	0801010	K9	132,00	8/114
1M0A	2CPX037595R9999	4011617375951	0801020	K9	158,00	8/114
1M1A	2CPX037614R9999	4011617376149	0801030	K9	240,00	8/114
1M2A	2CPX037626R9999	4011617376262	0801040	K9	260,00	8/114
1M3A	2CPX037643R9999	4011617376439	0801050	K9	298,00	8/114
1M4A	2CPX037655R9999	4011617376552	0801060	K9	352,00	8/114
1M5A	2CPX037669R9999	4011617376699	0801070	K9	415,00	8/114
1MM0	2CPX037486R9999	4011617374862	0801020	K9	161,00	2/25
1MM00	2CPX037485R9999	4011617374855	0801010	K9	140,00	2/25
1MM1	2CPX037487R9999	4011617374879	0801030	K9	180,00	2/25
1MM2	2CPX037488R9999	4011617374886	0801040	K9	200,00	2/25
1MM3	2CPX037489R9999	4011617374893	0801050	K9	217,00	2/25
1MM4	2CPX052302R9999	4011617523024	0801060	K9	238,00	2/25
1SLM006500A1920	1SL1920A00	401161720A004	0703010	K1	33,20	1/30
1SLM006500A1921	1SL1921A00	401161721A003	0703010	K1	66,00	1/30
1SLM006500A1922	1SL1922A00	401161722A009	0703010	K1	50,00	1/30

Type	Artikelnummer	EAN Code	Kennziffer	PG	EUR	Seite
1SLM006500A1923	1SL1923A00	401161723A007	0703010	K1	97,00	1/30
1SLM006500A1931	1SL1931A00	401161731A006	0703010	K1	23,30	1/30
1SLM006500A1935	1SL1935A00	401161735A001	0703010	K1	5,15	1/30
1SLM006500A1936	1SL1936A00	401161736A007	0703010	K1	5,55	1/30
1SLM006500A1937	1SL1937A00	401161737A004	0703010	K1	7,80	1/30
1SLM006500A1938	1SL1938A00	401161738A000	0703010	K1	6,65	1/30
1SLM006500A1942	1SL1942A00	401161742A002	0703010	K1	5,85	1/30
1SLM006500A1945	1SL1945A00	401161745A008	0703010	K1	23,40	1/30
1SLM006500A1946	1SL1946A00	401161746A008	0703010	K1	23,40	1/30
1SLM006500A1947	1SL1947A00	401161747A003	0703010	K1	26,20	1/30
1SLM006500A1948	1SL1948A00	401161748A006	0703010	K1	26,20	1/30
1SLM006500A1949	1SL1949A00	401161749A007	0703010	K1	8,05	1/30
1V0-150	2CPX077802R9999	4011617778028	0801020	K9	147,00	8/111
1V00-150	2CPX077800R9999	4011617778004	0801010	K9	133,00	8/111
1V002A	2CPX037590R9999	4011617375906	0801010	K9	217,00	8/113
1V00A	2CPX037580R9999	4011617375807	0801010	K9	101,00	8/111
1V02A	2CPX037606R9999	4011617376064	0801020	K9	237,00	8/113
1V0A	2CPX037591R9999	4011617375913	0801020	K9	140,00	8/111
1V0KA	2CPX037593R9999	4011617375937	0801020	K9	154,00	8/112
1V1-150	2CPX077804R9999	4011617778042	0801030	K9	168,00	8/111
1V1A	2CPX037610R9999	4011617376101	0801030	K9	187,00	8/111
1V1K-150	2CPX077806R9999	4011617778066	0801030	K9	168,00	8/112
1V1KA	2CPX037612R9999	4011617376125	0801030	K9	172,00	8/112
1V2-150	2CPX077808R9999	4011617778080	0801040	K9	204,00	8/111
1V23A	2CPX037634R9999	4011617376347	0801040	K9	222,00	8/111
1V23KA	2CPX037637R9999	4011617376378	0801040	K9	222,00	8/112
1V2A	2CPX037622R9999	4011617376224	0801040	K9	231,00	8/111
1V2K-150	2CPX077810R9999	4011617778103	0801040	K9	204,00	8/112
1V2KA	2CPX037624R9999	4011617376248	0801040	K9	217,00	8/112
1V3A	2CPX037639R9999	4011617376392	0801050	K9	257,00	8/111
1V3KA	2CPX037641R9999	4011617376415	0801050	K9	257,00	8/112
1V4A	2CPX037651R9999	4011617376514	0801060	K9	276,00	8/111
1V4KA	2CPX037653R9999	4011617376538	0801060	K9	276,00	8/112
1V5A	2CPX037665R9999	4011617376651	0801070	K9	327,00	8/111
1V5KA	2CPX037667R9999	4011617376675	0801070	K9	327,00	8/112
2/00AF302	2CPX043266R9999	4011617432661	0316010	K3	2921,00	7/8
2/0AF302	2CPX043268R9999	4011617432685	0316010	K3	3311,00	7/8
2/0AF303	2CPX043382R9999	4011617433828	0316010	K3	5586,00	7/8
2/0EF11	2CPX041075R9999	4011617410751	0707020	K3	639,00	7/19
2/0UF2020	2CPX040020R9999	4011617400202	0316020	K3	2025,00	7/6
2/0UF2021	2CPX040064R9999	4011617400646	0316020	K3	2801,00	7/6
2/0UF2120	2CPX040021R9999	4011617400219	0316020	K3	2025,00	7/6
2/0UF2121	2CPX040065R9999	4011617400653	0316020	K3	2801,00	7/6
2/0VF10	2CPX041049R9999	4011617410492	0707020	K3	1998,00	7/18
2/0VF11	2CPX041062R9999	4011617410621	0707020	K3	2107,00	7/18
2/10R4	2CPX045617R9999	4011617456179	0507020	K6	1213,00	6/11
2/10R6	2CPX045627R9999	4011617456278	0507020	K6	1252,00	6/11
2/10RG4	2CPX045657R9999	4011617456575	0508020	K6	835,00	6/12
2/10RG6	2CPX045667R9999	4011617456674	0508020	K6	858,00	6/12
2/1AF302	2CPX043270R9999	4011617432708	0316010	K3	3748,00	7/8
2/1AF303	2CPX043384R9999	4011617433842	0316010	K3	6154,00	7/8
2/1EF11	2CPX041076R9999	4011617410768	0707020	K3	647,00	7/19
2/1MF302	2CPX043998R9999	4011617439981	0316010	K3	3219,00	7/12
2/1VF10	2CPX041050R9999	4011617410508	0707020	K3	2097,00	7/18
2/1VF11	2CPX041063R9999	4011617410638	0707020	K3	2215,00	7/18
2/2AF302	2CPX043272R9999	4011617432722	0316010	K3	4054,00	7/8
2/2AF303	2CPX043386R9999	4011617433866	0316010	K3	6740,00	7/8
2/2EF11	2CPX041078R9999	4011617410782	0707020	K3	672,00	7/19
2/2UF2020	2CPX040040R9999	4011617400400	0316020	K3	2192,00	7/6

Preis- und Suchregister

Type	Artikelnummer	EAN Code	Kennziffer	PG	EUR	Seite
2/2UF2021	2CPX040088R9999	4011617400882	0316020	K3	3041,00	7/6
2/2UF2120	2CPX040041R9999	4011617400417	0316020	K3	2192,00	7/6
2/2UF2121	2CPX040089R9999	4011617400899	0316020	K3	3041,00	7/6
2/2VF10	2CPX041052R9999	4011617410522	0707020	K3	2175,00	7/18
2/2VF11	2CPX041065R9999	4011617410652	0707020	K3	2278,00	7/18
2/3AF302	2CPX043275R9999	4011617432753	0316010	K3	4338,00	7/8
2/3AF303	2CPX043389R9999	4011617433897	0316010	K3	7060,00	7/8
2/3VF10	2CPX043397R9999	4011617433972	0707020	K3	2427,00	7/18
2/3VF11	2CPX043403R9999	4011617434030	0707020	K3	2368,00	7/18
2/4AF302	2CPX043278R9999	4011617432784	0316010	K3	4657,00	7/8
2/4EF11	2CPX041080R9999	4011617410805	0707020	K3	759,00	7/19
2/4VF10	2CPX041054R9999	4011617410546	0707020	K3	2684,00	7/18
2/4VF11	2CPX041067R9999	4011617410676	0707020	K3	3640,00	7/18
2/5AF302	2CPX043281R9999	4011617432814	0316010	K3	4949,00	7/8
2/5VF10	2CPX043399R9999	4011617433996	0707020	K3	2921,00	7/18
2/8EVF1	2CPX041082R9999	4011617410829	0707020	K3	874,00	7/19
2/8R4	2CPX045612R9999	4011617456124	0507010	K6	1100,00	6/11
2/8R6	2CPX045622R9999	4011617456223	0507010	K6	1139,00	6/11
2/8RG4	2CPX045652R9999	4011617456520	0508010	K6	736,00	6/12
2/8RG6	2CPX045662R9999	4011617456629	0508010	K6	758,00	6/12
2/8SF302	2CPX043292R9999	4011617432920	0412010	K3	7064,00	7/10
2/8SF303	2CPX043392R9999	4011617433927	0412010	K3	9839,00	7/10
2/8VF10	2CPX041056R9999	4011617410560	0707020	K3	3744,00	7/18
2/8VF11	2CPX041069R9999	4011617410690	0707020	K3	4535,00	7/18
2/9SF302	2CPX043306R9999	4011617433064	0412010	K3	7392,00	7/10
2/9SF303	2CPX043395R9999	4011617433958	0412010	K3	11064,00	7/10
2B00A	2CPX037586R9999	4011617375869	0801010	K9	107,00	8/113
2B0A	2CPX037602R9999	4011617376026	0801020	K9	145,00	8/113
2B1A	2CPX037621R9999	4011617376217	0801030	K9	169,00	8/113
2B2A	2CPX037633R9999	4011617376330	0801040	K9	227,00	8/113
2B3A	2CPX037650R9999	4011617376507	0801050	K9	270,00	8/113
2B4A	2CPX037662R9999	4011617376620	0801060	K9	294,00	8/113
2B5A	2CPX037676R9999	4011617376767	0801070	K9	353,00	8/113
2M00A	2CPX037583R9999	4011617375838	0801010	K9	207,00	8/114
2M0A	2CPX037596R9999	4011617375968	0801020	K9	245,00	8/114
2M1A	2CPX037615R9999	4011617376156	0801030	K9	361,00	8/114
2M2A	2CPX037627R9999	4011617376279	0801040	K9	398,00	8/114
2M3A	2CPX037644R9999	4011617376446	0801050	K9	451,00	8/114
2M4A	2CPX037656R9999	4011617376569	0801060	K9	526,00	8/114
2M5A	2CPX037670R9999	4011617376705	0801070	K9	622,00	8/114
2MM0	2CPX037490R9999	4011617374909	0801020	K9	218,00	2/25
2MM1	2CPX037491R9999	4011617374916	0801030	K9	252,00	2/25
2MM2	2CPX037492R9999	4011617374923	0801040	K9	286,00	2/25
2MM3	2CPX037493R9999	4011617374930	0801050	K9	319,00	2/25
2MM4	2CPX052303R9999	4011617523031	0801060	K9	353,00	2/25
2V0-150	2CPX077803R9999	4011617778035	0801020	K9	246,00	8/111
2V00-150	2CPX077801R9999	4011617778011	0801010	K9	231,00	8/111
2V002A	2CPX037609R9999	4011617376095	0801010	K9	323,00	8/113
2V00A	2CPX037581R9999	4011617375814	0801010	K9	224,00	8/111
2V02A	2CPX037607R9999	4011617376071	0801020	K9	358,00	8/113
2V0A	2CPX037592R9999	4011617375920	0801020	K9	246,00	8/111
2V0KA	2CPX037594R9999	4011617375944	0801020	K9	237,00	8/112
2V1-150	2CPX077805R9999	4011617778059	0801030	K9	286,00	8/111
2V1A	2CPX037611R9999	4011617376118	0801030	K9	288,00	8/111
2V1K-150	2CPX077807R9999	4011617778073	0801030	K9	286,00	8/112
2V1KA	2CPX037613R9999	4011617376132	0801030	K9	270,00	8/112
2V2-150	2CPX077809R9999	4011617778097	0801040	K9	327,00	8/111
2V23A	2CPX037635R9999	4011617376354	0801040	K9	327,00	8/111
2V23KA	2CPX037638R9999	4011617376385	0801040	K9	327,00	8/112
2V2A	2CPX037623R9999	4011617376231	0801040	K9	347,00	8/112
2V2K-150	2CPX077811R9999	4011617778110	0801040	K9	327,00	8/112
2V2KA	2CPX037625R9999	4011617376255	0801040	K9	325,00	8/112
2V3A	2CPX037640R9999	4011617376408	0801050	K9	387,00	8/111
2V3KA	2CPX037642R9999	4011617376422	0801050	K9	387,00	8/112
2V4A	2CPX037652R9999	4011617376521	0801060	K9	409,00	8/111
2V4KA	2CPX037654R9999	4011617376545	0801060	K9	409,00	8/112
2V5A	2CPX037666R9999	4011617376668	0801070	K9	493,00	8/111
2V5KA	2CPX037668R9999	4011617376682	0801070	K9	493,00	8/112
3/10R4	2CPX045618R9999	4011617456186	0507020	K6	1365,00	6/11
3/10R6	2CPX045628R9999	4011617456285	0507020	K6	1406,00	6/11
3/10RG4	2CPX045658R9999	4011617456582	0508020	K6	879,00	6/12
3/10RG6	2CPX045668R9999	4011617456681	0508020	K6	894,00	6/12
3/1EF11	2CPX041077R9999	4011617410775	0707020	K3	728,00	7/19
3/1VF10	2CPX041051R9999	4011617410515	0707020	K3	2267,00	7/18
3/1VF11	2CPX041064R9999	4011617410645	0707020	K3	2351,00	7/18
3/2AF303	2CPX043387R9999	4011617433873	0316010	K3	8190,00	7/8
3/2EF11	2CPX041079R9999	4011617410799	0707020	K3	745,00	7/19
3/2VF10	2CPX041053R9999	4011617410539	0707020	K3	3039,00	7/18
3/2VF11	2CPX041066R9999	4011617410669	0707020	K3	3479,00	7/18
3/3AF302	2CPX043276R9999	4011617432760	0316010	K3	4974,00	7/8
3/3AF303	2CPX043390R9999	4011617433903	0316010	K3	8925,00	7/8
3/3VF10	2CPX043398R9999	4011617433989	0707020	K3	3287,00	7/18
3/3VF11	2CPX043404R9999	4011617434047	0707020	K3	4521,00	7/18
3/4EF11	2CPX041081R9999	4011617410812	0707020	K3	796,00	7/19
3/4VF10	2CPX041055R9999	4011617410553	0707020	K3	3532,00	7/18
3/4VF11	2CPX041068R9999	4011617410683	0707020	K3	4060,00	7/18
3/5VF10	2CPX043400R9999	4011617434009	0707020	K3	3815,00	7/18
3/8R4	2CPX045613R9999	4011617456131	0507010	K6	1268,00	6/11
3/8R6	2CPX045623R9999	4011617456230	0507010	K6	1311,00	6/11
3/8RG4	2CPX045653R9999	4011617456537	0508010	K6	836,00	6/12
3/8RG6	2CPX045663R9999	4011617456636	0508010	K6	858,00	6/12
3/8SF302	2CPX043294R9999	4011617432944	0412010	K3	8015,00	7/10
3/8SF303	2CPX043393R9999	4011617433934	0412010	K3	11074,00	7/10
3/9SF302	2CPX043308R9999	4011617433088	0412010	K3	8374,00	7/10
3/9SF303	2CPX043396R9999	4011617433965	0412010	K3	12370,00	7/10
4/10R4	2CPX045619R9999	4011617456193	0507020	K6	1730,00	6/11
4/10R6	2CPX045629R9999	4011617456292	0507020	K6	1773,00	6/11
4/10RG4	2CPX045659R9999	4011617456599	0508020	K6	1005,00	6/12
4/10RG6	2CPX045669R9999	4011617456698	0508020	K6	1068,00	6/12
4/2EF21	2CPX041083R9999	4011617410836	0707020	K3	861,00	7/19
4/2VF20	2CPX041057R9999	4011617410577	0707020	K3	4447,00	7/18
4/2VF21	2CPX041070R9999	4011617410706	0707020	K3	5024,00	7/18
4/3EF21	2CPX041084R9999	4011617410843	0707020	K3	884,00	7/19
4/3VF20	2CPX041058R9999	4011617410584	0707020	K3	4745,00	7/18
4/3VF21	2CPX041071R9999	4011617410713	0707020	K3	5365,00	7/18
4/4EF21	2CPX041085R9999	4011617410850	0707020	K3	901,00	7/19
4/4VF20	2CPX041059R9999	4011617410591	0707020	K3	5035,00	7/18
4/4VF21	2CPX041072R9999	4011617410720	0707020	K3	5727,00	7/18
4/5VF20	2CPX043401R9999	4011617434016	0707020	K3	5337,00	7/18
4/8EF21	2CPX041086R9999	4011617410867	0707020	K3	1020,00	7/19
4/8R4	2CPX045614R9999	4011617456148	0507010	K6	1609,00	6/11
4/8R6	2CPX045624R9999	4011617456247	0507010	K6	1691,00	6/11
4/8RG4	2CPX045654R9999	4011617456544	0508010	K6	907,00	6/12
4/8RG6	2CPX045664R9999	4011617456643	0508010	K6	930,00	6/12
4/8VF20	2CPX041060R9999	4011617410607	0707020	K3	6505,00	7/18
4/8VF21	2CPX041073R9999	4011617410737	0707020	K3	7519,00	7/18
5/10R4	2CPX045620R9999	4011617456209	0507020	K6	2121,00	6/11
5/10R6	2CPX045630R9999	4011617456308	0507020	K6	2165,00	6/11

Preis- und Suchregister

Type	Artikelnummer	EAN Code	Kennziffer	PG	EUR	Seite
5/10RG4	2CPX045660R9999	4011617456605	0508020	K6	1266,00	6/12
5/10RG6	2CPX045670R9999	4011617456704	0508020	K6	1291,00	6/12
5/8R4	2CPX045615R9999	4011617456155	0507010	K6	1891,00	6/11
5/8R6	2CPX045625R9999	4011617456254	0507010	K6	1966,00	6/11
5/8RG4	2CPX045655R9999	4011617456551	0508010	K6	1067,00	6/12
5/8RG6	2CPX045665R9999	4011617456650	0508010	K6	1087,00	6/12
A13	2CPX052010R9999	4011617520108	0302010	K4	411,00	3/4
A13	2CPX052010R9999	4011617520108	0302010	K4	411,00	4/4
A14	2CPX052015R9999	4011617520153	0302020	K4	455,00	3/4
A14	2CPX052015R9999	4011617520153	0302020	K4	455,00	4/4
A15	2CPX052020R9999	4011617520207	0302030	K4	468,00	3/4
A15	2CPX052020R9999	4011617520207	0302030	K4	468,00	4/4
A16	2CPX052025R9999	4011617520252	0302040	K4	492,00	3/4
A16	2CPX052025R9999	4011617520252	0302040	K4	492,00	4/4
A17	2CPX052030R9999	4011617520306	0302050	K4	532,00	3/4
A17	2CPX052030R9999	4011617520306	0302050	K4	532,00	4/4
A17B	2CPX052083R9999	4011617520832	0302050	K4	434,00	4/4
A17D	2CPX052100R9999	4011617521006	0302050	K4	702,00	3/4
A18	2CPX052035R9999	4011617520351	0302060	K4	551,00	3/4
A18	2CPX052035R9999	4011617520351	0302060	K4	551,00	4/4
A19	2CPX052040R9999	4011617520405	0302070	K4	610,00	3/4
A19	2CPX052040R9999	4011617520405	0302070	K4	610,00	4/4
A19B	2CPX052088R9999	4011617520887	0302070	K4	495,00	4/4
A19D	2CPX052105R9999	4011617521051	0302070	K4	806,00	3/4
A23	2CPX052011R9999	4011617520115	0302010	K4	473,00	3/4
A23	2CPX052011R9999	4011617520115	0302010	K4	473,00	4/4
A24	2CPX052016R9999	4011617520160	0302020	K4	516,00	3/4
A24	2CPX052016R9999	4011617520160	0302020	K4	516,00	4/4
A25	2CPX052021R9999	4011617520214	0302030	K4	544,00	3/4
A25	2CPX052021R9999	4011617520214	0302030	K4	544,00	4/4
A26	2CPX052026R9999	4011617520269	0302040	K4	591,00	3/4
A26	2CPX052026R9999	4011617520269	0302040	K4	591,00	4/4
A27	2CPX052031R9999	4011617520313	0302050	K4	671,00	3/4
A27	2CPX052031R9999	4011617520313	0302050	K4	671,00	4/4
A27B	2CPX052084R9999	4011617520849	0302050	K4	535,00	4/4
A27D	2CPX052101R9999	4011617521013	0302050	K4	886,00	3/4
A28	2CPX052036R9999	4011617520368	0302060	K4	736,00	3/4
A28	2CPX052036R9999	4011617520368	0302060	K4	736,00	4/4
A29	2CPX052041R9999	4011617520412	0302070	K4	797,00	3/4
A29	2CPX052041R9999	4011617520412	0302070	K4	797,00	4/4
A29B	2CPX052089R9999	4011617520894	0302070	K4	624,00	4/4
A29D	2CPX052106R9999	4011617521068	0302070	K4	1053,00	3/4
A33	2CPX052012R9999	4011617520122	0302010	K4	665,00	3/4
A33	2CPX052012R9999	4011617520122	0302010	K4	665,00	4/4
A34	2CPX052017R9999	4011617520177	0302020	K4	735,00	3/4
A34	2CPX052017R9999	4011617520177	0302020	K4	735,00	4/4
A35	2CPX052022R9999	4011617520221	0302030	K4	769,00	3/4
A35	2CPX052022R9999	4011617520221	0302030	K4	769,00	4/4
A36	2CPX052027R9999	4011617520276	0302040	K4	813,00	3/4
A36	2CPX052027R9999	4011617520276	0302040	K4	813,00	4/4
A37	2CPX052032R9999	4011617520320	0302050	K4	919,00	3/4
A37	2CPX052032R9999	4011617520320	0302050	K4	919,00	4/4
A37B	2CPX052085R9999	4011617520856	0302050	K4	680,00	4/4
A37D	2CPX052102R9999	4011617521020	0302050	K4	1212,00	3/4
A38	2CPX052037R9999	4011617520375	0302060	K4	1024,00	3/4
A38	2CPX052037R9999	4011617520375	0302060	K4	1024,00	4/4
A39	2CPX052042R9999	4011617520429	0302070	K4	1097,00	3/4
A39	2CPX052042R9999	4011617520429	0302070	K4	1097,00	4/4
A39B	2CPX052090R9999	4011617520900	0302070	K4	799,00	4/4

Type	Artikelnummer	EAN Code	Kennziffer	PG	EUR	Seite
A39D	2CPX052107R9999	4011617521075	0302070	K4	1448,00	3/4
A43	2CPX052013R9999	4011617520139	0302010	K4	766,00	3/4
A43	2CPX052013R9999	4011617520139	0302010	K4	766,00	4/4
A44	2CPX052018R9999	4011617520184	0302020	K4	866,00	3/4
A44	2CPX052018R9999	4011617520184	0302020	K4	866,00	4/4
A45	2CPX052023R9999	4011617520238	0302030	K4	935,00	3/4
A45	2CPX052023R9999	4011617520238	0302030	K4	935,00	4/4
A46	2CPX052028R9999	4011617520283	0302040	K4	1008,00	3/4
A46	2CPX052028R9999	4011617520283	0302040	K4	1008,00	4/4
A47	2CPX052033R9999	4011617520337	0302050	K4	1140,00	3/4
A47	2CPX052033R9999	4011617520337	0302050	K4	1140,00	4/4
A47B	2CPX052086R9999	4011617520863	0302050	K4	853,00	4/4
A47D	2CPX052103R9999	4011617521037	0302050	K4	1505,00	3/4
A48	2CPX052038R9999	4011617520382	0302060	K4	1231,00	3/4
A48	2CPX052038R9999	4011617520382	0302060	K4	1231,00	4/4
A49	2CPX052043R9999	4011617520436	0302070	K4	1286,00	3/4
A49	2CPX052043R9999	4011617520436	0302070	K4	1286,00	4/4
A49B	2CPX052091R9999	4011617520917	0302070	K4	934,00	4/4
A49D	2CPX052108R9999	4011617521082	0302070	K4	1698,00	3/4
A53	2CPX052014R9999	4011617520146	0302010	K4	884,00	3/4
A53	2CPX052014R9999	4011617520146	0302010	K4	884,00	4/4
A54	2CPX052019R9999	4011617520191	0302020	K4	1108,00	3/4
A54	2CPX052019R9999	4011617520191	0302020	K4	1108,00	4/4
A55	2CPX052024R9999	4011617520245	0302030	K4	1237,00	3/4
A55	2CPX052024R9999	4011617520245	0302030	K4	1237,00	4/4
A56	2CPX052029R9999	4011617520290	0302040	K4	1266,00	3/4
A56	2CPX052029R9999	4011617520290	0302040	K4	1266,00	4/4
A57	2CPX052034R9999	4011617520344	0302050	K4	1420,00	3/4
A57	2CPX052034R9999	4011617520344	0302050	K4	1420,00	4/4
A57B	2CPX052087R9999	4011617520870	0302050	K4	1066,00	4/4
A57D	2CPX052104R9999	4011617521044	0302050	K4	1873,00	3/4
A58	2CPX052039R9999	4011617520399	0302060	K4	1476,00	3/4
A58	2CPX052039R9999	4011617520399	0302060	K4	1476,00	4/4
A59	2CPX052044R9999	4011617520443	0302070	K4	1613,00	3/4
A59	2CPX052044R9999	4011617520443	0302070	K4	1613,00	4/4
A59B	2CPX052092R9999	4011617520924	0302070	K4	1181,00	4/4
A59D	2CPX052109R9999	4011617521099	0302070	K4	2133,00	3/4
AG11	2CPX062801R9999	4011617628019	0706030	K9	30,70	8/93
AG12	2CPX062803R9999	4011617628033	0706030	K9	41,40	8/93
AG121	2CPX062969R9999	4011617629696	0706030	K9	51,00	8/98
AG127	2CPX062986R9999	4011617629863	0706030	K9	50,00	8/98
AG128	2CPX062989R9999	4011617629894	0706030	K9	50,00	8/98
AG12S	2CPX062228R9999	4011617622284	0706030	K9	168,00	8/99
AG13	2CPX062805R9999	4011617628057	0706030	K9	50,00	8/93
AG1304	2CPX064157R9999	4011617641575	0706030	K9	64,50	8/98
AG131	2CPX062970R9999	4011617629702	0706030	K9	60,50	8/98
AG132	2CPX062992R9999	4011617629924	0706030	K9	36,10	8/99
AG13S	2CPX062230R9999	4011617622307	0706030	K9	201,00	8/99
AG14	2CPX062807R9999	4011617628071	0706030	K9	56,00	8/93
AG1404	2CPX064158R9999	4011617641582	0706030	K9	91,50	8/100
AG14S	2CPX062232R9999	4011617622321	0706030	K9	225,00	8/99
AG15	2CPX062809R9999	4011617628095	0706030	K9	64,00	8/93
AG160	2CPX062886R9999	4011617628866	0706030	K9	47,00	8/98
AG161	2CPX062887R9999	4011617628873	0706030	K9	60,00	8/97
AG162	2CPX062888R9999	4011617628880	0706030	K9	52,00	8/101
AG163	2CPX062889R9999	4011617628897	0706030	K9	74,00	8/104
AG164	2CPX062890R9999	4011617628903	0706030	K9	50,00	8/99
AG165	2CPX062891R9999	4011617628910	0706030	K9	69,00	8/99
AG172	2CPX062898R9999	4011617628989	0706030	K9	67,00	8/101

Preis- und Suchregister

Type	Artikelnummer	EAN Code	Kennziffer	PG	EUR	Seite	Type	Artikelnummer	EAN Code	Kennziffer	PG	EUR	Seite
AG173	2CPX062899R9999	4011617628996	0706030	K9	83,00	8/97	AG321	2CPX062971R9999	4011617629719	0706030	K9	146,00	8/104
AG174	2CPX062900R9999	4011617629009	0706030	K9	83,00	8/97	AG327	2CPX062988R9999	4011617629887	0706030	K9	107,00	8/103
AG175	2CPX062901R9999	4011617629016	0706030	K9	37,40	8/98	AG328	2CPX062991R9999	4011617629917	0706030	K9	107,00	8/103
AG176	2CPX062902R9999	4011617629023	0706030	K9	51,00	8/101	AG33	2CPX062825R9999	4011617628255	0706030	K9	122,00	8/94
AG177	2CPX062903R9999	4011617629030	0706030	K9	127,00	8/101	AG34	2CPX062827R9999	4011617628279	0706030	K9	154,00	8/94
AG178	2CPX062904R9999	4011617629047	0706030	K9	212,00	8/104	AG35	2CPX062829R9999	4011617628293	0706030	K9	177,00	8/94
AG179	2CPX062905R9999	4011617629054	0706030	K9	127,00	8/101	AG359	2CPX062980R9999	4011617629801	0706030	K9	108,00	8/103
AG180	2CPX062906R9999	4011617629061	0706030	K9	201,00	8/104	AG65	2CPX062870R9999	4011617628705	0706030	K9	47,00	8/97
AG198	2CPX062929R9999	4011617629290	0706030	K9	90,50	8/100	AG66	2CPX062871R9999	4011617628712	0706030	K9	118,00	8/100
AG200	2CPX062931R9999	4011617629313	0706030	K9	47,00	8/97	AG67	2CPX062872R9999	4011617628729	0706030	K9	193,00	8/103
AG201	2CPX062932R9999	4011617629320	0706030	K9	50,00	8/97	AG71	2CPX062873R9999	4011617628736	0706030	K9	47,00	8/97
AG205	2CPX062936R9999	4011617629368	0706030	K9	46,50	8/98	AG72	2CPX062874R9999	4011617628743	0706030	K9	63,00	8/97
AG206	2CPX062855R9999	4011617628552	0706030	K9	50,00	8/98	AG73	2CPX062875R9999	4011617628750	0706030	K9	75,00	8/97
AG207	2CPX062856R9999	4011617628569	0706030	K9	64,50	8/98	AG75	2CPX062876R9999	4011617628767	0706030	K9	67,00	8/100
AG208	2CPX062993R9999	4011617629931	0706030	K9	47,00	8/98	AG79	2CPX062877R9999	4011617628774	0706030	K9	117,00	8/100
AG208X	2CPX062995R9999	4011617629955	0704030	K9	113,00	8/102	AG82	2CPX062878R9999	4011617628781	0706030	K9	91,00	8/100
AG208XAL	2CPX063189R9999	4011617631897	0704030	K9	118,00	8/102	AG83	2CPX062879R9999	4011617628798	0706030	K9	118,00	8/100
AG208XAM	2CPX063190R9999	4011617631903	0704030	K9	118,00	8/102	AG84	2CPX062880R9999	4011617628804	0706030	K9	107,00	8/103
AG208XB	2CPX062996R9999	4011617629962	0704030	K9	123,00	8/102	AG85	2CPX062881R9999	4011617628811	0706030	K9	168,00	8/103
AG209	2CPX062994R9999	4011617629948	0706030	K9	47,00	8/98	AG90	2CPX062882R9999	4011617628828	0706030	K9	143,00	8/103
AG21	2CPX062811R9999	4011617628118	0706030	K9	44,20	8/93	AG91	2CPX062883R9999	4011617628835	0706030	K9	193,00	8/103
AG210X	2CPX062998R9999	4011617629986	0704030	K9	113,00	8/102	AG92	2CPX062884R9999	4011617628842	0706030	K9	90,50	8/100
AG212	2CPX062831R9999	4011617628316	0706030	K9	41,40	8/95	AG93	2CPX062885R9999	4011617628859	0706030	K9	154,00	8/103
AG212X	2CPX062999R9999	4011617629993	0704030	K9	113,00	8/102	AH1	2CPX070387R9999	4011617703877	0701010	K9	31,20	8/95
AG213	2CPX062833R9999	4011617628330	0706030	K9	50,00	8/95	AH2	2CPX070388R9999	4011617703884	0706010	K9	42,20	8/95
AG214	2CPX062835R9999	4011617628354	0706030	K9	56,00	8/95	AK612N2	2CPX032563R9999	4011617325635	0102010	K1	68,00	1/4
AG215	2CPX062837R9999	4011617628378	0706030	K9	64,00	8/95	AK624N3	2CPX032564R9999	4011617325642	0102020	K1	95,00	1/4
AG22	2CPX062813R9999	4011617628132	0706030	K9	56,00	8/93	AK636M	2CPX031811R9999	4011617318118	0102030	K1	312,00	1/16
AG222	2CPX062839R9999	4011617628392	0706030	K9	56,00	8/95	AK636N3	2CPX032565R9999	4011617325659	0102030	K1	126,00	1/4
AG223	2CPX062841R9999	4011617628415	0706030	K9	73,00	8/95	AK648M	2CPX031812R9999	4011617318125	0102040	K1	334,00	1/16
AG224	2CPX062843R9999	4011617628439	0706030	K9	89,50	8/96	AK648N4	2CPX032566R9999	4011617325666	0102040	K1	157,00	1/4
AG225	2CPX062845R9999	4011617628453	0706030	K9	102,00	8/96	AK660M	2CPX031813R9999	4011617318132	0102040	K1	406,00	1/16
AG227	2CPX062987R9999	4011617629870	0706030	K9	67,00	8/100	AK660N4	2CPX032567R9999	4011617325673	0102040	K1	191,00	1/4
AG228	2CPX062990R9999	4011617629900	0706030	K9	67,00	8/100	AP612	2CPX031402R9999	4011617314028	0703010	K1	55,00	1/10
AG225	2CPX062229R9999	4011617622291	0706030	K9	250,00	8/101	AP624	2CPX031403R9999	4011617314035	0703010	K1	60,00	1/10
AG23	2CPX062815R9999	4011617628156	0706030	K9	73,00	8/93	AP636	2CPX031404R9999	4011617314042	0703010	K1	64,50	1/10
AG232	2CPX062847R9999	4011617628477	0706030	K9	94,00	8/96	AP648	2CPX031405R9999	4011617314059	0703010	K1	69,50	1/10
AG233	2CPX062849R9999	4011617628491	0706030	K9	126,00	8/96	AP660	2CPX031406R9999	4011617314066	0703010	K1	83,00	1/10
AG234	2CPX062851R9999	4011617628514	0706030	K9	145,00	8/96	AS11	2CPX062802R9999	4011617628026	0706030	K9	33,90	8/93
AG235	2CPX062853R9999	4011617628538	0706030	K9	175,00	8/96	AS12	2CPX062804R9999	4011617628040	0706030	K9	43,00	8/93
AG235	2CPX062231R9999	4011617622314	0706030	K9	303,00	8/101	AS13	2CPX062806R9999	4011617628064	0706030	K9	51,00	8/93
AG24	2CPX062817R9999	4011617628170	0706030	K9	89,50	8/94	AS13V	2CPX062772R9999	4011617627722	0706030	K9	59,00	9/8
AG240	2CPX042127R9999	4011617421276	0706030	K9	57,00	8/99	AS14	2CPX062808R9999	4011617628088	0706030	K9	61,50	8/93
AG241	2CPX042128R9999	4011617421283	0706030	K9	93,50	8/101	AS14V	2CPX062773R9999	4011617627739	0706030	K9	73,00	9/8
AG242	2CPX042129R9999	4011617421290	0706030	K9	137,00	8/104	AS15	2CPX062810R9999	4011617628101	0706030	K9	69,50	8/93
AG243	2CPX042187R9999	4011617421870	0706030	K9	83,00	8/99	AS15V	2CPX062774R9999	4011617627746	0706030	K9	78,00	9/8
AG244	2CPX042188R9999	4011617421887	0706030	K9	127,00	8/101	AS21	2CPX062812R9999	4011617628125	0706030	K9	48,10	8/93
AG245	2CPX042189R9999	4011617421894	0706030	K9	187,00	8/104	AS212	2CPX062832R9999	4011617628323	0706030	K9	43,00	8/95
AG246	2CPX042190R9999	4011617421900	0706030	K9	117,00	8/99	AS213	2CPX062834R9999	4011617628347	0706030	K9	51,00	8/95
AG247	2CPX042191R9999	4011617421917	0706030	K9	199,00	8/101	AS214	2CPX062836R9999	4011617628361	0706030	K9	61,50	8/95
AG248	2CPX042192R9999	4011617421924	0706030	K9	276,00	8/104	AS215	2CPX062838R9999	4011617628385	0706030	K9	69,50	8/95
AG245	2CPX062233R9999	4011617622338	0706030	K9	365,00	8/101	AS22	2CPX062814R9999	4011617628149	0706030	K9	59,00	8/93
AG25	2CPX062819R9999	4011617628194	0706030	K9	102,00	8/94	AS222	2CPX062840R9999	4011617628408	0706030	K9	59,00	8/95
AG259	2CPX062979R9999	4011617629795	0706030	K9	68,00	8/100	AS223	2CPX062842R9999	4011617628422	0706030	K9	78,00	8/95
AG308XU	2CPX063193R9999	4011617631934	0704030	K9	158,00	8/104	AS224	2CPX062844R9999	4011617628446	0706030	K9	94,00	8/96
AG31	2CPX062821R9999	4011617628217	0706030	K9	68,00	8/94	AS225	2CPX062846R9999	4011617628460	0706030	K9	107,00	8/96
AG310XAL	2CPX063191R9999	4011617631910	0704030	K9	154,00	8/104	AS22H	2CPX062764R9999	4011617627647	0706030	K9	62,00	9/7
AG310XAM	2CPX063192R9999	4011617631927	0704030	K9	154,00	8/104	AS23	2CPX062816R9999	4011617628163	0706030	K9	78,00	8/93
AG32	2CPX062823R9999	4011617628231	0706030	K9	95,50	8/94	AS232	2CPX062848R9999	4011617628484	0706030	K9	95,50	8/96

Preis- und Suchregister

Type	Artikelnummer	EAN Code	Kennziffer	PG	EUR	Seite
AS233	2CPX062850R9999	4011617628507	0706030	K9	127,00	8/96
AS234	2CPX062852R9999	4011617628521	0706030	K9	154,00	8/96
AS235	2CPX062854R9999	4011617628545	0706030	K9	176,00	8/96
AS23H	2CPX062765R9999	4011617627654	0706030	K9	83,00	9/7
AS23V	2CPX062775R9999	4011617627753	0706030	K9	91,50	9/8
AS24	2CPX062818R9999	4011617628187	0706030	K9	94,00	8/94
AS24H	2CPX062766R9999	4011617627661	0706030	K9	102,00	9/7
AS24V	2CPX062776R9999	4011617627760	0706030	K9	112,00	9/8
AS25	2CPX062820R9999	4011617628200	0706030	K9	107,00	8/94
AS25H	2CPX062767R9999	4011617627678	0706030	K9	114,00	9/7
AS25V	2CPX062777R9999	4011617627777	0706030	K9	130,00	9/8
AS31	2CPX062822R9999	4011617628224	0706030	K9	69,50	8/94
AS32	2CPX062824R9999	4011617628248	0706030	K9	102,00	8/94
AS32H	2CPX062768R9999	4011617627685	0706030	K9	102,00	9/7
AS33	2CPX062826R9999	4011617628262	0706030	K9	140,00	8/94
AS33H	2CPX062769R9999	4011617627692	0706030	K9	147,00	9/7
AS34	2CPX062828R9999	4011617628286	0706030	K9	167,00	8/94
AS34H	2CPX062770R9999	4011617627708	0706030	K9	179,00	9/7
AS35	2CPX062830R9999	4011617628309	0706030	K9	189,00	8/94
AS35H	2CPX062771R9999	4011617627715	0706030	K9	203,00	9/7
AS35V	2CPX062796R9999	4011617627968	0706030	K9	161,00	9/8
AZB1P4	2CPX010996R9999	4011617109969	0703010	K1	23,10	1/9
AZB2	2CPX010997R9999	4011617109976	0703010	K1	9,80	1/9
AZB3P10	2CPX010998R9999	4011617109983	0703010	K1	12,90	1/10
AZT610	2CPX031149R9999	4011617311492	0703040	K1	27,20	1/11
AZT620	2CPX031150R9999	4011617311508	0703040	K1	33,90	1/11
AZT620V	2CPX031154R9999	4011617311546	0703040	K1	37,00	1/23
AZT620W	2CPX031158R9999	4011617311584	0703040	K1	64,50	1/23
AZT630	2CPX031151R9999	4011617311515	0703040	K1	41,60	1/11
AZT630V	2CPX031155R9999	4011617311553	0703040	K1	41,10	1/23
AZT630W	2CPX031159R9999	4011617311591	0703040	K1	81,50	1/23
AZT640	2CPX031152R9999	4011617311522	0703040	K1	50,00	1/11
AZT640V	2CPX031156R9999	4011617311560	0703040	K1	52,00	1/23
AZT640W	2CPX031160R9999	4011617311607	0703040	K1	89,00	1/23
AZT650	2CPX031153R9999	4011617311539	0703040	K1	62,00	1/11
AZT650V	2CPX031157R9999	4011617311577	0703040	K1	66,50	1/23
AZT650W	2CPX031161R9999	4011617311614	0703040	K1	103,00	1/23
B13	2CPX052050R9999	4011617520504	0305010	K4	350,00	4/14
B14	2CPX052053R9999	4011617520535	0305020	K4	378,00	4/14
B15	2CPX052058R9999	4011617520580	0305030	K4	399,00	4/14
B16	2CPX052063R9999	4011617520634	0305040	K4	419,00	4/14
B17	2CPX052068R9999	4011617520689	0305050	K4	450,00	4/14
B18	2CPX052073R9999	4011617520733	0305060	K4	470,00	4/14
B19	2CPX052078R9999	4011617520788	0305070	K4	521,00	4/14
B23	2CPX052051R9999	4011617520511	0305010	K4	401,00	4/14
B24	2CPX052054R9999	4011617520542	0305020	K4	437,00	4/14
B25	2CPX052059R9999	4011617520597	0305030	K4	465,00	4/14
B26	2CPX052064R9999	4011617520641	0305040	K4	499,00	4/14
B27	2CPX052069R9999	4011617520696	0305050	K4	554,00	4/14
B28	2CPX052074R9999	4011617520740	0305060	K4	601,00	4/14
B29	2CPX052079R9999	4011617520795	0305070	K4	655,00	4/14
B33	2CPX052052R9999	4011617520528	0305010	K4	549,00	4/14
B34	2CPX052055R9999	4011617520559	0305020	K4	620,00	4/14
B35	2CPX052060R9999	4011617520603	0305030	K4	652,00	4/14
B36	2CPX052065R9999	4011617520658	0305040	K4	695,00	4/14
B37	2CPX052070R9999	4011617520702	0305050	K4	765,00	4/14
B38	2CPX052075R9999	4011617520757	0305060	K4	824,00	4/14
B39	2CPX052080R9999	4011617520801	0305070	K4	908,00	4/14
B44	2CPX052056R9999	4011617520566	0305020	K4	728,00	4/14

Type	Artikelnummer	EAN Code	Kennziffer	PG	EUR	Seite
B45	2CPX052061R9999	4011617520610	0305030	K4	786,00	4/14
B46	2CPX052066R9999	4011617520665	0305040	K4	817,00	4/14
B47	2CPX052071R9999	4011617520719	0305050	K4	897,00	4/14
B48	2CPX052076R9999	4011617520764	0305060	K4	987,00	4/14
B49	2CPX052081R9999	4011617520818	0305070	K4	1093,00	4/14
B54	2CPX052057R9999	4011617520573	0305020	K4	907,00	4/14
B55	2CPX052062R9999	4011617520627	0305030	K4	932,00	4/14
B56	2CPX052067R9999	4011617520672	0305040	K4	972,00	4/14
B57	2CPX052072R9999	4011617520726	0305050	K4	1066,00	4/14
B58	2CPX052077R9999	4011617520771	0305060	K4	1175,00	4/14
B59	2CPX052082R9999	4011617520825	0305070	K4	1294,00	4/14
BKF11	2CPX043431R9999	4011617434313	0707010	K3	664,00	7/13
BKF21	2CPX043432R9999	4011617434320	0707010	K3	846,00	7/13
BKF31	2CPX043433R9999	4011617434337	0707010	K3	1072,00	7/13
BL610	2CPX031081R9999	4011617310815	0703020	K1	49,00	1/11
BL611	2CPX031086R9999	4011617310860	0703020	K1	76,50	1/11
BL620	2CPX031082R9999	4011617310822	0703020	K1	65,50	1/11
BL620D	2CPX031794R9999	4011617317944	0703030	K1	199,00	1/13
BL620V	2CPX031091R9999	4011617310914	0703020	K1	62,00	1/23
BL620W	2CPX031095R9999	4011617310952	0703020	K1	101,00	1/23
BL621	2CPX031087R9999	4011617310877	0703020	K1	93,00	1/11
BL630	2CPX031083R9999	4011617310839	0703020	K1	74,00	1/11
BL630D	2CPX031795R9999	4011617317951	0703030	K1	243,00	1/13
BL630V	2CPX031092R9999	4011617310921	0703020	K1	73,00	1/23
BL630W	2CPX031096R9999	4011617310969	0703020	K1	121,00	1/23
BL631	2CPX031088R9999	4011617310884	0703020	K1	106,00	1/11
BL640	2CPX031084R9999	4011617310846	0703020	K1	96,50	1/11
BL640D	2CPX031796R9999	4011617317968	0703030	K1	305,00	1/13
BL640V	2CPX031093R9999	4011617310938	0703020	K1	96,50	1/23
BL640W	2CPX031097R9999	4011617310976	0703020	K1	137,00	1/23
BL641	2CPX031089R9999	4011617310891	0703020	K1	121,00	1/11
BL650	2CPX031085R9999	4011617310853	0703020	K1	119,00	1/11
BL650D	2CPX031797R9999	4011617317975	0703030	K1	382,00	1/13
BL650V	2CPX031094R9999	4011617310945	0703020	K1	119,00	1/23
BL650W	2CPX031098R9999	4011617310983	0703020	K1	160,00	1/23
BL651	2CPX031090R9999	4011617310907	0703020	K1	144,00	1/11
BL652V	2CPX031099R9999	4011617310990	0703020	K1	119,00	1/23
BL652W	2CPX031100R9999	4011617311003	0703020	K1	160,00	1/23
BRW19	2CPX043434R9999	4011617434344	0707010	K3	868,00	7/13
BRW29	2CPX043435R9999	4011617434351	0707010	K3	1634,00	7/13
BRW39	2CPX043436R9999	4011617434368	0707010	K3	2376,00	7/13
CA13	2CPX052142R9999	4011617521426	0204020	K2	281,00	2/10
CA13B	2CPX052161R9999	4011617521617	0204020	K2	136,00	2/12
CA13V	2CPX052180R9999	4011617521808	0202020	K2	465,00	2/4
CA14	2CPX052143R9999	4011617521433	0204030	K2	287,00	2/10
CA14B	2CPX052162R9999	4011617521624	0204030	K2	140,00	2/12
CA14R	2CPX052229R9999	4011617522294	0202020	K2	508,00	2/5
CA14V	2CPX052181R9999	4011617521815	0202030	K2	497,00	2/4
CA15	2CPX052144R9999	4011617521440	0204040	K2	307,00	2/10
CA15B	2CPX052163R9999	4011617521631	0204040	K2	181,00	2/12
CA15R	2CPX052230R9999	4011617522300	0202030	K2	521,00	2/5
CA15V	2CPX052182R9999	4011617521822	0202040	K2	517,00	2/4
CA16	2CPX052145R9999	4011617521457	0204050	K2	341,00	2/10
CA16B	2CPX052164R9999	4011617521648	0204050	K2	207,00	2/12
CA16R	2CPX052231R9999	4011617522317	0202040	K2	702,00	2/5
CA16V	2CPX052183R9999	4011617521839	0202050	K2	670,00	2/4
CA17	2CPX052146R9999	4011617521464	0204060	K2	368,00	2/10
CA17B	2CPX052165R9999	4011617521655	0204060	K2	239,00	2/12
CA17R	2CPX052232R9999	4011617522324	0202050	K2	843,00	2/5

Preis- und Suchregister

Type	Artikelnummer	EAN Code	Kennziffer	PG	EUR	Seite
CA18	2CPX052147R9999	4011617521471	0204060	K2	399,00	2/10
CA18B	2CPX052166R9999	4011617521662	0204060	K2	275,00	2/12
CA18R	2CPX052233R9999	4011617522331	0202060	K2	1010,00	2/5
CA23	2CPX052148R9999	4011617521488	0204020	K2	432,00	2/10
CA23B	2CPX052167R9999	4011617521679	0204020	K2	251,00	2/12
CA23R	2CPX052234R9999	4011617522348	0202010	K2	771,00	2/5
CA23V	2CPX052184R9999	4011617521846	0202020	K2	720,00	2/4
CA23VM	2CPX052205R9999	4011617522058	0202020	K2	707,00	2/8
CA24	2CPX052149R9999	4011617521495	0204030	K2	471,00	2/10
CA24B	2CPX052168R9999	4011617521686	0204030	K2	295,00	2/12
CA24R	2CPX052235R9999	4011617522355	0202020	K2	790,00	2/5
CA24V	2CPX052185R9999	4011617521853	0202030	K2	730,00	2/4
CA24VM	2CPX052206R9999	4011617522065	0202030	K2	799,00	2/8
CA24VML	2CPX052211R9999	4011617522119	0202030	K2	748,00	2/8
CA24VMW	2CPX052220R9999	4011617522201	0202030	K2	791,00	2/8
CA24VP	2CPX052300R9999	4011617523000	0202030	K2	745,00	2/6
CA25	2CPX052150R9999	4011617521501	0204040	K2	561,00	2/10
CA25B	2CPX052169R9999	4011617521693	0204040	K2	381,00	2/12
CA25K	2CPX052290R9999	4011617522904	0202040	K2	898,00	2/6
CA25R	2CPX052236R9999	4011617522362	0202030	K2	952,00	2/5
CA25V	2CPX052186R9999	4011617521860	0202040	K2	897,00	2/4
CA25VM	2CPX052207R9999	4011617522072	0202040	K2	971,00	2/8
CA25VML	2CPX052212R9999	4011617522126	0202040	K2	934,00	2/8
CA25VMW	2CPX052221R9999	4011617522218	0202040	K2	1015,00	2/8
CA26	2CPX052151R9999	4011617521518	0204050	K2	606,00	2/10
CA26B	2CPX052170R9999	4011617521709	0204050	K2	424,00	2/12
CA26K	2CPX052291R9999	4011617522911	0202050	K2	998,00	2/6
CA26R	2CPX052237R9999	4011617522379	0202040	K2	1046,00	2/5
CA26V	2CPX052187R9999	4011617521877	0202050	K2	985,00	2/4
CA26VM	2CPX052208R9999	4011617522089	0202050	K2	1029,00	2/8
CA26VML	2CPX052213R9999	4011617522133	0202050	K2	1008,00	2/8
CA26VMW	2CPX052222R9999	4011617522225	0202050	K2	1119,00	2/8
CA27	2CPX052152R9999	4011617521525	0204060	K2	670,00	2/10
CA27B	2CPX052171R9999	4011617521716	0204060	K2	471,00	2/12
CA27K	2CPX052292R9999	4011617522928	0202060	K2	1086,00	2/6
CA27K2	2CPX052564R9999	4011617525646	0202060	K2	1086,00	2/6
CA27R	2CPX052238R9999	4011617522386	0202050	K2	1155,00	2/5
CA27V	2CPX052188R9999	4011617521884	0202060	K2	1095,00	2/4
CA27VM	2CPX052209R9999	4011617522096	0202060	K2	1183,00	2/8
CA27VML	2CPX052214R9999	4011617522140	0202060	K2	1157,00	2/8
CA27VMW	2CPX052223R9999	4011617522232	0202060	K2	1286,00	2/8
CA28	2CPX052153R9999	4011617521532	0204060	K2	728,00	2/10
CA28B	2CPX052172R9999	4011617521723	0204060	K2	526,00	2/12
CA28K	2CPX052293R9999	4011617522935	0202060	K2	1182,00	2/6
CA28R	2CPX052239R9999	4011617522393	0202060	K2	1270,00	2/5
CA28V	2CPX052189R9999	4011617521891	0202060	K2	1211,00	2/4
CA28VM	2CPX052210R9999	4011617522102	0202060	K2	1360,00	2/8
CA28VML	2CPX052215R9999	4011617522157	0202060	K2	1331,00	2/8
CA28VMW	2CPX052224R9999	4011617522249	0202060	K2	1480,00	2/8
CA34	2CPX052154R9999	4011617521549	0204030	K2	677,00	2/10
CA34B	2CPX052173R9999	4011617521730	0204030	K2	387,00	2/12
CA34R	2CPX052240R9999	4011617522409	0202020	K2	1225,00	2/5
CA34V	2CPX052190R9999	4011617521907	0202030	K2	1183,00	2/4
CA35	2CPX052155R9999	4011617521556	0204040	K2	736,00	2/10
CA35B	2CPX052174R9999	4011617521747	0204040	K2	427,00	2/12
CA35K	2CPX052294R9999	4011617522942	0202040	K2	1146,00	2/6
CA35R	2CPX052241R9999	4011617522416	0202030	K2	1262,00	2/5
CA35V	2CPX052191R9999	4011617521914	0202040	K2	1220,00	2/4
CA35VML	2CPX052216R9999	4011617522164	0202040	K2	1251,00	2/8
CA35VMW	2CPX052225R9999	4011617522256	0202040	K2	1334,00	2/8
CA35VP	2CPX052301R9999	4011617523017	0202040	K2	1190,00	2/6
CA36	2CPX052156R9999	4011617521563	0204050	K2	770,00	2/10
CA36B	2CPX052175R9999	4011617521754	0204050	K2	453,00	2/12
CA36K	2CPX052295R9999	4011617522959	0202050	K2	1382,00	2/6
CA36R	2CPX052242R9999	4011617522423	0202040	K2	1469,00	2/5
CA36V	2CPX052219R9999	4011617521921	0202050	K2	1411,00	2/4
CA36VML	2CPX052217R9999	4011617522171	0202050	K2	1445,00	2/8
CA36VMW	2CPX052226R9999	4011617522263	0202050	K2	1556,00	2/8
CA37	2CPX052157R9999	4011617521570	0204060	K2	874,00	2/10
CA37B	2CPX052176R9999	4011617521761	0204060	K2	552,00	2/12
CA37K	2CPX052296R9999	4011617522966	0202060	K2	1575,00	2/6
CA37K2	2CPX052565R9999	4011617525653	0202060	K2	1575,00	2/6
CA37R	2CPX052243R9999	4011617522430	0202050	K2	1755,00	2/5
CA37V	2CPX052193R9999	4011617521938	0202060	K2	1602,00	2/4
CA37VML	2CPX052218R9999	4011617522188	0202060	K2	1682,00	2/8
CA37VMW	2CPX052227R9999	4011617522270	0202060	K2	1811,00	2/8
CA38	2CPX052158R9999	4011617521587	0204060	K2	986,00	2/10
CA38B	2CPX052177R9999	4011617521778	0204060	K2	670,00	2/12
CA38K	2CPX052297R9999	4011617522973	0202060	K2	1811,00	2/6
CA38R	2CPX052244R9999	4011617522447	0202060	K2	2090,00	2/5
CA38V	2CPX052194R9999	4011617521945	0202060	K2	1823,00	2/4
CA38VML	2CPX052219R9999	4011617522195	0202060	K2	1961,00	2/8
CA38VMW	2CPX052228R9999	4011617522287	0202060	K2	2113,00	2/8
CA45	2CPX052159R9999	4011617521594	0204040	K2	950,00	2/10
CA45B	2CPX052178R9999	4011617521785	0204040	K2	586,00	2/12
CA45K	2CPX052298R9999	4011617522980	0202040	K2	1558,00	2/6
CA45R	2CPX052245R9999	4011617522454	0202010	K2	1534,00	2/5
CA45V	2CPX052195R9999	4011617521952	0202040	K2	1590,00	2/4
CA46	2CPX052160R9999	4011617521600	0204050	K2	987,00	2/10
CA46B	2CPX052179R9999	4011617521792	0204050	K2	611,00	2/12
CA46K	2CPX052299R9999	4011617522997	0202050	K2	1681,00	2/6
CA47	2CPX052567R9999	4011617525677	0203060	K2	1039,00	2/10
CA47B	2CPX052568R9999	4011617525684	0203060	K2	659,00	2/12
CA47K2	2CPX052561R9999	4011617525615	0202060	K2	1767,00	2/6
CR17	2CPX052402R9999	4011617524021	0709010	K2	217,00	3/6
CR19	2CPX052407R9999	4011617524076	0709010	K2	243,00	3/6
CR27	2CPX052403R9999	4011617524038	0709010	K2	233,00	3/6
CR29	2CPX052408R9999	4011617524083	0709010	K2	255,00	3/6
CR37	2CPX052404R9999	4011617524045	0709010	K2	243,00	3/6
CR39	2CPX052409R9999	4011617524090	0709010	K2	269,00	3/6
CR47	2CPX052405R9999	4011617524052	0709010	K2	294,00	3/6
CR49	2CPX052410R9999	4011617524106	0709010	K2	317,00	3/6
CR57	2CPX052406R9999	4011617524069	0709010	K2	327,00	3/6
CR59	2CPX052411R9999	4011617524113	0709010	K2	352,00	3/6
CTB13	2CPX052304R9999	4011617523048	0704010	K9	118,00	3/11
CTB13	2CPX052304R9999	4011617523048	0704010	K9	118,00	4/9
CTB13S	2CPX052318R9999	4011617523185	0704010	K9	136,00	2/31
CTB13S	2CPX052318R9999	4011617523185	0704010	K9	136,00	3/11
CTB13S	2CPX052318R9999	4011617523185	0704010	K9	136,00	4/9
CTB14	2CPX052306R9999	4011617523062	0704010	K9	123,00	2/31
CTB14	2CPX052306R9999	4011617523062	0704010	K9	123,00	3/11
CTB14	2CPX052306R9999	4011617523062	0704010	K9	123,00	4/9
CTB14S	2CPX052321R9999	4011617523215	0704010	K9	146,00	2/31
CTB14S	2CPX052321R9999	4011617523215	0704010	K9	146,00	3/11
CTB14S	2CPX052321R9999	4011617523215	0704010	K9	146,00	4/9
CTB15	2CPX052308R9999	4011617523086	0704010	K9	131,00	2/31
CTB15	2CPX052308R9999	4011617523086	0704010	K9	131,00	3/11
CTB15	2CPX052308R9999	4011617523086	0704010	K9	131,00	4/9

Preis- und Suchregister

Type	Artikelnummer	EAN Code	Kennziffer	PG	EUR	Seite
CTB15S	2CPX052324R9999	4011617523246	0704010	K9	161,00	2/31
CTB15S	2CPX052324R9999	4011617523246	0704010	K9	161,00	3/11
CTB15S	2CPX052324R9999	4011617523246	0704010	K9	161,00	4/9
CTB16	2CPX052310R9999	4011617523109	0704010	K9	140,00	2/31
CTB16	2CPX052310R9999	4011617523109	0704010	K9	140,00	3/11
CTB16	2CPX052310R9999	4011617523109	0704010	K9	140,00	4/9
CTB16S	2CPX052327R9999	4011617523277	0704010	K9	169,00	2/31
CTB16S	2CPX052327R9999	4011617523277	0704010	K9	169,00	3/11
CTB16S	2CPX052327R9999	4011617523277	0704010	K9	169,00	4/9
CTB17	2CPX052312R9999	4011617523123	0704010	K9	147,00	2/31
CTB17	2CPX052312R9999	4011617523123	0704010	K9	147,00	3/11
CTB17	2CPX052312R9999	4011617523123	0704010	K9	147,00	4/9
CTB17S	2CPX052330R9999	4011617523307	0704010	K9	185,00	2/31
CTB17S	2CPX052330R9999	4011617523307	0704010	K9	185,00	3/11
CTB17S	2CPX052330R9999	4011617523307	0704010	K9	185,00	4/9
CTB18	2CPX052314R9999	4011617523147	0704010	K9	166,00	2/31
CTB18	2CPX052314R9999	4011617523147	0704010	K9	166,00	3/11
CTB18	2CPX052314R9999	4011617523147	0704010	K9	166,00	4/9
CTB18S	2CPX052333R9999	4011617523338	0704010	K9	208,00	2/31
CTB18S	2CPX052333R9999	4011617523338	0704010	K9	208,00	3/11
CTB18S	2CPX052333R9999	4011617523338	0704010	K9	208,00	4/9
CTB19	2CPX052316R9999	4011617523161	0704010	K9	185,00	3/11
CTB19	2CPX052316R9999	4011617523161	0704010	K9	185,00	4/9
CTB19S	2CPX052336R9999	4011617523369	0704010	K9	226,00	3/11
CTB19S	2CPX052336R9999	4011617523369	0704010	K9	226,00	4/9
CTB23	2CPX052305R9999	4011617523055	0704010	K9	150,00	3/11
CTB23	2CPX052305R9999	4011617523055	0704010	K9	150,00	4/9
CTB23S	2CPX052319R9999	4011617523192	0704010	K9	181,00	2/31
CTB23S	2CPX052319R9999	4011617523192	0704010	K9	181,00	3/11
CTB23S	2CPX052319R9999	4011617523192	0704010	K9	181,00	4/9
CTB24	2CPX052307R9999	4011617523079	0704010	K9	161,00	3/11
CTB24	2CPX052307R9999	4011617523079	0704010	K9	161,00	4/9
CTB24S	2CPX052322R9999	4011617523222	0704010	K9	190,00	2/31
CTB24S	2CPX052322R9999	4011617523222	0704010	K9	190,00	3/11
CTB24S	2CPX052322R9999	4011617523222	0704010	K9	190,00	4/9
CTB25	2CPX052309R9999	4011617523093	0704010	K9	172,00	2/31
CTB25	2CPX052309R9999	4011617523093	0704010	K9	172,00	3/11
CTB25	2CPX052309R9999	4011617523093	0704010	K9	172,00	4/9
CTB25S	2CPX052325R9999	4011617523253	0704010	K9	201,00	2/31
CTB25S	2CPX052325R9999	4011617523253	0704010	K9	201,00	3/11
CTB25S	2CPX052325R9999	4011617523253	0704010	K9	201,00	4/9
CTB26	2CPX052311R9999	4011617523116	0704010	K9	188,00	2/31
CTB26	2CPX052311R9999	4011617523116	0704010	K9	188,00	3/11
CTB26	2CPX052311R9999	4011617523116	0704010	K9	188,00	4/9
CTB26S	2CPX052328R9999	4011617523284	0704010	K9	208,00	2/31
CTB26S	2CPX052328R9999	4011617523284	0704010	K9	208,00	3/11
CTB26S	2CPX052328R9999	4011617523284	0704010	K9	208,00	4/9
CTB27	2CPX052313R9999	4011617523130	0704010	K9	205,00	2/31
CTB27	2CPX052313R9999	4011617523130	0704010	K9	205,00	3/11
CTB27	2CPX052313R9999	4011617523130	0704010	K9	205,00	4/9
CTB27S	2CPX052331R9999	4011617523314	0704010	K9	216,00	2/31
CTB27S	2CPX052331R9999	4011617523314	0704010	K9	216,00	3/11
CTB27S	2CPX052331R9999	4011617523314	0704010	K9	216,00	4/9
CTB28	2CPX052315R9999	4011617523154	0704010	K9	224,00	3/11
CTB28	2CPX052315R9999	4011617523154	0704010	K9	224,00	4/9
CTB28S	2CPX052334R9999	4011617523345	0704010	K9	233,00	2/31
CTB28S	2CPX052334R9999	4011617523345	0704010	K9	233,00	3/11
CTB28S	2CPX052334R9999	4011617523345	0704010	K9	233,00	4/9
CTB29	2CPX052317R9999	4011617523178	0704010	K9	245,00	3/11

Type	Artikelnummer	EAN Code	Kennziffer	PG	EUR	Seite
CTB29	2CPX052317R9999	4011617523178	0704010	K9	245,00	4/9
CTB29S	2CPX052337R9999	4011617523376	0704010	K9	245,00	3/11
CTB29S	2CPX052337R9999	4011617523376	0704010	K9	245,00	4/9
CTB33S	2CPX052320R9999	4011617523208	0704010	K9	227,00	3/11
CTB33S	2CPX052320R9999	4011617523208	0704010	K9	227,00	4/9
CTB34S	2CPX052323R9999	4011617523239	0704010	K9	245,00	3/11
CTB34S	2CPX052323R9999	4011617523239	0704010	K9	245,00	4/9
CTB35S	2CPX052326R9999	4011617523260	0704010	K9	262,00	3/11
CTB35S	2CPX052326R9999	4011617523260	0704010	K9	262,00	4/9
CTB36S	2CPX052329R9999	4011617523291	0704010	K9	276,00	3/11
CTB36S	2CPX052329R9999	4011617523291	0704010	K9	276,00	4/9
CTB37S	2CPX052332R9999	4011617523321	0704010	K9	292,00	3/11
CTB37S	2CPX052332R9999	4011617523321	0704010	K9	292,00	4/9
CTB38S	2CPX052335R9999	4011617523352	0704010	K9	317,00	3/11
CTB38S	2CPX052335R9999	4011617523352	0704010	K9	317,00	4/9
CTB39S	2CPX052338R9999	4011617523383	0704010	K9	347,00	3/11
CTB39S	2CPX052338R9999	4011617523383	0704010	K9	347,00	4/9
CTL13S	2CPX052374R9999	4011617523741	0704050	K9	143,00	2/32
CTL13S	2CPX052374R9999	4011617523741	0704050	K9	143,00	3/13
CTL13S	2CPX052374R9999	4011617523741	0704050	K9	143,00	4/11
CTL14S	2CPX052376R9999	4011617523765	0704050	K9	152,00	2/32
CTL14S	2CPX052376R9999	4011617523765	0704050	K9	152,00	3/13
CTL14S	2CPX052376R9999	4011617523765	0704050	K9	152,00	4/11
CTL15S	2CPX052378R9999	4011617523789	0704050	K9	163,00	2/32
CTL15S	2CPX052378R9999	4011617523789	0704050	K9	163,00	3/13
CTL15S	2CPX052378R9999	4011617523789	0704050	K9	163,00	4/11
CTL16S	2CPX052380R9999	4011617523802	0704050	K9	176,00	2/32
CTL16S	2CPX052380R9999	4011617523802	0704050	K9	176,00	3/13
CTL16S	2CPX052380R9999	4011617523802	0704050	K9	176,00	4/11
CTL17S	2CPX052382R9999	4011617523826	0704050	K9	190,00	2/32
CTL17S	2CPX052382R9999	4011617523826	0704050	K9	190,00	3/13
CTL17S	2CPX052382R9999	4011617523826	0704050	K9	190,00	4/11
CTL18S	2CPX052484R9999	4011617524847	0704050	K9	212,00	2/32
CTL18S	2CPX052484R9999	4011617524847	0704050	K9	212,00	3/13
CTL18S	2CPX052484R9999	4011617524847	0704050	K9	212,00	4/11
CTL19S	2CPX052385R9999	4011617523857	0704050	K9	232,00	3/13
CTL19S	2CPX052385R9999	4011617523857	0704050	K9	232,00	4/11
CTL23S	2CPX052375R9999	4011617523758	0704050	K9	209,00	2/32
CTL23S	2CPX052375R9999	4011617523758	0704050	K9	209,00	3/13
CTL23S	2CPX052375R9999	4011617523758	0704050	K9	209,00	4/11
CTL24S	2CPX052377R9999	4011617523772	0704050	K9	219,00	2/32
CTL24S	2CPX052377R9999	4011617523772	0704050	K9	219,00	3/13
CTL24S	2CPX052377R9999	4011617523772	0704050	K9	219,00	4/11
CTL25S	2CPX052379R9999	4011617523796	0704050	K9	232,00	2/32
CTL25S	2CPX052379R9999	4011617523796	0704050	K9	232,00	3/13
CTL25S	2CPX052379R9999	4011617523796	0704050	K9	232,00	4/11
CTL26S	2CPX052381R9999	4011617523819	0704050	K9	241,00	2/32
CTL26S	2CPX052381R9999	4011617523819	0704050	K9	241,00	3/13
CTL26S	2CPX052381R9999	4011617523819	0704050	K9	241,00	4/11
CTL27S	2CPX052383R9999	4011617523833	0704050	K9	255,00	2/32
CTL27S	2CPX052383R9999	4011617523833	0704050	K9	255,00	3/13
CTL27S	2CPX052383R9999	4011617523833	0704050	K9	255,00	4/11
CTL28S	2CPX052485R9999	4011617524854	0704050	K9	271,00	2/32
CTL28S	2CPX052485R9999	4011617524854	0704050	K9	271,00	3/13
CTL28S	2CPX052485R9999	4011617524854	0704050	K9	271,00	4/11
CTL29S	2CPX052386R9999	4011617523864	0704050	K9	285,00	3/13
CTL29S	2CPX052386R9999	4011617523864	0704050	K9	285,00	4/11
CTL37S	2CPX052384R9999	4011617523840	0704050	K9	304,00	3/13
CTL37S	2CPX052384R9999	4011617523840	0704050	K9	304,00	4/11

Preis- und Suchregister

Type	Artikelnummer	EAN Code	Kennziffer	PG	EUR	Seite	Type	Artikelnummer	EAN Code	Kennziffer	PG	EUR	Seite
CTL39S	2CPX052387R9999	4011617523871	0704050	K9	347,00	3/13	CTT26	2CPX052346R9999	4011617523468	0704050	K9	342,00	4/10
CTL39S	2CPX052387R9999	4011617523871	0704050	K9	347,00	4/11	CTT26S	2CPX052363R9999	4011617523635	0704050	K9	358,00	2/31
CTT13	2CPX052339R9999	4011617523390	0704050	K9	199,00	3/12	CTT26S	2CPX052363R9999	4011617523635	0704050	K9	358,00	3/12
CTT13	2CPX052339R9999	4011617523390	0704050	K9	199,00	4/10	CTT26S	2CPX052363R9999	4011617523635	0704050	K9	358,00	4/10
CTT13S	2CPX052353R9999	4011617523536	0704050	K9	225,00	2/31	CTT27	2CPX052348R9999	4011617523482	0704050	K9	369,00	2/31
CTT13S	2CPX052353R9999	4011617523536	0704050	K9	225,00	3/12	CTT27	2CPX052348R9999	4011617523482	0704050	K9	369,00	3/12
CTT13S	2CPX052353R9999	4011617523536	0704050	K9	225,00	4/10	CTT27	2CPX052348R9999	4011617523482	0704050	K9	369,00	4/10
CTT14	2CPX052341R9999	4011617523413	0704050	K9	219,00	2/31	CTT27S	2CPX052366R9999	4011617523666	0704050	K9	385,00	2/31
CTT14	2CPX052341R9999	4011617523413	0704050	K9	219,00	3/12	CTT27S	2CPX052366R9999	4011617523666	0704050	K9	385,00	3/12
CTT14	2CPX052341R9999	4011617523413	0704050	K9	219,00	4/10	CTT27S	2CPX052366R9999	4011617523666	0704050	K9	385,00	4/10
CTT14S	2CPX052356R9999	4011617523567	0704050	K9	236,00	2/31	CTT28	2CPX052350R9999	4011617523505	0704050	K9	410,00	3/12
CTT14S	2CPX052356R9999	4011617523567	0704050	K9	236,00	3/12	CTT28	2CPX052350R9999	4011617523505	0704050	K9	410,00	4/10
CTT14S	2CPX052356R9999	4011617523567	0704050	K9	236,00	4/10	CTT28S	2CPX052369R9999	4011617523697	0704050	K9	409,00	2/31
CTT15	2CPX052343R9999	4011617523437	0704050	K9	245,00	2/31	CTT28S	2CPX052369R9999	4011617523697	0704050	K9	409,00	3/12
CTT15	2CPX052343R9999	4011617523437	0704050	K9	245,00	3/12	CTT28S	2CPX052369R9999	4011617523697	0704050	K9	409,00	4/10
CTT15	2CPX052343R9999	4011617523437	0704050	K9	245,00	4/10	CTT29	2CPX052352R9999	4011617523529	0704050	K9	445,00	3/12
CTT15S	2CPX052359R9999	4011617523598	0704050	K9	278,00	2/31	CTT29	2CPX052352R9999	4011617523529	0704050	K9	445,00	4/10
CTT15S	2CPX052359R9999	4011617523598	0704050	K9	278,00	3/12	CTT29S	2CPX052372R9999	4011617523727	0704050	K9	434,00	3/12
CTT15S	2CPX052359R9999	4011617523598	0704050	K9	278,00	4/10	CTT29S	2CPX052372R9999	4011617523727	0704050	K9	434,00	4/10
CTT16	2CPX052345R9999	4011617523451	0704050	K9	271,00	2/31	CTT33S	2CPX052355R9999	4011617523550	0704050	K9	256,00	3/12
CTT16	2CPX052345R9999	4011617523451	0704050	K9	271,00	3/12	CTT33S	2CPX052355R9999	4011617523550	0704050	K9	256,00	4/10
CTT16	2CPX052345R9999	4011617523451	0704050	K9	271,00	4/10	CTT34S	2CPX052358R9999	4011617523581	0704050	K9	310,00	3/12
CTT16S	2CPX052362R9999	4011617523628	0704050	K9	304,00	2/31	CTT34S	2CPX052358R9999	4011617523581	0704050	K9	310,00	4/10
CTT16S	2CPX052362R9999	4011617523628	0704050	K9	304,00	3/12	CTT35S	2CPX052361R9999	4011617523611	0704050	K9	363,00	3/12
CTT16S	2CPX052362R9999	4011617523628	0704050	K9	304,00	4/10	CTT35S	2CPX052361R9999	4011617523611	0704050	K9	363,00	4/10
CTT17	2CPX052347R9999	4011617523475	0704050	K9	285,00	2/31	CTT36S	2CPX052364R9999	4011617523642	0704050	K9	409,00	3/12
CTT17	2CPX052347R9999	4011617523475	0704050	K9	285,00	3/12	CTT36S	2CPX052364R9999	4011617523642	0704050	K9	409,00	4/10
CTT17	2CPX052347R9999	4011617523475	0704050	K9	285,00	4/10	CTT37S	2CPX052367R9999	4011617523673	0704050	K9	452,00	3/12
CTT17S	2CPX052365R9999	4011617523659	0704050	K9	326,00	2/31	CTT37S	2CPX052367R9999	4011617523673	0704050	K9	452,00	4/10
CTT17S	2CPX052365R9999	4011617523659	0704050	K9	326,00	3/12	CTT38S	2CPX052370R9999	4011617523703	0704050	K9	494,00	3/12
CTT17S	2CPX052365R9999	4011617523659	0704050	K9	326,00	4/10	CTT38S	2CPX052370R9999	4011617523703	0704050	K9	494,00	4/10
CTT18	2CPX052349R9999	4011617523499	0704050	K9	313,00	2/31	CTT39S	2CPX052373R9999	4011617523734	0704050	K9	535,00	3/12
CTT18	2CPX052349R9999	4011617523499	0704050	K9	313,00	3/12	CTT39S	2CPX052373R9999	4011617523734	0704050	K9	535,00	4/10
CTT18	2CPX052349R9999	4011617523499	0704050	K9	313,00	4/10	CTW13S	2CPX052388R9999	4011617523888	0704050	K9	226,00	2/32
CTT18S	2CPX052368R9999	4011617523680	0704050	K9	344,00	2/31	CTW13S	2CPX052388R9999	4011617523888	0704050	K9	226,00	3/14
CTT18S	2CPX052368R9999	4011617523680	0704050	K9	344,00	3/12	CTW13S	2CPX052388R9999	4011617523888	0704050	K9	226,00	4/12
CTT18S	2CPX052368R9999	4011617523680	0704050	K9	344,00	4/10	CTW14S	2CPX052390R9999	4011617523901	0704050	K9	237,00	2/32
CTT19	2CPX052351R9999	4011617523512	0704050	K9	342,00	3/12	CTW14S	2CPX052390R9999	4011617523901	0704050	K9	237,00	3/14
CTT19	2CPX052351R9999	4011617523512	0704050	K9	342,00	4/10	CTW14S	2CPX052390R9999	4011617523901	0704050	K9	237,00	4/12
CTT19S	2CPX052371R9999	4011617523710	0704050	K9	358,00	3/12	CTW15S	2CPX052392R9999	4011617523925	0704050	K9	256,00	2/32
CTT19S	2CPX052371R9999	4011617523710	0704050	K9	358,00	4/10	CTW15S	2CPX052392R9999	4011617523925	0704050	K9	256,00	3/14
CTT23	2CPX052340R9999	4011617523406	0704050	K9	240,00	3/12	CTW15S	2CPX052392R9999	4011617523925	0704050	K9	256,00	4/12
CTT23	2CPX052340R9999	4011617523406	0704050	K9	240,00	4/10	CTW16S	2CPX052394R9999	4011617523949	0704050	K9	275,00	2/32
CTT23S	2CPX052354R9999	4011617523543	0704050	K9	238,00	2/31	CTW16S	2CPX052394R9999	4011617523949	0704050	K9	275,00	3/14
CTT23S	2CPX052354R9999	4011617523543	0704050	K9	238,00	3/12	CTW16S	2CPX052394R9999	4011617523949	0704050	K9	275,00	4/12
CTT23S	2CPX052354R9999	4011617523543	0704050	K9	238,00	4/10	CTW17S	2CPX052396R9999	4011617523963	0704050	K9	304,00	2/32
CTT24	2CPX052342R9999	4011617523420	0704050	K9	272,00	3/12	CTW17S	2CPX052396R9999	4011617523963	0704050	K9	304,00	3/14
CTT24	2CPX052342R9999	4011617523420	0704050	K9	272,00	4/10	CTW17S	2CPX052396R9999	4011617523963	0704050	K9	304,00	4/12
CTT24S	2CPX052357R9999	4011617523574	0704050	K9	272,00	2/31	CTW18S	2CPX052486R9999	4011617524861	0704050	K9	347,00	2/32
CTT24S	2CPX052357R9999	4011617523574	0704050	K9	272,00	3/12	CTW18S	2CPX052486R9999	4011617524861	0704050	K9	347,00	3/14
CTT24S	2CPX052357R9999	4011617523574	0704050	K9	272,00	4/10	CTW18S	2CPX052486R9999	4011617524861	0704050	K9	347,00	4/12
CTT25	2CPX052344R9999	4011617523444	0704050	K9	305,00	2/31	CTW19S	2CPX052399R9999	4011617523994	0704050	K9	387,00	3/14
CTT25	2CPX052344R9999	4011617523444	0704050	K9	305,00	3/12	CTW19S	2CPX052399R9999	4011617523994	0704050	K9	387,00	4/12
CTT25	2CPX052344R9999	4011617523444	0704050	K9	305,00	4/10	CTW23S	2CPX052389R9999	4011617523895	0704050	K9	251,00	2/32
CTT25S	2CPX052360R9999	4011617523604	0704050	K9	322,00	2/31	CTW23S	2CPX052389R9999	4011617523895	0704050	K9	251,00	3/14
CTT25S	2CPX052360R9999	4011617523604	0704050	K9	322,00	3/12	CTW23S	2CPX052389R9999	4011617523895	0704050	K9	251,00	4/12
CTT25S	2CPX052360R9999	4011617523604	0704050	K9	322,00	4/10	CTW24S	2CPX052391R9999	4011617523918	0704050	K9	260,00	2/32
CTT26	2CPX052346R9999	4011617523468	0704050	K9	342,00	2/31	CTW24S	2CPX052391R9999	4011617523918	0704050	K9	260,00	3/14
CTT26	2CPX052346R9999	4011617523468	0704050	K9	342,00	3/12	CTW24S	2CPX052391R9999	4011617523918	0704050	K9	260,00	4/12



Preis- und Suchregister

Type	Artikelnummer	EAN Code	Kennziffer	PG	EUR	Seite
CTW25S	2CPX052393R9999	4011617523932	0704050	K9	282,00	2/32
CTW25S	2CPX052393R9999	4011617523932	0704050	K9	282,00	3/14
CTW25S	2CPX052393R9999	4011617523932	0704050	K9	282,00	4/12
CTW26S	2CPX052395R9999	4011617523956	0704050	K9	308,00	2/32
CTW26S	2CPX052395R9999	4011617523956	0704050	K9	308,00	3/14
CTW26S	2CPX052395R9999	4011617523956	0704050	K9	308,00	4/12
CTW27S	2CPX052397R9999	4011617523970	0704050	K9	342,00	2/32
CTW27S	2CPX052397R9999	4011617523970	0704050	K9	342,00	3/14
CTW27S	2CPX052397R9999	4011617523970	0704050	K9	342,00	4/12
CTW28S	2CPX052487R9999	4011617524878	0704050	K9	390,00	2/32
CTW28S	2CPX052487R9999	4011617524878	0704050	K9	390,00	3/14
CTW28S	2CPX052487R9999	4011617524878	0704050	K9	390,00	4/12
CTW29S	2CPX052400R9999	4011617524007	0704050	K9	437,00	3/14
CTW29S	2CPX052400R9999	4011617524007	0704050	K9	437,00	4/12
CTW37S	2CPX052398R9999	4011617523987	0704050	K9	416,00	3/14
CTW37S	2CPX052398R9999	4011617523987	0704050	K9	416,00	4/12
CTW39S	2CPX052401R9999	4011617524014	0704050	K9	542,00	3/14
CTW39S	2CPX052401R9999	4011617524014	0704050	K9	542,00	4/12
CU14	2CPX052630R9999	4011617526308	0201030	K2	378,00	2/20
CU14B	2CPX052647R9999	4011617526476	0201030	K2	200,00	2/22
CU14V	2CPX052607R9999	4011617526070	0201030	K2	491,00	2/14
CU15	2CPX052631R9999	4011617526315	0201040	K2	406,00	2/20
CU15B	2CPX052648R9999	4011617526483	0201040	K2	213,00	2/22
CU15V	2CPX052608R9999	4011617526087	0201040	K2	510,00	2/14
CU16	2CPX052632R9999	4011617526322	0201050	K2	427,00	2/20
CU16B	2CPX052649R9999	4011617526490	0201050	K2	226,00	2/22
CU16V	2CPX052609R9999	4011617526094	0201050	K2	666,00	2/14
CU17	2CPX052633R9999	4011617526339	0201060	K2	453,00	2/20
CU17B	2CPX052650R9999	4011617526506	0201060	K2	241,00	2/22
CU17V	2CPX052610R9999	4011617526100	0201060	K2	777,00	2/14
CU18	2CPX052634R9999	4011617526346	0201060	K2	478,00	2/20
CU18B	2CPX052651R9999	4011617526513	0201060	K2	254,00	2/22
CU18V	2CPX052611R9999	4011617526117	0201060	K2	864,00	2/14
CU23	2CPX052635R9999	4011617526353	0201020	K2	536,00	2/20
CU23B	2CPX052652R9999	4011617526520	0201020	K2	293,00	2/22
CU23V	2CPX052612R9999	4011617526124	0201020	K2	710,00	2/14
CU24	2CPX052636R9999	4011617526360	0201030	K2	566,00	2/20
CU24B	2CPX052653R9999	4011617526537	0201030	K2	312,00	2/22
CU24R	2CPX052600R9999	4011617526001	0201020	K2	770,00	2/15
CU24V	2CPX052613R9999	4011617526131	0201030	K2	720,00	2/14
CU24VD	2CPX052687R9999	4011617526871	0201030	K2	926,00	2/24
CU24VM	2CPX052664R9999	4011617526643	0201030	K2	799,00	2/18
CU24VML	2CPX052671R9999	4011617526711	0201030	K2	756,00	2/18
CU24VMW	2CPX052678R9999	4011617526780	0201030	K2	794,00	2/18
CU24VP	2CPX052685R9999	4011617526858	0201030	K2	745,00	2/16
CU25	2CPX052637R9999	4011617526377	0201040	K2	599,00	2/20
CU25B	2CPX052654R9999	4011617526544	0201040	K2	335,00	2/22
CU25K	2CPX052623R9999	4011617526230	0201020	K2	887,00	2/16
CU25R	2CPX052601R9999	4011617526018	0201030	K2	926,00	2/15
CU25V	2CPX052614R9999	4011617526148	0201040	K2	898,00	2/14
CU25VD	2CPX052688R9999	4011617526888	0201040	K2	1104,00	2/24
CU25VM	2CPX052665R9999	4011617526650	0201040	K2	971,00	2/18
CU25VML	2CPX052672R9999	4011617526728	0201040	K2	943,00	2/18
CU25VMW	2CPX052679R9999	4011617526797	0201040	K2	990,00	2/18
CU26	2CPX052638R9999	4011617526384	0201050	K2	629,00	2/20
CU26B	2CPX052655R9999	4011617526551	0201050	K2	362,00	2/22
CU26K	2CPX052624R9999	4011617526247	0201030	K2	984,00	2/16
CU26R	2CPX052602R9999	4011617526025	0201040	K2	1015,00	2/15
CU26V	2CPX052615R9999	4011617526155	0201050	K2	970,00	2/14

Type	Artikelnummer	EAN Code	Kennziffer	PG	EUR	Seite
CU26VD	2CPX052689R9999	4011617526895	0201050	K2	1176,00	2/24
CU26VM	2CPX052666R9999	4011617526667	0201050	K2	1029,00	2/18
CU26VML	2CPX052673R9999	4011617526735	0201050	K2	983,00	2/18
CU26VMW	2CPX052680R9999	4011617526803	0201050	K2	1031,00	2/18
CU27	2CPX052639R9999	4011617526391	0201060	K2	659,00	2/20
CU27B	2CPX052656R9999	4011617526568	0201060	K2	391,00	2/22
CU27K	2CPX052625R9999	4011617526254	0201040	K2	1070,00	2/16
CU27R	2CPX052603R9999	4011617526032	0201060	K2	1116,00	2/15
CU27V	2CPX052616R9999	4011617526162	0201060	K2	1112,00	2/14
CU27VM	2CPX052667R9999	4011617526674	0201060	K2	1183,00	2/18
CU27VML	2CPX052674R9999	4011617526742	0201060	K2	1157,00	2/18
CU27VMW	2CPX052681R9999	4011617526810	0201060	K2	1176,00	2/18
CU28	2CPX052640R9999	4011617526407	0201060	K2	690,00	2/20
CU28B	2CPX052657R9999	4011617526575	0201060	K2	417,00	2/22
CU28R	2CPX052604R9999	4011617526049	0201060	K2	1239,00	2/15
CU28V	2CPX052617R9999	4011617526179	0201060	K2	1199,00	2/14
CU34	2CPX052641R9999	4011617526414	0201030	K2	722,00	2/20
CU34B	2CPX052658R9999	4011617526582	0201030	K2	401,00	2/22
CU34V	2CPX052618R9999	4011617526186	0201030	K2	1166,00	2/14
CU34VM	2CPX052668R9999	4011617526681	0201030	K2	1198,00	2/18
CU34VML	2CPX052675R9999	4011617526759	0201030	K2	1058,00	2/18
CU34VMW	2CPX052682R9999	4011617526827	0201030	K2	1111,00	2/18
CU35	2CPX052642R9999	4011617526421	0201040	K2	768,00	2/20
CU35B	2CPX052659R9999	4011617526599	0201040	K2	443,00	2/22
CU35K	2CPX052626R9999	4011617526261	0201020	K2	1130,00	2/16
CU35V	2CPX052619R9999	4011617526193	0201040	K2	1204,00	2/14
CU35VM	2CPX052669R9999	4011617526698	0201040	K2	1457,00	2/18
CU35VML	2CPX052676R9999	4011617526766	0201040	K2	1251,00	2/18
CU35VMW	2CPX052683R9999	4011617526834	0201040	K2	1334,00	2/18
CU35VP	2CPX052686R9999	4011617526865	0201040	K2	1190,00	2/16
CU36	2CPX052643R9999	4011617526438	0201050	K2	815,00	2/20
CU36B	2CPX052660R9999	4011617526605	0201050	K2	483,00	2/22
CU36K	2CPX052627R9999	4011617526278	0201030	K2	1362,00	2/16
CU36R	2CPX052605R9999	4011617526056	0201040	K2	1436,00	2/15
CU36V	2CPX052620R9999	4011617526209	0201050	K2	1391,00	2/14
CU36VM	2CPX052670R9999	4011617526704	0201050	K2	1544,00	2/18
CU36VML	2CPX052677R9999	4011617526773	0201050	K2	1445,00	2/18
CU36VMW	2CPX052684R9999	4011617526841	0201050	K2	1556,00	2/18
CU37	2CPX052644R9999	4011617526445	0201060	K2	861,00	2/20
CU37B	2CPX052661R9999	4011617526612	0201060	K2	549,00	2/22
CU37K	2CPX052628R9999	4011617526285	0201040	K2	1554,00	2/16
CU37R	2CPX052606R9999	4011617526063	0201050	K2	1709,00	2/15
CU37V	2CPX052621R9999	4011617526216	0201060	K2	1479,00	2/14
CU45	2CPX052645R9999	4011617526452	0201040	K2	950,00	2/20
CU45B	2CPX052662R9999	4011617526629	0201040	K2	586,00	2/22
CU45V	2CPX052622R9999	4011617526223	0201060	K2	1471,00	2/14
CU46	2CPX052646R9999	4011617526469	0201050	K2	987,00	2/20
CU46B	2CPX052663R9999	4011617526636	0201050	K2	611,00	2/22
CU46K	2CPX052629R9999	4011617526292	0201030	K2	1659,00	2/16
CZ11	2CPX052552R9999	4011617525523	0704010	K9	7,60	3/8
CZ11	2CPX052552R9999	4011617525523	0704010	K9	7,60	4/6
CZ11	2CPX052552R9999	4011617525523	0704010	K9	7,60	8/68
CZ11M	2CPX052558R9999	4011617525585	0706010	K9	7,60	3/8
CZ11M	2CPX052558R9999	4011617525585	0706010	K9	7,60	4/6
CZ11M	2CPX052558R9999	4011617525585	0706010	K9	7,60	8/68
CZ11P20	2CPX052559R9999	4011617525592	0706010	K9	98,50	3/8
CZ11P20	2CPX052559R9999	4011617525592	0706010	K9	98,50	4/6
CZ11P20	2CPX052559R9999	4011617525592	0706010	K9	98,50	8/68
CZ12	2CPX052553R9999	4011617525530	0704010	K9	2,75	2/42

Preis- und Suchregister

Type	Artikelnummer	EAN Code	Kennziffer	PG	EUR	Seite	Type	Artikelnummer	EAN Code	Kennziffer	PG	EUR	Seite
CZ12	2CPX052553R9999	4011617525530	0704010	K9	2,75	3/8	CZE58	2CPX052496R9999	4011617524960	0704010	K9	523,00	3/26
CZ12	2CPX052553R9999	4011617525530	0704010	K9	2,75	4/6	CZE60	2CPX052491R9999	4011617524915	0704010	K9	141,00	3/26
CZ13	2CPX052554R9999	4011617525547	0704010	K9	3,15	2/38	CZE62	2CPX052493R9999	4011617524939	0704010	K9	24,70	3/26
CZ13	2CPX052554R9999	4011617525547	0704010	K9	3,15	3/25	CZE622	2CPX052550R9999	4011617525509	0314030	K8	641,00	3/27
CZ14	2CPX052695R9999	4011617526957	0704010	K9	3,00	2/38	CZE623	2CPX052551R9999	4011617525516	0314030	K8	762,00	3/27
CZ15	2CPX052563R9999	4011617525639	0701010	K9	8,70	2/42	CZE63	2CPX052490R9999	4011617524908	0704010	K9	21,90	3/26
CZ1P4	2CPX052459R9999	4011617524595	0704010	K9	42,20	3/7	CZE64	2CPX052429R9999	4011617524292	0704010	K9	23,40	3/26
CZ1P4	2CPX052459R9999	4011617524595	0704010	K9	42,20	4/5	CZF1	2CPX052435R9999	4011617524359	0704010	K9	28,00	2/41
CZ2	2CPX052460R9999	4011617524601	0704010	K9	17,25	3/7	CZF1	2CPX052435R9999	4011617524359	0704010	K9	28,00	3/7
CZ2	2CPX052460R9999	4011617524601	0704010	K9	17,25	4/5	CZF10	2CPX052440R9999	4011617524403	0704010	K9	28,70	4/15
CZ3	2CPX052461R9999	4011617524618	0704010	K9	26,00	3/7	CZF11	2CPX052441R9999	4011617524410	0704010	K9	30,90	4/15
CZ3	2CPX052461R9999	4011617524618	0704010	K9	26,00	4/5	CZF12	2CPX052442R9999	4011617524427	0704010	K9	30,90	4/15
CZ3A	2CPX052560R9999	4011617525608	0704010	K9	49,20	3/7	CZF13	2CPX052443R9999	4011617524434	0704010	K9	30,90	4/15
CZ3A	2CPX052560R9999	4011617525608	0704010	K9	49,20	4/5	CZF14	2CPX052444R9999	4011617524441	0704010	K9	26,00	4/15
CZ4	2CPX052462R9999	4011617524625	0704010	K9	26,00	3/7	CZF1B	2CPX052447R9999	4011617524472	0704010	K9	35,10	3/8
CZ4	2CPX052462R9999	4011617524625	0704010	K9	26,00	4/5	CZF1B	2CPX052447R9999	4011617524472	0704010	K9	35,10	4/6
CZ5	2CPX052463R9999	4011617524632	0704010	K9	5,15	3/7	CZF1D	2CPX052555R9999	4011617525554	0701010	K9	7,35	3/7
CZ5	2CPX052463R9999	4011617524632	0704010	K9	5,15	4/5	CZF1D	2CPX052555R9999	4011617525554	0701010	K9	7,35	4/5
CZ6	2CPX052464R9999	4011617524649	0704010	K9	8,00	3/7	CZF2	2CPX052436R9999	4011617524366	0704010	K9	29,50	2/41
CZ6	2CPX052464R9999	4011617524649	0704010	K9	8,00	4/5	CZF2	2CPX052436R9999	4011617524366	0704010	K9	29,50	3/7
CZ9P16	2CPX052556R9999	4011617525561	0701010	K9	5,90	2/42	CZF2	2CPX052436R9999	4011617524366	0704010	K9	29,50	4/5
CZB113	2CPX052450R9999	4011617524502	0704010	K9	10,50	2/40	CZF3	2CPX052437R9999	4011617524373	0704010	K9	28,00	2/41
CZB114	2CPX052451R9999	4011617524519	0704010	K9	11,60	2/40	CZF3	2CPX052437R9999	4011617524373	0704010	K9	28,00	3/7
CZB115	2CPX052452R9999	4011617524526	0704010	K9	14,70	2/40	CZF3	2CPX052437R9999	4011617524373	0704010	K9	28,00	4/5
CZB116	2CPX052453R9999	4011617524533	0704010	K9	17,05	2/40	CZF4	2CPX052438R9999	4011617524380	0704010	K9	32,20	2/41
CZB117	2CPX052454R9999	4011617524540	0704010	K9	19,25	2/40	CZF4	2CPX052438R9999	4011617524380	0704010	K9	32,20	3/7
CZB118	2CPX052455R9999	4011617524557	0704010	K9	21,60	2/40	CZF4	2CPX052438R9999	4011617524380	0704010	K9	32,20	4/5
CZB213	2CPX052498R9999	4011617524984	0704010	K9	8,85	3/10	CZF4	2CPX052438R9999	4011617524380	0704010	K9	32,20	4/5
CZB213	2CPX052498R9999	4011617524984	0704010	K9	8,85	4/8	CZH4	2CPX052692R9999	4011617526926	0704010	K9	37,00	2/41
CZB214	2CPX052499R9999	4011617524991	0704010	K9	11,00	3/10	CZL60	2CPX052448R9999	4011617524489	0704010	K9	26,70	4/16
CZB214	2CPX052499R9999	4011617524991	0704010	K9	11,00	4/8	CZL61	2CPX052449R9999	4011617524496	0704010	K9	23,40	2/41
CZB215	2CPX052500R9999	4011617525004	0704010	K9	12,85	3/10	CZL63	2CPX052693R9999	4011617526933	0704010	K9	28,00	2/41
CZB215	2CPX052500R9999	4011617525004	0704010	K9	12,85	4/8	CZS10	2CPX052694R9999	4011617526940	0704010	K9	19,00	2/41
CZB216	2CPX052501R9999	4011617525011	0704010	K9	15,60	3/10	CZT1	2CPX052413R9999	4011617524137	0704010	K9	18,70	2/33
CZB216	2CPX052501R9999	4011617525011	0704010	K9	15,60	4/8	CZT1	2CPX052413R9999	4011617524137	0704010	K9	18,70	3/8
CZB217	2CPX052502R9999	4011617525028	0704010	K9	17,75	3/10	CZT1	2CPX052413R9999	4011617524137	0704010	K9	18,70	4/6
CZB217	2CPX052502R9999	4011617525028	0704010	K9	17,75	4/8	CZT10	2CPX052415R9999	4011617524151	0704010	K9	23,90	2/34
CZB218	2CPX052503R9999	4011617525035	0704010	K9	20,80	3/10	CZT10	2CPX052415R9999	4011617524151	0704010	K9	23,90	3/9
CZB218	2CPX052503R9999	4011617525035	0704010	K9	20,80	4/8	CZT10	2CPX052415R9999	4011617524151	0704010	K9	23,90	4/7
CZB219	2CPX052504R9999	4011617525042	0704010	K9	22,40	3/10	CZT2	2CPX052412R9999	4011617524120	0704010	K9	47,80	2/33
CZB219	2CPX052504R9999	4011617525042	0704010	K9	22,40	4/8	CZT2	2CPX052412R9999	4011617524120	0704010	K9	47,80	3/8
CZBH1	2CPX052699R9999	4011617526995	0706030	K9	47,00	2/41	CZT2	2CPX052412R9999	4011617524120	0704010	K9	47,80	4/6
CZC14	2CPX052467R9999	4011617524670	0704010	K9	140,00	3/22	CZT23	2CPX052423R9999	4011617524236	0704010	K9	66,00	2/33
CZC18	2CPX052469R9999	4011617524694	0704010	K9	1000,00	3/22	CZT23	2CPX052423R9999	4011617524236	0704010	K9	66,00	3/8
CZC4	2CPX052466R9999	4011617524663	0704010	K9	88,00	3/22	CZT23	2CPX052423R9999	4011617524236	0704010	K9	66,00	4/6
CZC8	2CPX052468R9999	4011617524687	0704010	K9	852,00	3/22	CZT23H	2CPX052416R9999	4011617524168	0704010	K9	35,10	2/33
CZE11	2CPX052474R9999	4011617524748	0314020	K8	859,00	3/27	CZT23H	2CPX052416R9999	4011617524168	0704010	K9	35,10	3/9
CZE12	2CPX052475R9999	4011617524755	0314020	K8	1086,00	3/27	CZT23H	2CPX052416R9999	4011617524168	0704010	K9	35,10	4/7
CZE130	2CPX052472R9999	4011617524724	0314030	K8	598,00	3/27	CZT24	2CPX052424R9999	4011617524243	0704010	K9	66,50	2/33
CZE130US	2CPX052473R9999	4011617524731	0314030	K8	712,00	3/27	CZT24	2CPX052424R9999	4011617524243	0704010	K9	66,50	3/8
CZE220	2CPX052470R9999	4011617524700	0314030	K8	95,00	3/26	CZT24	2CPX052424R9999	4011617524243	0704010	K9	66,50	4/6
CZE230	2CPX052471R9999	4011617524717	0314030	K8	511,00	3/26	CZT24H	2CPX052417R9999	4011617524175	0704010	K9	35,90	2/33
CZE30	2CPX052477R9999	4011617524779	0314030	K8	1890,00	3/28	CZT24H	2CPX052417R9999	4011617524175	0704010	K9	35,90	3/9
CZE31	2CPX052479R9999	4011617524793	0314030	K8	2988,00	3/28	CZT24H	2CPX052417R9999	4011617524175	0704010	K9	35,90	4/7
CZE32	2CPX052478R9999	4011617524786	0314030	K8	2902,00	3/28	CZT25	2CPX052425R9999	4011617524250	0704010	K9	67,50	2/33
CZE33	2CPX052482R9999	4011617524823	0314010	K8	2676,00	3/28	CZT25	2CPX052425R9999	4011617524250	0704010	K9	67,50	3/8
CZE34	2CPX052481R9999	4011617524816	0314010	K8	2010,00	3/28	CZT25	2CPX052425R9999	4011617524250	0704010	K9	67,50	4/6
CZE56	2CPX052494R9999	4011617524946	0704010	K9	442,00	3/26	CZT25H	2CPX052418R9999	4011617524182	0704010	K9	36,60	2/33
CZE57	2CPX052495R9999	4011617524953	0704010	K9	486,00	3/26	CZT25H	2CPX052418R9999	4011617524182	0704010	K9	36,60	3/9

Preis- und Suchregister

Type	Artikelnummer	EAN Code	Kennziffer	PG	EUR	Seite
CZT25H	2CPX052418R9999	4011617524182	0704010	K9	36,60	4/7
CZT26	2CPX052426R9999	4011617524267	0704010	K9	69,00	2/33
CZT26	2CPX052426R9999	4011617524267	0704010	K9	69,00	3/8
CZT26	2CPX052426R9999	4011617524267	0704010	K9	69,00	4/6
CZT26H	2CPX052419R9999	4011617524199	0704010	K9	37,30	2/33
CZT26H	2CPX052419R9999	4011617524199	0704010	K9	37,30	3/9
CZT26H	2CPX052419R9999	4011617524199	0704010	K9	37,30	4/7
CZT27	2CPX052427R9999	4011617524274	0704010	K9	70,00	2/33
CZT27	2CPX052427R9999	4011617524274	0704010	K9	70,00	3/8
CZT27	2CPX052427R9999	4011617524274	0704010	K9	70,00	4/6
CZT27H	2CPX052420R9999	4011617524205	0704010	K9	37,90	2/33
CZT27H	2CPX052420R9999	4011617524205	0704010	K9	37,90	3/9
CZT27H	2CPX052420R9999	4011617524205	0704010	K9	37,90	4/7
CZT28	2CPX052428R9999	4011617524281	0704010	K9	71,50	2/33
CZT28	2CPX052428R9999	4011617524281	0704010	K9	71,50	3/8
CZT28	2CPX052428R9999	4011617524281	0704010	K9	71,50	4/6
CZT28H	2CPX052421R9999	4011617524212	0704010	K9	38,60	2/33
CZT28H	2CPX052421R9999	4011617524212	0704010	K9	38,60	3/9
CZT28H	2CPX052421R9999	4011617524212	0704010	K9	38,60	4/7
CZT29	2CPX052429R9999	4011617524298	0704010	K9	74,00	3/8
CZT29	2CPX052429R9999	4011617524298	0704010	K9	74,00	4/6
CZT29H	2CPX052422R9999	4011617524229	0704010	K9	39,50	3/9
CZT29H	2CPX052422R9999	4011617524229	0704010	K9	39,50	4/7
CZT5	2CPX052488R9999	4011617524885	0704010	K9	91,50	2/34
CZT5	2CPX052488R9999	4011617524885	0704010	K9	91,50	3/9
CZT5	2CPX052488R9999	4011617524885	0704010	K9	91,50	4/7
CZT6	2CPX052430R9999	4011617524304	0704010	K9	176,00	2/34
CZT6	2CPX052430R9999	4011617524304	0704010	K9	176,00	3/9
CZT6	2CPX052430R9999	4011617524304	0704010	K9	176,00	4/7
CZT60	2CPX052414R9999	4011617524144	0704010	K9	21,40	2/33
CZT60	2CPX052414R9999	4011617524144	0704010	K9	21,40	3/8
CZT60	2CPX052414R9999	4011617524144	0704010	K9	21,40	4/6
CZT7	2CPX052431R9999	4011617524311	0704010	K9	293,00	2/34
CZT7	2CPX052431R9999	4011617524311	0704010	K9	293,00	3/9
CZT7	2CPX052431R9999	4011617524311	0704010	K9	293,00	4/7
ED1	2CPX039381R9999	4011617393818	0701010	K9	5,90	2/39
ED1	2CPX039381R9999	4011617393818	0701010	K9	5,90	8/79
ED10	2CPX039210R9999	4011617392101	0701010	K9	16,10	2/30
ED10	2CPX039210R9999	4011617392101	0701010	K9	16,10	8/67
ED10EA	2CPX037800R9999	4011617378006	0806010	K9	327,00	8/115
ED10P20	2CPX062313R9999	4011617623137	0701010	K9	286,00	2/30
ED10P20	2CPX062313R9999	4011617623137	0701010	K9	286,00	8/67
ED11	2CPX039211R9999	4011617392118	0701010	K9	18,05	2/30
ED11	2CPX039211R9999	4011617392118	0701010	K9	18,05	8/67
ED110	2CPX039320R9999	4011617393207	0701010	K9	7,40	8/105
ED111B	2CPX039322R9999	4011617393221	0706040	K9	5,95	10/3
ED112	2CPX068572R9999	4011617685722	0701010	K9	21,60	8/68
ED112P10	2CPX062736R9999	4011617627364	0701010	K9	202,00	8/68
ED113	2CPX068573R9999	4011617685739	0701010	K9	30,30	8/68
ED113P10	2CPX062737R9999	4011617627371	0701010	K9	294,00	8/68
ED11EA	2CPX037801R9999	4011617378013	0806010	K9	255,00	8/115
ED11P20	2CPX062314R9999	4011617623144	0701010	K9	324,00	2/30
ED11P20	2CPX062314R9999	4011617623144	0701010	K9	324,00	8/67
ED12	2CPX039212R9999	4011617392125	0701010	K9	19,45	2/30
ED12	2CPX039212R9999	4011617392125	0701010	K9	19,45	8/67
ED122	2CPX042847R9999	4011617428473	0701010	K9	21,60	8/68
ED122P10	2CPX062738R9999	4011617627388	0701010	K9	203,00	8/68
ED123	2CPX042848R9999	4011617428480	0701010	K9	30,30	8/68
ED123P10	2CPX062739R9999	4011617627395	0701010	K9	294,00	8/68

Type	Artikelnummer	EAN Code	Kennziffer	PG	EUR	Seite
ED12P20	2CPX062315R9999	4011617623151	0701010	K9	353,00	2/30
ED12P20	2CPX062315R9999	4011617623151	0701010	K9	353,00	8/67
ED12TA	2CPX037802R9999	4011617378020	0806010	K9	427,00	8/115
ED13	2CPX039213R9999	4011617392132	0701010	K9	21,50	2/30
ED13	2CPX039213R9999	4011617392132	0701010	K9	21,50	8/67
ED135P4	2CPX062610R9999	4011617626107	0701010	K9	8,45	8/105
ED135P4	2CPX062610R9999	4011617626107	0701010	K9	8,45	9/6
ED135P40	2CPX062733R9999	4011617627333	0701010	K9	74,00	8/105
ED136P4	2CPX062611R9999	4011617626114	0701010	K9	11,60	8/105
ED137P4	2CPX062600R9999	4011617626008	0701010	K9	11,60	2/39
ED137P4	2CPX062600R9999	4011617626008	0701010	K9	11,60	8/105
ED137P4	2CPX062600R9999	4011617626008	0701010	K9	11,60	9/6
ED137P40	2CPX062601R9999	4011617626015	0701010	K9	97,00	2/39
ED137P40	2CPX062601R9999	4011617626015	0701010	K9	97,00	8/105
ED137P40	2CPX062601R9999	4011617626015	0701010	K9	97,00	9/6
ED138P12	2CPX062602R9999	4011617626022	0701010	K9	31,80	8/105
ED138P12	2CPX062602R9999	4011617626022	0701010	K9	31,80	9/6
ED138P1600	2CPX062702R9999	4011617627029	0701010	K9	3859,00	8/105
ED138P1600	2CPX062702R9999	4011617627029	0701010	K9	3859,00	9/6
ED138P4	2CPX062630R9999	4011617626305	0701010	K9	11,40	2/39
ED138P4	2CPX062630R9999	4011617626305	0701010	K9	11,40	8/105
ED138P4	2CPX062630R9999	4011617626305	0701010	K9	11,40	9/6
ED138P40	2CPX062603R9999	4011617626039	0701010	K9	97,00	2/39
ED138P40	2CPX062603R9999	4011617626039	0701010	K9	97,00	8/105
ED138P40	2CPX062603R9999	4011617626039	0701010	K9	97,00	9/6
ED139P4	2CPX062604R9999	4011617626046	0701010	K9	15,50	8/105
ED139P40	2CPX062734R9999	4011617627340	0701010	K9	142,00	8/105
ED13P20	2CPX062316R9999	4011617623168	0701010	K9	390,00	2/30
ED13P20	2CPX062316R9999	4011617623168	0701010	K9	390,00	8/67
ED13TA	2CPX037803R9999	4011617378037	0806010	K9	696,00	8/115
ED14	2CPX039214R9999	4011617392149	0701010	K9	25,10	2/30
ED14	2CPX039214R9999	4011617392149	0701010	K9	25,10	8/67
ED14P20	2CPX062317R9999	4011617623175	0701010	K9	470,00	2/30
ED14P20	2CPX062317R9999	4011617623175	0701010	K9	470,00	8/67
ED15	2CPX039215R9999	4011617392156	0701010	K9	28,60	8/67
ED155	2CPX067963R9999	4011617679639	0701010	K9	42,10	8/85
ED158	2CPX067969R9999	4011617679691	0701010	K9	78,50	8/85
ED15P20	2CPX062318R9999	4011617623182	0701010	K9	544,00	8/67
ED160	2CPX068773R9999	4011617687733	0701010	K9	39,10	8/84
ED162	2CPX068807R9999	4011617688075	0701010	K9	39,10	8/84
ED163	2CPX068808R9999	4011617688082	0701010	K9	44,30	8/84
ED166	2CPX064155R9999	4011617641551	0701010	K9	39,10	8/84
ED167	2CPX064156R9999	4011617641568	0701010	K9	43,10	8/84
ED168	2CPX039312R9999	4011617393122	0701010	K9	33,60	8/84
ED170	2CPX068388R9999	4011617683889	0701010	K9	39,10	8/84
ED171	2CPX068389R9999	4011617683896	0701010	K9	42,00	8/84
ED173	2CPX067998R9999	4011617679981	0701010	K9	83,50	8/85
ED18	2CPX039216R9999	4011617392163	0701010	K9	36,70	8/67
ED18P20	2CPX062325R9999	4011617623250	0701010	K9	717,00	8/67
ED1P30	2CPX062319R9999	4011617623199	0701010	K9	134,00	8/79
ED2	2CPX039382R9999	4011617393825	0701010	K9	5,95	2/39
ED2	2CPX039382R9999	4011617393825	0701010	K9	5,95	8/79
ED20	2CPX039218R9999	4011617392187	0701010	K9	41,70	8/67
ED20EA	2CPX037804R9999	4011617378044	0806010	K9	682,00	8/115
ED212	2CPX062782R9999	4011617627821	0706030	K9	89,50	8/106
ED213	2CPX062783R9999	4011617627838	0706030	K9	110,00	8/106
ED213	2CPX062783R9999	4011617627838	0706030	K9	110,00	9/6
ED214	2CPX062784R9999	4011617627845	0706030	K9	117,00	8/106
ED214	2CPX062784R9999	4011617627845	0706030	K9	117,00	9/6

Preis- und Suchregister

Type	Artikelnummer	EAN Code	Kennziffer	PG	EUR	Seite
ED215	2CPX062785R9999	4011617627852	0706030	K9	142,00	8/106
ED215	2CPX062785R9999	4011617627852	0706030	K9	142,00	9/6
ED21EA	2CPX037805R9999	4011617378051	0806010	K9	483,00	8/115
ED21TA	2CPX037806R9999	4011617378068	0806010	K9	1049,00	8/115
ED222	2CPX062787R9999	4011617627876	0706030	K9	102,00	8/106
ED223	2CPX062788R9999	4011617627883	0706030	K9	127,00	8/106
ED223	2CPX062788R9999	4011617627883	0706030	K9	127,00	9/6
ED224	2CPX062789R9999	4011617627890	0706030	K9	136,00	8/106
ED224	2CPX062789R9999	4011617627890	0706030	K9	136,00	9/6
ED225	2CPX062790R9999	4011617627906	0706030	K9	165,00	8/106
ED225	2CPX062790R9999	4011617627906	0706030	K9	165,00	9/6
ED22TA	2CPX037807R9999	4011617378075	0806010	K9	1314,00	8/115
ED232	2CPX062792R9999	4011617627920	0706030	K9	144,00	8/106
ED233	2CPX062793R9999	4011617627937	0706030	K9	167,00	8/106
ED233	2CPX062793R9999	4011617627937	0706030	K9	167,00	9/6
ED234	2CPX062794R9999	4011617627944	0706030	K9	176,00	8/106
ED234	2CPX062794R9999	4011617627944	0706030	K9	176,00	9/6
ED235	2CPX062795R9999	4011617627951	0706030	K9	194,00	8/106
ED235	2CPX062795R9999	4011617627951	0706030	K9	194,00	9/6
ED250T3	2CPX037826R9999	4011617378266	0806020	K9	89,00	8/117
ED260	2CPX062977R9999	4011617629771	0701010	K9	64,00	8/84
ED270	2CPX068390R9999	4011617683902	0701010	K9	64,00	8/84
ED2P30	2CPX062320R9999	4011617623205	0701010	K9	139,00	8/79
ED3	2CPX039383R9999	4011617393832	0701010	K9	7,15	8/79
ED30P2	2CPX062302R9999	4011617623021	0701010	K9	24,50	8/118
ED30P2	2CPX062302R9999	4011617623021	0701010	K9	24,50	9/6
ED31P2	2CPX062303R9999	4011617623038	0701010	K9	25,60	8/118
ED320T4	2CPX037827R9999	4011617378273	0806020	K9	127,00	8/117
ED32P2	2CPX062304R9999	4011617623045	0701010	K9	7,90	8/118
ED33P100	2CPX062307R9999	4011617623076	0701010	K9	792,00	8/82
ED33P2	2CPX062305R9999	4011617623052	0701010	K9	17,70	8/82
ED360	2CPX062978R9999	4011617629788	0701010	K9	106,00	8/84
ED370	2CPX068391R9999	4011617683919	0701010	K9	106,00	8/84
ED3P30	2CPX062321R9999	4011617623212	0701010	K9	169,00	8/79
ED4	2CPX039384R9999	4011617393849	0701010	K9	8,60	8/79
ED402	2CPX042615R9999	4011617426158	0701010	K9	16,65	8/68
ED403	2CPX042616R9999	4011617426165	0701010	K9	18,30	8/68
ED404	2CPX042617R9999	4011617426172	0701010	K9	20,30	8/68
ED405	2CPX042618R9999	4011617426189	0701010	K9	22,00	8/68
ED412	2CPX042619R9999	4011617426196	0701010	K9	16,65	8/68
ED413	2CPX042620R9999	4011617426202	0701010	K9	18,30	8/68
ED414	2CPX042621R9999	4011617426219	0701010	K9	20,30	8/68
ED415	2CPX042622R9999	4011617426226	0701010	K9	22,00	8/68
ED41P4	2CPX062332R9999	4011617623328	0701010	K9	24,10	8/105
ED42P10	2CPX062333R9999	4011617623335	0701010	K9	23,40	8/75
ED43P10	2CPX062334R9999	4011617623342	0701010	K9	20,50	8/75
ED44P10	2CPX062335R9999	4011617623359	0701010	K9	15,15	2/36
ED44P10	2CPX062335R9999	4011617623359	0701010	K9	15,15	3/24
ED44P10	2CPX062335R9999	4011617623359	0701010	K9	15,15	8/75
ED44P1000	2CPX062703R9999	4011617627036	0701010	K9	1320,00	8/75
ED44P50	2CPX062308R9999	4011617623083	0701010	K9	66,50	8/75
ED450	2CPX063194R9999	4011617631941	0704020	K9	113,00	8/84
ED451	2CPX063195R9999	4011617631958	0704020	K9	147,00	8/84
ED452	2CPX063196R9999	4011617631965	0704020	K9	147,00	8/84
ED453	2CPX063197R9999	4011617631972	0704020	K9	122,00	8/84
ED454	2CPX063198R9999	4011617631989	0704020	K9	209,00	8/84
ED455	2CPX063199R9999	4011617631996	0704020	K9	209,00	8/84
ED45P10	2CPX062336R9999	4011617623366	0701010	K9	16,35	2/36
ED45P10	2CPX062336R9999	4011617623366	0701010	K9	16,35	8/75
ED45P1000	2CPX062704R9999	4011617627043	0701010	K9	1427,00	8/75
ED45P50	2CPX062310R9999	4011617623106	0701010	K9	70,00	8/75
ED47	2CPX039309R9999	4011617393092	0701010	K9	11,20	8/75
ED4P30	2CPX062735R9999	4011617627357	0701010	K9	237,00	8/79
ED50P12	2CPX062337R9999	4011617623373	0701010	K9	13,85	2/39
ED50P12	2CPX062337R9999	4011617623373	0701010	K9	13,85	8/105
ED50P12	2CPX062337R9999	4011617623373	0701010	K9	13,85	9/6
ED51	2CPX039251R9999	4011617392514	0701010	K9	5,70	2/39
ED51	2CPX039251R9999	4011617392514	0701010	K9	5,70	8/79
ED51P30	2CPX062322R9999	4011617623229	0701010	K9	133,00	8/79
ED52	2CPX039252R9999	4011617392521	0701010	K9	6,90	2/39
ED52	2CPX039252R9999	4011617392521	0701010	K9	6,90	8/79
ED52	2CPX039252R9999	4011617392521	0701010	K9	6,90	9/5
ED52P30	2CPX062323R9999	4011617623236	0701010	K9	167,00	8/79
ED53	2CPX039253R9999	4011617392538	0701010	K9	8,25	8/79
ED53	2CPX039253R9999	4011617392538	0701010	K9	8,25	9/5
ED53P30	2CPX062324R9999	4011617623243	0701010	K9	214,00	8/79
ED54	2CPX039254R9999	4011617392545	0701010	K9	10,35	8/79
ED55A	2CPX037808R9999	4011617378082	0806010	K9	140,00	8/116
ED56A	2CPX037809R9999	4011617378099	0806010	K9	226,00	8/116
ED57P10	2CPX061179R9999	4011617611790	0703010	K1	13,65	8/75
ED58P10	2CPX062338R9999	4011617623380	0701010	K9	11,95	8/105
ED59P10	2CPX062339R9999	4011617623397	0701010	K9	18,05	8/75
ED6	2CPX039386R9999	4011617393863	0701010	K9	17,25	8/79
ED61KA	2CPX037822R9999	4011617378228	0806030	K9	102,00	8/117
ED61MA	2CPX037820R9999	4011617378204	0806020	K9	133,00	8/117
ED61SA	2CPX037810R9999	4011617378105	0806010	K9	140,00	8/116
ED62KA	2CPX037823R9999	4011617378235	0806030	K9	119,00	8/117
ED62MA	2CPX037821R9999	4011617378211	0806020	K9	210,00	8/117
ED62SA	2CPX037811R9999	4011617378112	0806010	K9	225,00	8/116
ED630T5	2CPX037828R9999	4011617378280	0806020	K9	146,00	8/117
ED6P10	2CPX062705R9999	4011617627050	0701010	K9	161,00	8/79
ED7	2CPX041865R9999	4011617418658	0701010	K9	12,15	2/30
ED7	2CPX041865R9999	4011617418658	0701010	K9	12,15	8/67
ED71SA	2CPX037812R9999	4011617378129	0806010	K9	167,00	8/116
ED72SA	2CPX037813R9999	4011617378136	0806010	K9	257,00	8/116
ED73	2CPX042184R9999	4011617421849	0808010	K9	6,55	9/5
ED74	2CPX042185R9999	4011617421856	0808010	K9	7,00	8/79
ED74	2CPX042185R9999	4011617421856	0808010	K9	7,00	9/5
ED75	2CPX042186R9999	4011617421863	0808010	K9	8,00	9/5
ED7P20	2CPX041866R9999	4011617418665	0701010	K9	210,00	2/30
ED7P20	2CPX041866R9999	4011617418665	0701010	K9	210,00	8/67
ED8	2CPX039208R9999	4011617392088	0701010	K9	13,25	2/30
ED8	2CPX039208R9999	4011617392088	0701010	K9	13,25	8/67
ED8P20	2CPX062311R9999	4011617623113	0701010	K9	234,00	2/30
ED8P20	2CPX062311R9999	4011617623113	0701010	K9	234,00	8/67
ED9	2CPX039209R9999	4011617392095	0701010	K9	14,65	2/30
ED9	2CPX039209R9999	4011617392095	0701010	K9	14,65	8/67
ED91KA	2CPX037824R9999	4011617378242	0806030	K9	127,00	8/117
ED91SA	2CPX037816R9999	4011617378167	0806030	K9	179,00	8/116
ED92KA	2CPX037825R9999	4011617378259	0806030	K9	199,00	8/117
ED92SA	2CPX037817R9999	4011617378174	0806030	K9	285,00	8/116
ED9P20	2CPX062312R9999	4011617623120	0701010	K9	260,00	2/30
ED9P20	2CPX062312R9999	4011617623120	0701010	K9	260,00	8/67
EDM10	2CPX041458R9999	4011617414582	0701010	K9	16,85	2/30
EDM10	2CPX041458R9999	4011617414582	0701010	K9	16,85	8/67
EDM11	2CPX041459R9999	4011617414599	0701010	K9	18,75	2/30
EDM11	2CPX041459R9999	4011617414599	0701010	K9	18,75	8/67
EDM112	2CPX041464R9999	4011617414643	0701010	K9	20,80	8/68

01
02
03
04
05
06
07
08
09
10
11
12
13

Preis- und Suchregister

Type	Artikelnummer	EAN Code	Kennziffer	PG	EUR	Seite
EDM113	2CPX041465R9999	4011617414650	0701010	K9	29,40	8/68
EDM12	2CPX041460R9999	4011617414605	0701010	K9	20,40	2/30
EDM12	2CPX041460R9999	4011617414605	0701010	K9	20,40	8/67
EDM122	2CPX042845R9999	4011617428459	0701010	K9	20,80	8/68
EDM123	2CPX042846R9999	4011617428466	0701010	K9	29,40	8/68
EDM13	2CPX041461R9999	4011617414612	0701010	K9	22,50	2/30
EDM13	2CPX041461R9999	4011617414612	0701010	K9	22,50	8/67
EDM14	2CPX041462R9999	4011617414629	0701010	K9	26,40	2/30
EDM14	2CPX041462R9999	4011617414629	0701010	K9	26,40	8/67
EDM15	2CPX041463R9999	4011617414636	0701010	K9	30,20	8/67
EDM7	2CPX041455R9999	4011617414551	0701010	K9	12,75	2/30
EDM7	2CPX041455R9999	4011617414551	0701010	K9	12,75	8/67
EDM8	2CPX041456R9999	4011617414568	0701010	K9	13,85	2/30
EDM8	2CPX041456R9999	4011617414568	0701010	K9	13,85	8/67
EDM9	2CPX041457R9999	4011617414575	0701010	K9	15,50	2/30
EDM9	2CPX041457R9999	4011617414575	0701010	K9	15,50	8/67
FB16	2CPX054033R9999	4011617540335	0802030	K5	347,00	3/17
FB17	2CPX054034R9999	4011617540342	0802040	K5	382,00	3/17
FC15V2M3	2CPX052700R9999	4011617527008	0801030	K9	229,00	2/25
FC16V2M4	2CPX052701R9999	4011617527015	0801040	K9	251,00	2/25
FC17V2M5	2CPX052702R9999	4011617527022	0801050	K9	260,00	2/25
FC17V3M4	2CPX052703R9999	4011617527039	0801050	K9	267,00	2/25
FC18V3M5	2CPX052704R9999	4011617527046	0801060	K9	271,00	2/25
FD15H1	2CPX054043R9999	4011617540434	0802020	K5	225,00	3/17
FD16	2CPX054035R9999	4011617540359	0802030	K5	347,00	3/17
FD16H	2CPX054039R9999	4011617540397	0802030	K5	254,00	3/17
FD16H1	2CPX054044R9999	4011617540441	0802030	K5	258,00	3/17
FD17	2CPX054036R9999	4011617540366	0802040	K5	382,00	3/17
FD17H	2CPX054040R9999	4011617540403	0802040	K5	292,00	3/17
FD17KH1	2CPX054045R9999	4011617540458	0802040	K5	354,00	3/17
FD17R	2CPX054061R9999	4011617540618	0802030	K5	383,00	3/17
FD19D	2CPX054038R9999	4011617540380	0802050	K5	461,00	3/17
FD19DH	2CPX054042R9999	4011617540427	0802050	K5	369,00	3/17
FD19DR	2CPX054063R9999	4011617540632	0802050	K5	475,00	3/17
FD19DT	2CPX054064R9999	4011617540649	0802050	K5	475,00	3/17
FD19E	2CPX054037R9999	4011617540373	0802050	K5	473,00	3/17
FD19EH	2CPX054041R9999	4011617540410	0802050	K5	393,00	3/17
FD19ER	2CPX054062R9999	4011617540625	0802050	K5	490,00	3/17
FD19KH1	2CPX054046R9999	4011617540465	0802050	K5	474,00	3/17
FM17	2CPX054021R9999	4011617540212	0808030	K9	234,00	3/19
FM17A2	2CPX054029R9999	4011617540298	0808030	K9	275,00	3/19
FM17P	2CPX054025R9999	4011617540250	0808030	K9	393,00	3/19
FM17PA2	2CPX054031R9999	4011617540311	0808030	K9	434,00	3/19
FM19	2CPX054022R9999	4011617540229	0808030	K9	276,00	3/19
FM19A2	2CPX054030R9999	4011617540304	0808030	K9	318,00	3/19
FM19P	2CPX054026R9999	4011617540267	0808030	K9	421,00	3/19
FM19PA2	2CPX054032R9999	4011617540328	0808030	K9	512,00	3/19
FM27	2CPX054023R9999	4011617540236	0808030	K9	343,00	3/19
FM27P	2CPX054027R9999	4011617540274	0808030	K9	480,00	3/19
FM29	2CPX054024R9999	4011617540243	0808030	K9	414,00	3/19
FM29P	2CPX054028R9999	4011617540281	0808030	K9	511,00	3/19
FV15	2CPX054000R9999	4011617540007	0801030	K9	224,00	3/18
FV16	2CPX054001R9999	4011617540014	0801040	K9	260,00	3/18
FV17	2CPX054002R9999	4011617540021	0801050	K9	317,00	3/18
FV17A2	2CPX054007R9999	4011617540076	0801040	K9	383,00	3/18
FV17A2R1	2CPX054013R9999	4011617540137	0801040	K9	387,00	3/18
FV17A2R2	2CPX054015R9999	4011617540151	0801040	K9	390,00	3/18
FV17A2R5	2CPX054017R9999	4011617540175	0801040	K9	401,00	3/18
FV17A3	2CPX054011R9999	4011617540113	0801040	K9	411,00	3/18

Type	Artikelnummer	EAN Code	Kennziffer	PG	EUR	Seite
FV17S	2CPX054005R9999	4011617540052	0801050	K9	444,00	3/18
FV17SA2	2CPX054009R9999	4011617540090	0801040	K9	507,00	3/18
FV17SA2R3	2CPX054019R9999	4011617540199	0801040	K9	536,00	3/18
FV18	2CPX054003R9999	4011617540038	0801060	K9	328,00	3/18
FV19	2CPX054004R9999	4011617540045	0801070	K9	386,00	3/18
FV19A2	2CPX054008R9999	4011617540083	0801060	K9	471,00	3/18
FV19A2R1	2CPX054014R9999	4011617540144	0801060	K9	474,00	3/18
FV19A2R2	2CPX054016R9999	4011617540168	0801060	K9	480,00	3/18
FV19A2R7	2CPX054018R9999	4011617540182	0801060	K9	499,00	3/18
FV19A3	2CPX054012R9999	4011617540120	0801060	K9	506,00	3/18
FV19S	2CPX054006R9999	4011617540069	0801070	K9	510,00	3/18
FV19SA2	2CPX054010R9999	4011617540106	0801060	K9	579,00	3/18
FV19SA2R5	2CPX054020R9999	4011617540205	0801060	K9	609,00	3/18
KB19	2CPX044049R9999	4011617440499	0704040	K9	57,00	2/42
KB19	2CPX044049R9999	4011617440499	0704040	K9	57,00	3/10
KB19	2CPX044049R9999	4011617440499	0704040	K9	57,00	4/8
KB219	2CPX044055R9999	4011617440550	0704040	K9	59,00	2/42
KB219	2CPX044055R9999	4011617440550	0704040	K9	59,00	3/10
KB219	2CPX044055R9999	4011617440550	0704040	K9	59,00	4/8
KB29	2CPX044050R9999	4011617440505	0704040	K9	62,00	2/42
KB29	2CPX044050R9999	4011617440505	0704040	K9	62,00	3/10
KB29	2CPX044050R9999	4011617440505	0704040	K9	62,00	4/8
KB39	2CPX044051R9999	4011617440512	0704040	K9	69,50	2/42
KB39	2CPX044051R9999	4011617440512	0704040	K9	69,50	3/10
KB39	2CPX044051R9999	4011617440512	0704040	K9	69,50	4/8
KB49	2CPX044052R9999	4011617440529	0704040	K9	78,50	2/42
KB49	2CPX044052R9999	4011617440529	0704040	K9	78,50	3/10
KB49	2CPX044052R9999	4011617440529	0704040	K9	78,50	4/8
KB59	2CPX044053R9999	4011617440536	0704040	K9	96,00	3/10
KB59	2CPX044053R9999	4011617440536	0704040	K9	96,00	4/8
KB59	2CPX044057R9999	4011617440574	0704040	K9	10,45	2/42
KB59	2CPX044057R9999	4011617440574	0704040	K9	10,45	3/10
KB59	2CPX044057R9999	4011617440574	0704040	K9	10,45	4/8
KBW1	2CPX044058R9999	4011617440581	0704040	K9	20,60	2/42
KBW1	2CPX044058R9999	4011617440581	0704040	K9	20,60	3/10
KBW1	2CPX044058R9999	4011617440581	0704040	K9	20,60	4/8
KF35140	2CPX041092R9999	4011617410928	0316010	K3	510,00	7/16
KF3590	2CPX043437R9999	4011617434375	0707010	K3	691,00	7/16
KF45140	2CPX041093R9999	4011617410935	0316010	K3	846,00	7/16
KF4590	2CPX043438R9999	4011617434382	0707010	K3	1177,00	7/16
KF55140	2CPX041094R9999	4011617410942	0316010	K3	1345,00	7/16
KF5590	2CPX043439R9999	4011617434399	0707010	K3	1764,00	7/16
M41W104N1	1SLM004100S3301	4011617041005	0102010	K1	22,70	1/26
M41W108N1	1SLM004100S3302	4011617041009	0102010	K1	45,10	1/26
M65TT104	1SLM006500S1901	4011617065007	0703030	K1	31,80	1/30
M65TT108	1SLM006500S1903	4011617065002	0703030	K1	39,50	1/30
M65TT112	1SLM006500S1905	4011617065003	0703030	K1	55,00	1/30
M65TT224	1SLM006500S1909	4011617065006	0703030	K1	76,50	1/30
M65TT236	1SLM006500S1913	4011617065004	0703030	K1	162,00	1/30
M65TT336	1SLM006500S1911	4011617065000	0703030	K1	162,00	1/30
M65TT354	1SLM006500S1915	4011617065009	0703030	K1	194,00	1/30
M65W104TN1	1SLM006500S1210	4011617065005	0103010	K1	57,00	1/28
M65W108TN1	1SLM006500S1211	4011617065009	0103010	K1	76,50	1/28
M65W112TN2	1SLM006500S1212	4011617065005	0103010	K1	102,00	1/28
M65W224TN3	1SLM006500S1214	4011617065002	0103020	K1	179,00	1/28
M65W236TN3	1SLM006500S1215	4011617065003	0103030	K1	212,00	1/29
M65W336TN3	1SLM006500S1216	4011617065008	0103030	K1	224,00	1/28
M65W354TN3	1SLM006500S1218	4011617065002	0103030	K1	284,00	1/29
M65W448TN3	1SLM006500S1217	4011617065005	0103040	K1	276,00	1/28

Preis- und Suchregister

Type	Artikelnummer	EAN Code	Kennziffer	PG	EUR	Seite
M65W472TN4	15LM006500S1219	4011617065000	0103040	K1	432,00	1/29
MA100ALXB	2CPX041471R9999	4011617414711	0808080	K9	439,00	2/29
MA100ALXB	2CPX041471R9999	4011617414711	0808080	K9	439,00	8/37
MA125ALT	2CPX043421R9999	4011617434214	0808080	K9	83,50	8/38
MA160ALA	2CPX041376R9999	4011617413769	0808080	K9	78,00	8/42
MA160ALAB	2CPX041370R9999	4011617413707	0808080	K9	270,00	8/41
MA160ALXB	2CPX041472R9999	4011617414728	0808080	K9	911,00	8/37
MA190T	2CPX041120R9999	4011617411208	0808080	K9	73,00	2/29
MA190T	2CPX041120R9999	4011617411208	0808080	K9	73,00	8/37
MA191T	2CPX042837R9999	4011617428374	0808080	K9	75,00	8/39
MA192XT	2CPX043412R9999	4011617434122	0808080	K9	102,00	8/40
MA193T	2CPX042840R9999	4011617428404	0808080	K9	75,00	8/39
MA194T	2CPX043430R9999	4011617434306	0808080	K9	75,00	8/39
MA195T	2CPX043429R9999	4011617434290	0808080	K9	108,00	8/40
MA196T	2CPX043419R9999	4011617434191	0808080	K9	102,00	8/39
MA197T	2CPX043420R9999	4011617434207	0808080	K9	108,00	8/40
MA200ALAB	2CPX041371R9999	4011617413714	0808080	K9	480,00	8/41
MA200ALXB	2CPX041473R9999	4011617414735	0808080	K9	1306,00	8/37
MA250A	2CPX041387R9999	4011617413875	0808080	K9	117,00	8/43
MA250ALA	2CPX041377R9999	4011617413776	0808080	K9	78,00	8/42
MA250ALAB	2CPX041372R9999	4011617413721	0808080	K9	644,00	8/41
MA250ALT	2CPX043425R9999	4011617434252	0808080	K9	102,00	8/38
MA250ALXB	2CPX041474R9999	4011617414742	0808080	K9	1469,00	8/37
MA290T	2CPX041417R9999	4011617414179	0808080	K9	125,00	8/37
MA291T	2CPX042838R9999	4011617428381	0808080	K9	141,00	8/39
MA292XT	2CPX043413R9999	4011617434139	0808080	K9	123,00	8/40
MA298XT	2CPX043414R9999	4011617434146	0808080	K9	137,00	8/40
MA390T	2CPX041418R9999	4011617414186	0808080	K9	236,00	8/37
MA391T	2CPX042839R9999	4011617428398	0808080	K9	262,00	8/39
MA400ALAB	2CPX041373R9999	4011617413738	0808080	K9	955,00	8/41
MA400ALSB	2CPX041384R9999	4011617413844	0808080	K9	1935,00	8/37
MA400ALT	2CPX043422R9999	4011617434221	0808080	K9	104,00	8/38
MA401ALT	2CPX043426R9999	4011617434269	0808080	K9	126,00	8/38
MA630A	2CPX041388R9999	4011617413882	0808080	K9	203,00	8/43
MA630ALA	2CPX041378R9999	4011617413783	0808080	K9	145,00	8/42
MA630ALAB	2CPX041374R9999	4011617413745	0808080	K9	1319,00	8/41
MA800A	2CPX041389R9999	4011617413899	0808080	K9	237,00	8/43
MA800ALAB	2CPX041375R9999	4011617413752	0808080	K9	1878,00	8/41
MB100	2CPX041422R9999	4011617414223	0808090	K9	23,30	2/27
MB100	2CPX041422R9999	4011617414223	0808090	K9	23,30	8/6
MB116	2CPX041257R9999	4011617412571	0808040	K9	35,80	2/27
MB116	2CPX041257R9999	4011617412571	0808040	K9	35,80	8/6
MB117	2CPX041260R9999	4011617412601	0808040	K9	37,10	2/27
MB117	2CPX041260R9999	4011617412601	0808040	K9	37,10	8/6
MB118	2CPX041263R9999	4011617412632	0808040	K9	61,00	2/27
MB118	2CPX041263R9999	4011617412632	0808040	K9	61,00	8/6
MB119	2CPX041266R9999	4011617412663	0808040	K9	75,00	2/27
MB119	2CPX041266R9999	4011617412663	0808040	K9	75,00	8/6
MB120	2CPX041269R9999	4011617412694	0808040	K9	85,50	2/27
MB120	2CPX041269R9999	4011617412694	0808040	K9	85,50	8/6
MB200	2CPX041423R9999	4011617414230	0808090	K9	40,80	2/27
MB200	2CPX041423R9999	4011617414230	0808090	K9	40,80	8/6
MB216	2CPX041258R9999	4011617412588	0808040	K9	57,00	2/27
MB216	2CPX041258R9999	4011617412588	0808040	K9	57,00	8/6
MB217	2CPX041261R9999	4011617412618	0808040	K9	61,00	2/27
MB217	2CPX041261R9999	4011617412618	0808040	K9	61,00	8/6
MB218	2CPX041264R9999	4011617412649	0808040	K9	94,00	2/27
MB218	2CPX041264R9999	4011617412649	0808040	K9	94,00	8/6
MB219	2CPX041267R9999	4011617412670	0808040	K9	127,00	2/27

Type	Artikelnummer	EAN Code	Kennziffer	PG	EUR	Seite
MB219	2CPX041267R9999	4011617412670	0808040	K9	127,00	8/6
MB220	2CPX041270R9999	4011617412700	0808040	K9	148,00	2/27
MB220	2CPX041270R9999	4011617412700	0808040	K9	148,00	8/6
MB316	2CPX041259R9999	4011617412595	0808040	K9	76,00	8/6
MB317	2CPX041262R9999	4011617412625	0808040	K9	82,50	8/6
MB318	2CPX041265R9999	4011617412656	0808040	K9	136,00	8/6
MB319	2CPX041268R9999	4011617412687	0808040	K9	189,00	8/6
MB320	2CPX041271R9999	4011617412717	0808040	K9	217,00	8/6
MBA125ALT	2CPX043423R9999	4011617434238	0808080	K9	78,50	8/38
MBA160ALA	2CPX041803R9999	4011617418030	0808080	K9	74,50	8/42
MBA190T	2CPX041643R9999	4011617416432	0808080	K9	67,50	2/29
MBA190T	2CPX041643R9999	4011617416432	0808080	K9	67,50	8/37
MBA191T	2CPX042841R9999	4011617428411	0808080	K9	70,00	8/39
MBA192XT	2CPX043415R9999	4011617434153	0808080	K9	98,00	8/40
MBA193T	2CPX042844R9999	4011617428442	0808080	K9	70,00	8/39
MBA194T	2CPX042906R9999	4011617429067	0808080	K9	70,00	8/39
MBA195T	2CPX042907R9999	4011617429074	0808080	K9	102,00	8/40
MBA196T	2CPX042908R9999	4011617429081	0808080	K9	94,00	8/39
MBA197T	2CPX042909R9999	4011617429098	0808080	K9	102,00	8/40
MBA250A	2CPX041807R9999	4011617418078	0808080	K9	112,00	8/43
MBA250ALA	2CPX041804R9999	4011617418047	0808080	K9	74,50	8/42
MBA250ALO	2CPX042101R9999	4011617421016	0808080	K9	255,00	8/42
MBA250ALT	2CPX043427R9999	4011617434276	0808080	K9	98,00	8/38
MBA290T	2CPX041644R9999	4011617416449	0808080	K9	95,50	8/37
MBA291T	2CPX042842R9999	4011617428428	0808080	K9	112,00	8/39
MBA292XT	2CPX043416R9999	4011617434160	0808080	K9	119,00	8/40
MBA298XT	2CPX043418R9999	4011617434184	0808080	K9	127,00	8/40
MBA390T	2CPX041645R9999	4011617416456	0808080	K9	137,00	8/37
MBA391T	2CPX042843R9999	4011617428435	0808080	K9	154,00	8/39
MBA400ALT	2CPX043424R9999	4011617434245	0808080	K9	100,00	8/38
MBA401ALT	2CPX043428R9999	4011617434283	0808080	K9	132,00	8/38
MBA630A	2CPX041808R9999	4011617418085	0808080	K9	197,00	8/43
MBA630ALA	2CPX041805R9999	4011617418054	0808080	K9	140,00	8/42
MBA800A	2CPX041806R9999	4011617418061	0808080	K9	226,00	8/43
MBB100	2CPX041427R9999	4011617414278	0808090	K9	22,30	2/27
MBB100	2CPX041427R9999	4011617414278	0808090	K9	22,30	8/6
MBB116	2CPX041722R9999	4011617417224	0808040	K9	34,30	2/27
MBB116	2CPX041722R9999	4011617417224	0808040	K9	34,30	8/6
MBB117	2CPX041725R9999	4011617417255	0808040	K9	35,00	2/27
MBB117	2CPX041725R9999	4011617417255	0808040	K9	35,00	8/6
MBB118	2CPX041728R9999	4011617417286	0808040	K9	59,00	2/27
MBB118	2CPX041728R9999	4011617417286	0808040	K9	59,00	8/6
MBB119	2CPX041731R9999	4011617417316	0808040	K9	69,50	2/27
MBB119	2CPX041731R9999	4011617417316	0808040	K9	69,50	8/6
MBB120	2CPX041734R9999	4011617417347	0808040	K9	81,00	2/27
MBB120	2CPX041734R9999	4011617417347	0808040	K9	81,00	8/6
MBB200	2CPX041428R9999	4011617414285	0808090	K9	39,00	2/27
MBB200	2CPX041428R9999	4011617414285	0808090	K9	39,00	8/6
MBB216	2CPX041723R9999	4011617417231	0808040	K9	55,00	2/27
MBB216	2CPX041723R9999	4011617417231	0808040	K9	55,00	8/6
MBB217	2CPX041726R9999	4011617417262	0808040	K9	59,00	2/27
MBB217	2CPX041726R9999	4011617417262	0808040	K9	59,00	8/6
MBB218	2CPX041729R9999	4011617417293	0808040	K9	89,50	2/27
MBB218	2CPX041729R9999	4011617417293	0808040	K9	89,50	8/6
MBB219	2CPX041732R9999	4011617417323	0808040	K9	119,00	2/27
MBB219	2CPX041732R9999	4011617417323	0808040	K9	119,00	8/6
MBB220	2CPX041735R9999	4011617417354	0808040	K9	141,00	2/27
MBB220	2CPX041735R9999	4011617417354	0808040	K9	141,00	8/6
MBB316	2CPX041724R9999	4011617417248	0808040	K9	74,00	8/6

Preis- und Suchregister

Type	Artikelnummer	EAN Code	Kennziffer	PG	EUR	Seite
MBB317	2CPX041727R9999	4011617417279	0808040	K9	78,50	8/6
MBB318	2CPX041730R9999	4011617417309	0808040	K9	129,00	8/6
MBB319	2CPX041733R9999	4011617417330	0808040	K9	177,00	8/6
MBB320	2CPX041736R9999	4011617417361	0808040	K9	207,00	8/6
MBC103VS	2CPX042163R9999	4011617421634	0808010	K9	169,00	9/3
MBC104VS	2CPX042165R9999	4011617421658	0808010	K9	201,00	9/3
MBC105VS	2CPX042167R9999	4011617421672	0808010	K9	218,00	9/3
MBC202HP	2CPX043360R9999	4011617433606	0808010	K9	115,00	9/4
MBC202HS	2CPX042155R9999	4011617421559	0808010	K9	115,00	9/3
MBC203HP	2CPX043362R9999	4011617433620	0808010	K9	165,00	9/4
MBC203HS	2CPX042157R9999	4011617421573	0808010	K9	165,00	9/3
MBC203VP	2CPX043369R9999	4011617433699	0808010	K9	234,00	9/4
MBC203VS	2CPX042164R9999	4011617421641	0808010	K9	224,00	9/3
MBC204HP	2CPX043364R9999	4011617433644	0808010	K9	222,00	9/4
MBC204HS	2CPX042159R9999	4011617421597	0808010	K9	222,00	9/3
MBC204VP	2CPX043371R9999	4011617433712	0808010	K9	275,00	9/4
MBC204VS	2CPX042166R9999	4011617421665	0808010	K9	261,00	9/3
MBC205HP	2CPX043366R9999	4011617433668	0808010	K9	242,00	9/4
MBC205HS	2CPX042161R9999	4011617421610	0808010	K9	242,00	9/3
MBC205VP	2CPX043373R9999	4011617433736	0808010	K9	295,00	9/4
MBC205VS	2CPX042168R9999	4011617421689	0808010	K9	284,00	9/3
MBC302HP	2CPX043361R9999	4011617433613	0808010	K9	163,00	9/4
MBC302HS	2CPX042156R9999	4011617421566	0808010	K9	163,00	9/3
MBC303HP	2CPX043363R9999	4011617433637	0808010	K9	234,00	9/4
MBC303HS	2CPX042158R9999	4011617421580	0808010	K9	234,00	9/3
MBC304HP	2CPX043365R9999	4011617433651	0808010	K9	304,00	9/4
MBC304HS	2CPX042160R9999	4011617421603	0808010	K9	304,00	9/3
MBC304VP	2CPX043376R9999	4011617433767	0808010	K9	340,00	9/4
MBC304VS	2CPX042169R9999	4011617421696	0808010	K9	294,00	9/3
MBC305HP	2CPX043367R9999	4011617433675	0808010	K9	329,00	9/4
MBC305HS	2CPX042162R9999	4011617421627	0808010	K9	329,00	9/3
MBC305VP	2CPX043377R9999	4011617433774	0808010	K9	359,00	9/4
MBC305VS	2CPX042911R9999	4011617429111	0808010	K9	346,00	9/3
MBD100	2CPX042255R9999	4011617422556	0808060	K9	209,00	8/32
MBD100E	2CPX042261R9999	4011617422617	0808060	K9	255,00	8/34
MBD152	2CPX042116R9999	4011617421160	0808060	K9	125,00	8/29
MBD200	2CPX042256R9999	4011617422563	0808060	K9	240,00	8/32
MBD200E	2CPX042262R9999	4011617422624	0808060	K9	392,00	8/34
MBD252	2CPX042117R9999	4011617421177	0808060	K9	193,00	8/29
MBD300	2CPX042257R9999	4011617422570	0808060	K9	296,00	8/32
MBD300E	2CPX042263R9999	4011617422631	0808060	K9	582,00	8/34
MBD352	2CPX042118R9999	4011617421184	0808060	K9	286,00	8/29
MBF183	2CPX041822R9999	4011617418221	0808090	K9	65,50	8/45
MBF184	2CPX041846R9999	4011617418467	0808090	K9	76,00	8/45
MBF283	2CPX041823R9999	4011617418238	0808090	K9	83,50	8/45
MBF284	2CPX041847R9999	4011617418474	0808090	K9	91,50	8/45
MBF383	2CPX041824R9999	4011617418245	0808090	K9	148,00	8/45
MBF384	2CPX041848R9999	4011617418481	0808090	K9	162,00	8/45
MBG101	2CPX041650R9999	4011617416500	0808010	K9	51,00	2/26
MBG101	2CPX041650R9999	4011617416500	0808010	K9	51,00	8/5
MBG102	2CPX041653R9999	4011617416531	0808010	K9	64,00	2/26
MBG102	2CPX041653R9999	4011617416531	0808010	K9	64,00	8/5
MBG103	2CPX041659R9999	4011617416593	0808010	K9	83,00	2/26
MBG103	2CPX041659R9999	4011617416593	0808010	K9	83,00	8/5
MBG104	2CPX041665R9999	4011617416654	0808010	K9	113,00	2/26
MBG104	2CPX041665R9999	4011617416654	0808010	K9	113,00	8/5
MBG105	2CPX041671R9999	4011617416715	0808010	K9	125,00	2/26
MBG105	2CPX041671R9999	4011617416715	0808010	K9	125,00	8/5
MBG201	2CPX041651R9999	4011617416517	0808010	K9	78,00	2/26

Type	Artikelnummer	EAN Code	Kennziffer	PG	EUR	Seite
MBG201	2CPX041651R9999	4011617416517	0808010	K9	78,00	8/5
MBG202	2CPX041655R9999	4011617416555	0808010	K9	95,50	2/26
MBG202	2CPX041655R9999	4011617416555	0808010	K9	95,50	8/5
MBG203	2CPX041661R9999	4011617416616	0808010	K9	133,00	2/26
MBG203	2CPX041661R9999	4011617416616	0808010	K9	133,00	8/5
MBG204	2CPX041667R9999	4011617416678	0808010	K9	193,00	2/26
MBG204	2CPX041667R9999	4011617416678	0808010	K9	193,00	8/5
MBG205	2CPX041673R9999	4011617416739	0808010	K9	212,00	2/26
MBG205	2CPX041673R9999	4011617416739	0808010	K9	212,00	8/5
MBG301	2CPX041652R9999	4011617416524	0808010	K9	102,00	8/5
MBG302	2CPX041657R9999	4011617416579	0808010	K9	154,00	8/5
MBG303	2CPX041663R9999	4011617416630	0808010	K9	214,00	8/5
MBG304	2CPX041669R9999	4011617416692	0808010	K9	285,00	8/5
MBG305	2CPX041675R9999	4011617416753	0808010	K9	310,00	8/5
MBG412	2CPX041654R9999	4011617416548	0808010	K9	64,00	2/26
MBG412	2CPX041654R9999	4011617416548	0808010	K9	64,00	8/5
MBG413	2CPX041660R9999	4011617416609	0808010	K9	83,00	2/26
MBG413	2CPX041660R9999	4011617416609	0808010	K9	83,00	8/5
MBG414	2CPX041666R9999	4011617416661	0808010	K9	113,00	2/26
MBG414	2CPX041666R9999	4011617416661	0808010	K9	113,00	8/5
MBG415	2CPX041672R9999	4011617416722	0808010	K9	125,00	2/26
MBG415	2CPX041672R9999	4011617416722	0808010	K9	125,00	8/5
MBG422	2CPX041656R9999	4011617416562	0808010	K9	95,50	2/26
MBG422	2CPX041656R9999	4011617416562	0808010	K9	95,50	8/5
MBG423	2CPX041662R9999	4011617416623	0808010	K9	133,00	2/26
MBG423	2CPX041662R9999	4011617416623	0808010	K9	133,00	8/5
MBG424	2CPX041668R9999	4011617416685	0808010	K9	193,00	2/26
MBG424	2CPX041668R9999	4011617416685	0808010	K9	193,00	8/5
MBG425	2CPX041674R9999	4011617416746	0808010	K9	212,00	2/26
MBG425	2CPX041674R9999	4011617416746	0808010	K9	212,00	8/5
MBG432	2CPX041658R9999	4011617416586	0808010	K9	154,00	8/5
MBG433	2CPX041664R9999	4011617416647	0808010	K9	214,00	8/5
MBG434	2CPX041670R9999	4011617416708	0808010	K9	285,00	8/5
MBG435	2CPX041676R9999	4011617416760	0808010	K9	310,00	8/5
MBH151	2CPX042031R9999	4011617420316	0808080	K9	141,00	8/36
MBH251	2CPX042032R9999	4011617420323	0808080	K9	166,00	8/36
MBH351	2CPX042033R9999	4011617420330	0808080	K9	257,00	8/36
MBK106	2CPX041677R9999	4011617416777	0808020	K9	51,00	8/8
MBK106K	2CPX041632R9999	4011617416326	0808020	K9	55,00	2/28
MBK106K	2CPX041632R9999	4011617416326	0808020	K9	55,00	8/9
MBK107	2CPX041683R9999	4011617416838	0808020	K9	67,00	8/8
MBK107K	2CPX041634R9999	4011617416340	0808020	K9	67,00	2/28
MBK107K	2CPX041634R9999	4011617416340	0808020	K9	67,00	8/9
MBK108	2CPX041689R9999	4011617416890	0808020	K9	89,50	8/8
MBK108K	2CPX041636R9999	4011617416364	0808020	K9	89,50	2/28
MBK108K	2CPX041636R9999	4011617416364	0808020	K9	89,50	8/9
MBK109	2CPX041695R9999	4011617416951	0808020	K9	126,00	8/8
MBK110	2CPX041701R9999	4011617417019	0808020	K9	158,00	8/8
MBK112	2CPX041837R9999	4011617418375	0808020	K9	75,00	8/9
MBK113	2CPX041840R9999	4011617418405	0808020	K9	102,00	8/9
MBK114	2CPX041843R9999	4011617418436	0808020	K9	132,00	8/9
MBK206	2CPX041679R9999	4011617416791	0808020	K9	77,00	8/8
MBK206K	2CPX041633R9999	4011617416333	0808020	K9	77,00	2/28
MBK206K	2CPX041633R9999	4011617416333	0808020	K9	77,00	8/9
MBK207	2CPX041685R9999	4011617416852	0808020	K9	104,00	8/8
MBK207K	2CPX041635R9999	4011617416357	0808020	K9	104,00	2/28
MBK207K	2CPX041635R9999	4011617416357	0808020	K9	104,00	8/9
MBK208	2CPX041691R9999	4011617416913	0808020	K9	153,00	8/8
MBK209	2CPX041697R9999	4011617416975	0808020	K9	216,00	8/8

Preis- und Suchregister

Type	Artikelnummer	EAN Code	Kennziffer	PG	EUR	Seite	Type	Artikelnummer	EAN Code	Kennziffer	PG	EUR	Seite
MBK210	2CPX041703R9999	4011617417033	0808020	K9	254,00	8/8	MBR303	2CPX041832R9999	4011617418320	0808070	K9	270,00	8/21
MBK212	2CPX041838R9999	4011617418382	0808020	K9	116,00	8/9	MBS124	2CPX041737R9999	4011617417378	0808050	K9	113,00	8/10
MBK213	2CPX041841R9999	4011617418412	0808020	K9	158,00	8/9	MBS127	2CPX041740R9999	4011617417408	0808050	K9	162,00	8/11
MBK214	2CPX041844R9999	4011617418443	0808020	K9	225,00	8/9	MBS128	2CPX041648R9999	4011617416487	0808050	K9	251,00	8/13
MBK306	2CPX041681R9999	4011617416814	0808020	K9	102,00	8/8	MBS131	2CPX041743R9999	4011617417439	0808050	K9	165,00	8/12
MBK307	2CPX041687R9999	4011617416876	0808020	K9	148,00	8/8	MBS224	2CPX041738R9999	4011617417385	0808050	K9	137,00	8/10
MBK308	2CPX041693R9999	4011617416937	0808020	K9	216,00	8/8	MBS227	2CPX041741R9999	4011617417415	0808050	K9	172,00	8/11
MBK309	2CPX041699R9999	4011617416999	0808020	K9	294,00	8/8	MBS228	2CPX041649R9999	4011617416494	0808050	K9	353,00	8/13
MBK310	2CPX041705R9999	4011617417057	0808020	K9	351,00	8/8	MBS231	2CPX041744R9999	4011617417446	0808050	K9	183,00	8/12
MBK312	2CPX041839R9999	4011617418399	0808020	K9	158,00	8/9	MBS324	2CPX041739R9999	4011617417392	0808050	K9	243,00	8/10
MBK313	2CPX041842R9999	4011617418429	0808020	K9	223,00	8/9	MBS327	2CPX041742R9999	4011617417422	0808050	K9	212,00	8/11
MBK314	2CPX041845R9999	4011617418450	0808020	K9	304,00	8/9	MBS331	2CPX041745R9999	4011617417453	0808050	K9	250,00	8/12
MBL25	2CPX041801R9999	4011617418016	0808060	K9	419,00	8/35	MBT135	2CPX042452R9999	4011617424529	0808060	K9	60,00	8/23
MBL35	2CPX041802R9999	4011617418023	0808060	K9	471,00	8/35	MBT136	2CPX041770R9999	4011617417705	0808060	K9	60,00	8/23
MBM111	2CPX041707R9999	4011617417071	0808030	K9	66,50	8/7	MBT137	2CPX041773R9999	4011617417736	0808060	K9	127,00	8/23
MBM112	2CPX041710R9999	4011617417101	0808030	K9	81,00	8/7	MBT142	2CPX041776R9999	4011617417767	0808060	K9	114,00	8/25
MBM112K	2CPX041640R9999	4011617416401	0808030	K9	81,00	2/27	MBT143	2CPX041779R9999	4011617417798	0808060	K9	218,00	8/25
MBM112K	2CPX041640R9999	4011617416401	0808030	K9	81,00	8/7	MBT144	2CPX041782R9999	4011617417828	0808060	K9	114,00	8/27
MBM113	2CPX041713R9999	4011617417132	0808030	K9	113,00	8/7	MBT145	2CPX041785R9999	4011617417859	0808060	K9	218,00	8/27
MBM113K	2CPX041641R9999	4011617416418	0808030	K9	113,00	2/27	MBT236	2CPX041771R9999	4011617417712	0808060	K9	93,50	8/23
MBM113K	2CPX041641R9999	4011617416418	0808030	K9	113,00	8/7	MBT237	2CPX041774R9999	4011617417743	0808060	K9	212,00	8/23
MBM114	2CPX041716R9999	4011617417163	0808030	K9	131,00	8/7	MBT242	2CPX041777R9999	4011617417774	0808060	K9	169,00	8/25
MBM114K	2CPX041642R9999	4011617416425	0808030	K9	131,00	2/27	MBT243	2CPX041780R9999	4011617417804	0808060	K9	304,00	8/25
MBM114K	2CPX041642R9999	4011617416425	0808030	K9	131,00	8/7	MBT244	2CPX041783R9999	4011617417835	0808060	K9	169,00	8/27
MBM115	2CPX041719R9999	4011617417194	0808030	K9	176,00	8/7	MBT245	2CPX041786R9999	4011617417866	0808060	K9	304,00	8/27
MBM211	2CPX041708R9999	4011617417088	0808030	K9	98,50	8/7	MBT336	2CPX041772R9999	4011617417729	0808060	K9	131,00	8/23
MBM212	2CPX041711R9999	4011617417118	0808030	K9	131,00	8/7	MBT337	2CPX041775R9999	4011617417750	0808060	K9	296,00	8/23
MBM213	2CPX041714R9999	4011617417149	0808030	K9	189,00	8/7	MBT342	2CPX041778R9999	4011617417781	0808060	K9	209,00	8/25
MBM214	2CPX041717R9999	4011617417170	0808030	K9	218,00	8/7	MBT343	2CPX041781R9999	4011617417811	0808060	K9	366,00	8/25
MBM215	2CPX041720R9999	4011617417200	0808030	K9	286,00	8/7	MBT344	2CPX041784R9999	4011617417842	0808060	K9	209,00	8/27
MBM311	2CPX041709R9999	4011617417095	0808030	K9	141,00	8/7	MBT345	2CPX041787R9999	4011617417873	0808060	K9	366,00	8/27
MBM312	2CPX041712R9999	4011617417125	0808030	K9	193,00	8/7	MBU156	2CPX042043R9999	4011617420439	0808090	K9	75,00	8/44
MBM313	2CPX041715R9999	4011617417156	0808030	K9	255,00	8/7	MBU157	2CPX041811R9999	4011617418115	0808090	K9	80,00	8/44
MBM314	2CPX041718R9999	4011617417187	0808030	K9	299,00	8/7	MBU158	2CPX041812R9999	4011617418122	0808090	K9	86,00	8/44
MBM315	2CPX041721R9999	4011617417217	0808030	K9	387,00	8/7	MBU257	2CPX041809R9999	4011617418092	0808090	K9	81,00	8/44
MBN162	2CPX041758R9999	4011617417583	0808090	K9	97,50	8/17	MBU357	2CPX041810R9999	4011617418108	0808090	K9	91,50	8/44
MBN163	2CPX041764R9999	4011617417644	0808090	K9	132,00	8/17	MBV180	2CPX041815R9999	4011617418153	0808090	K9	169,00	8/43
MBN169	2CPX041424R9999	4011617414247	0808050	K9	98,50	8/15	MBV181	2CPX041816R9999	4011617418160	0808090	K9	176,00	8/43
MBN174	2CPX041746R9999	4011617417460	0808090	K9	102,00	8/16	MBV182	2CPX041817R9999	4011617418177	0808090	K9	189,00	8/43
MBN175	2CPX041752R9999	4011617417521	0808090	K9	143,00	8/16	MBV281	2CPX041818R9999	4011617418184	0808090	K9	204,00	8/43
MBN262	2CPX041760R9999	4011617417606	0808090	K9	114,00	8/17	MBV282	2CPX041819R9999	4011617418191	0808090	K9	214,00	8/43
MBN263	2CPX041766R9999	4011617417668	0808090	K9	146,00	8/17	MBW103	2CPX042047R9999	4011617420477	0701010	K9	255,00	8/14
MBN269	2CPX041425R9999	4011617414254	0808050	K9	117,00	8/15	MBW204	2CPX042014R9999	4011617420149	0701010	K9	394,00	8/14
MBN274	2CPX041748R9999	4011617417484	0808090	K9	131,00	8/16	MBW250A	2CPX042102R9999	4011617421023	0808090	K9	785,00	8/13
MBN275	2CPX041754R9999	4011617417545	0808090	K9	157,00	8/16	MBZ160	2CPX041820R9999	4011617418207	0808090	K9	94,00	8/47
MBN362	2CPX041762R9999	4011617417620	0808090	K9	158,00	8/17	MBZ161	2CPX041821R9999	4011617418214	0808090	K9	168,00	8/47
MBN363	2CPX041768R9999	4011617417682	0808090	K9	197,00	8/17	MBZ162	2CPX042034R9999	4011617420347	0808090	K9	110,00	8/47
MBN369	2CPX041426R9999	4011617414261	0808050	K9	172,00	8/15	MBZ163	2CPX042035R9999	4011617420354	0808090	K9	110,00	8/47
MBN374	2CPX041750R9999	4011617417507	0808090	K9	172,00	8/16	MBZ170	2CPX044170R9999	4011617441700	0701010	K9	86,50	8/48
MBN375	2CPX041756R9999	4011617417569	0808090	K9	225,00	8/16	MBZ171	2CPX044171R9999	4011617441717	0701010	K9	94,00	8/48
MBR102	2CPX041825R9999	4011617418252	0808070	K9	125,00	2/28	MBZ172	2CPX044172R9999	4011617441724	0701010	K9	168,00	8/48
MBR102	2CPX041825R9999	4011617418252	0808070	K9	125,00	8/19	MBZ173	2CPX044173R9999	4011617441731	0701010	K9	110,00	8/48
MBR102H	2CPX041828R9999	4011617418283	0808070	K9	143,00	2/28	MBZ174	2CPX044174R9999	4011617441748	0701010	K9	110,00	8/48
MBR102H	2CPX041828R9999	4011617418283	0808070	K9	143,00	8/22	MC103VS	2CPX042140R9999	4011617421405	0808090	K9	182,00	9/3
MBR103	2CPX041830R9999	4011617418306	0808070	K9	204,00	8/21	MC104VS	2CPX042142R9999	4011617421429	0808090	K9	217,00	9/3
MBR103H	2CPX041829R9999	4011617418290	0808070	K9	176,00	8/22	MC105VS	2CPX042144R9999	4011617421443	0808090	K9	240,00	9/3
MBR202	2CPX041826R9999	4011617418269	0808070	K9	176,00	8/19	MC202HP	2CPX043340R9999	4011617433408	0808090	K9	126,00	9/4
MBR203	2CPX041831R9999	4011617418313	0808070	K9	222,00	8/21	MC202HS	2CPX042132R9999	4011617421320	0808090	K9	126,00	9/3
MBR302	2CPX041827R9999	4011617418276	0808070	K9	254,00	8/19	MC203HP	2CPX043342R9999	4011617433422	0808090	K9	177,00	9/4

Preis- und Suchregister

Type	Artikelnummer	EAN Code	Kennziffer	PG	EUR	Seite
MC203HS	2CPX042134R9999	4011617421344	0808090	K9	177,00	9/3
MC203VP	2CPX043349R9999	4011617433491	0808090	K9	255,00	9/4
MC203VS	2CPX042141R9999	4011617421412	0808090	K9	246,00	9/3
MC204HP	2CPX043344R9999	4011617433446	0808090	K9	242,00	9/4
MC204HS	2CPX042136R9999	4011617421368	0808090	K9	242,00	9/3
MC204VP	2CPX043351R9999	4011617433514	0808090	K9	298,00	9/4
MC204VS	2CPX042143R9999	4011617421436	0808090	K9	286,00	9/3
MC205HP	2CPX043346R9999	4011617433460	0808090	K9	258,00	9/4
MC205HS	2CPX042138R9999	4011617421382	0808090	K9	258,00	9/3
MC205VP	2CPX043353R9999	4011617433538	0808090	K9	316,00	9/4
MC205VS	2CPX042145R9999	4011617421450	0808090	K9	304,00	9/3
MC302HP	2CPX043341R9999	4011617433415	0808090	K9	176,00	9/4
MC302HS	2CPX042133R9999	4011617421337	0808090	K9	176,00	9/3
MC303HP	2CPX043343R9999	4011617433439	0808090	K9	255,00	9/4
MC303HS	2CPX042135R9999	4011617421351	0808090	K9	255,00	9/3
MC304HP	2CPX043345R9999	4011617433453	0808090	K9	327,00	9/4
MC304HS	2CPX042137R9999	4011617421375	0808090	K9	327,00	9/3
MC304VP	2CPX043374R9999	4011617433743	0808090	K9	367,00	9/4
MC304VS	2CPX042913R9999	4011617429135	0808090	K9	350,00	9/3
MC305HP	2CPX043347R9999	4011617433477	0808090	K9	364,00	9/4
MC305HS	2CPX042139R9999	4011617421399	0808090	K9	364,00	9/3
MC305VP	2CPX043375R9999	4011617433750	0808090	K9	385,00	9/4
MC305VS	2CPX042910R9999	4011617429104	0808090	K9	371,00	9/3
MD100	2CPX042258R9999	4011617422587	0808060	K9	218,00	8/32
MD100B	2CPX042240R9999	4011617422402	0808060	K9	1550,00	8/31
MD100E	2CPX042264R9999	4011617422648	0808060	K9	269,00	8/34
MD100EB	2CPX042250R9999	4011617422501	0808060	K9	3423,00	8/33
MD100HB	2CPX042245R9999	4011617422457	0808060	K9	1643,00	8/31
MD152	2CPX042113R9999	4011617421139	0808060	K9	131,00	8/29
MD152B	2CPX042110R9999	4011617421108	0808060	K9	830,00	8/29
MD200	2CPX042259R9999	4011617422594	0808060	K9	251,00	8/32
MD200B	2CPX042241R9999	4011617422419	0808060	K9	2883,00	8/31
MD200E	2CPX042265R9999	4011617422655	0808060	K9	414,00	8/34
MD200EB	2CPX042251R9999	4011617422518	0808060	K9	7062,00	8/33
MD200HB	2CPX042246R9999	4011617422464	0808060	K9	3054,00	8/31
MD21B	2CPX042243R9999	4011617422433	0808060	K9	2275,00	8/31
MD21EB	2CPX042253R9999	4011617422532	0808060	K9	4337,00	8/33
MD21HB	2CPX042248R9999	4011617422488	0808060	K9	2416,00	8/31
MD252	2CPX042114R9999	4011617421146	0808060	K9	202,00	8/29
MD252B	2CPX042111R9999	4011617421115	0808060	K9	1900,00	8/29
MD300	2CPX042260R9999	4011617422600	0808060	K9	310,00	8/32
MD300B	2CPX042242R9999	4011617422426	0808060	K9	4080,00	8/31
MD300E	2CPX042266R9999	4011617422662	0808060	K9	610,00	8/34
MD300EB	2CPX042252R9999	4011617422525	0808060	K9	10581,00	8/33
MD300HB	2CPX042247R9999	4011617422471	0808060	K9	4325,00	8/31
MD31B	2CPX042244R9999	4011617422440	0808060	K9	3351,00	8/31
MD31EB	2CPX042254R9999	4011617422549	0808060	K9	6500,00	8/33
MD31HB	2CPX042249R9999	4011617422495	0808060	K9	3551,00	8/31
MD352	2CPX042115R9999	4011617421153	0808060	K9	298,00	8/29
MD352B	2CPX042112R9999	4011617421122	0808060	K9	2842,00	8/29
MF183	2CPX041403R9999	4011617414032	0808090	K9	68,00	8/45
MF184	2CPX041466R9999	4011617414667	0808090	K9	80,00	8/45
MF283	2CPX041404R9999	4011617414049	0808090	K9	87,50	8/45
MF284	2CPX041467R9999	4011617414674	0808090	K9	95,00	8/45
MF383	2CPX041405R9999	4011617414056	0808090	K9	158,00	8/45
MF384	2CPX041468R9999	4011617414681	0808090	K9	168,00	8/45
MG101	2CPX041200R9999	4011617412007	0808010	K9	54,00	2/26
MG101	2CPX041200R9999	4011617412007	0808010	K9	54,00	8/5
MG102	2CPX041203R9999	4011617412038	0808010	K9	66,50	2/26

Type	Artikelnummer	EAN Code	Kennziffer	PG	EUR	Seite
MG102	2CPX041203R9999	4011617412038	0808010	K9	66,50	8/5
MG103	2CPX041209R9999	4011617412090	0808010	K9	87,00	2/26
MG103	2CPX041209R9999	4011617412090	0808010	K9	87,00	8/5
MG104	2CPX041215R9999	4011617412151	0808010	K9	118,00	2/26
MG104	2CPX041215R9999	4011617412151	0808010	K9	118,00	8/5
MG105	2CPX041221R9999	4011617412212	0808010	K9	130,00	2/26
MG105	2CPX041221R9999	4011617412212	0808010	K9	130,00	8/5
MG201	2CPX041201R9999	4011617412014	0808010	K9	82,00	2/26
MG201	2CPX041201R9999	4011617412014	0808010	K9	82,00	8/5
MG202	2CPX041205R9999	4011617412052	0808010	K9	102,00	2/26
MG202	2CPX041205R9999	4011617412052	0808010	K9	102,00	8/5
MG203	2CPX041211R9999	4011617412113	0808010	K9	141,00	2/26
MG203	2CPX041211R9999	4011617412113	0808010	K9	141,00	8/5
MG204	2CPX041217R9999	4011617412175	0808010	K9	202,00	2/26
MG204	2CPX041217R9999	4011617412175	0808010	K9	202,00	8/5
MG205	2CPX041223R9999	4011617412236	0808010	K9	223,00	2/26
MG205	2CPX041223R9999	4011617412236	0808010	K9	223,00	8/5
MG301	2CPX041202R9999	4011617412021	0808010	K9	110,00	8/5
MG302	2CPX041207R9999	4011617412076	0808010	K9	162,00	8/5
MG303	2CPX041213R9999	4011617412137	0808010	K9	223,00	8/5
MG304	2CPX041219R9999	4011617412199	0808010	K9	296,00	8/5
MG305	2CPX041225R9999	4011617412250	0808010	K9	324,00	8/5
MG412	2CPX041204R9999	4011617412045	0808010	K9	66,50	2/26
MG412	2CPX041204R9999	4011617412045	0808010	K9	66,50	8/5
MG413	2CPX041210R9999	4011617412106	0808010	K9	87,00	2/26
MG413	2CPX041210R9999	4011617412106	0808010	K9	87,00	8/5
MG414	2CPX041216R9999	4011617412168	0808010	K9	118,00	2/26
MG414	2CPX041216R9999	4011617412168	0808010	K9	118,00	8/5
MG415	2CPX041222R9999	4011617412229	0808010	K9	130,00	2/26
MG415	2CPX041222R9999	4011617412229	0808010	K9	130,00	8/5
MG422	2CPX041206R9999	4011617412069	0808010	K9	102,00	2/26
MG422	2CPX041206R9999	4011617412069	0808010	K9	102,00	8/5
MG423	2CPX041212R9999	4011617412120	0808010	K9	141,00	2/26
MG423	2CPX041212R9999	4011617412120	0808010	K9	141,00	8/5
MG424	2CPX041218R9999	4011617412182	0808010	K9	202,00	2/26
MG424	2CPX041218R9999	4011617412182	0808010	K9	202,00	8/5
MG425	2CPX041224R9999	4011617412243	0808010	K9	223,00	2/26
MG425	2CPX041224R9999	4011617412243	0808010	K9	223,00	8/5
MG432	2CPX041208R9999	4011617412083	0808010	K9	162,00	8/5
MG433	2CPX041214R9999	4011617412144	0808010	K9	223,00	8/5
MG434	2CPX041220R9999	4011617412205	0808010	K9	296,00	8/5
MG435	2CPX041226R9999	4011617412267	0808010	K9	324,00	8/5
MH151	2CPX042026R9999	4011617420262	0808080	K9	147,00	8/36
MH251	2CPX042027R9999	4011617420279	0808080	K9	175,00	8/36
MH351	2CPX042028R9999	4011617420286	0808080	K9	275,00	8/36
MK106	2CPX041227R9999	4011617412274	0808020	K9	54,00	8/8
MK106K	2CPX041112R9999	4011617411123	0808020	K9	57,00	2/28
MK106K	2CPX041112R9999	4011617411123	0808020	K9	57,00	8/9
MK107	2CPX041230R9999	4011617412304	0808020	K9	69,50	8/8
MK107K	2CPX041114R9999	4011617411147	0808020	K9	69,50	2/28
MK107K	2CPX041114R9999	4011617411147	0808020	K9	69,50	8/9
MK108	2CPX041233R9999	4011617412335	0808020	K9	93,50	8/8
MK108K	2CPX041116R9999	4011617411161	0808020	K9	93,50	2/28
MK108K	2CPX041116R9999	4011617411161	0808020	K9	93,50	8/9
MK109	2CPX041236R9999	4011617412366	0808020	K9	131,00	8/8
MK110	2CPX041239R9999	4011617412397	0808020	K9	166,00	8/8
MK112	2CPX041127R9999	4011617411277	0808020	K9	78,50	8/9
MK113	2CPX041130R9999	4011617411307	0808020	K9	106,00	8/9
MK114	2CPX041133R9999	4011617411338	0808020	K9	140,00	8/9

Preis- und Suchregister

Type	Artikelnummer	EAN Code	Kennziffer	PG	EUR	Seite	Type	Artikelnummer	EAN Code	Kennziffer	PG	EUR	Seite
MK206	2CPX041228R9999	4011617412281	0808020	K9	82,00	8/8	MR102	2CPX041406R9999	4011617414063	0808070	K9	130,00	8/19
MK206K	2CPX041113R9999	4011617411130	0808020	K9	82,00	2/28	MR102B	2CPX041409R9999	4011617414094	0808070	K9	288,00	2/28
MK206K	2CPX041113R9999	4011617411130	0808020	K9	82,00	8/9	MR102B	2CPX041409R9999	4011617414094	0808070	K9	288,00	8/19
MK207	2CPX041231R9999	4011617412311	0808020	K9	112,00	8/8	MR102H	2CPX041412R9999	4011617414124	0808070	K9	154,00	2/28
MK207K	2CPX041115R9999	4011617411154	0808020	K9	112,00	2/28	MR102H	2CPX041412R9999	4011617414124	0808070	K9	154,00	8/22
MK207K	2CPX041115R9999	4011617411154	0808020	K9	112,00	8/9	MR103	2CPX041414R9999	4011617414148	0808070	K9	214,00	8/21
MK208	2CPX041234R9999	4011617412342	0808020	K9	158,00	8/8	MR103H	2CPX041413R9999	4011617414131	0808070	K9	183,00	8/22
MK209	2CPX041237R9999	4011617412373	0808020	K9	225,00	8/8	MR202	2CPX041407R9999	4011617414070	0808070	K9	183,00	8/19
MK210	2CPX041240R9999	4011617412403	0808020	K9	270,00	8/8	MR202B	2CPX041410R9999	4011617414100	0808070	K9	614,00	8/19
MK212	2CPX041128R9999	4011617411284	0808020	K9	127,00	8/9	MR203	2CPX041415R9999	4011617414155	0808070	K9	231,00	8/21
MK213	2CPX041131R9999	4011617411314	0808020	K9	166,00	8/9	MR302	2CPX041408R9999	4011617414087	0808070	K9	269,00	8/19
MK214	2CPX041134R9999	4011617411345	0808020	K9	236,00	8/9	MR302B	2CPX041411R9999	4011617414117	0808070	K9	829,00	8/19
MK306	2CPX041229R9999	4011617412298	0808020	K9	110,00	8/8	MR303	2CPX041416R9999	4011617414162	0808070	K9	286,00	8/21
MK307	2CPX041232R9999	4011617412328	0808020	K9	158,00	8/8	MS124	2CPX041272R9999	4011617412724	0808050	K9	117,00	8/10
MK308	2CPX041235R9999	4011617412359	0808020	K9	225,00	8/8	MS127	2CPX041275R9999	4011617412755	0808050	K9	169,00	8/11
MK309	2CPX041238R9999	4011617412380	0808020	K9	305,00	8/8	MS128	2CPX041123R9999	4011617411239	0808050	K9	269,00	8/13
MK310	2CPX041241R9999	4011617412410	0808020	K9	370,00	8/8	MS131	2CPX041278R9999	4011617412786	0808050	K9	172,00	8/12
MK312	2CPX041129R9999	4011617411291	0808020	K9	166,00	8/9	MS224	2CPX041273R9999	4011617412731	0808050	K9	142,00	8/10
MK313	2CPX041132R9999	4011617411321	0808020	K9	232,00	8/9	MS227	2CPX041276R9999	4011617412762	0808050	K9	180,00	8/11
MK314	2CPX041135R9999	4011617411352	0808020	K9	323,00	8/9	MS228	2CPX041124R9999	4011617411246	0808050	K9	379,00	8/13
ML25	2CPX041368R9999	4011617413684	0808060	K9	440,00	8/35	MS231	2CPX041279R9999	4011617412793	0808050	K9	200,00	8/12
ML35	2CPX041369R9999	4011617413691	0808060	K9	492,00	8/35	MS324	2CPX041274R9999	4011617412748	0808050	K9	253,00	8/10
MM111	2CPX041242R9999	4011617412427	0808030	K9	69,50	8/7	MS327	2CPX041277R9999	4011617412779	0808050	K9	224,00	8/11
MM112	2CPX041245R9999	4011617412458	0808030	K9	86,00	8/7	MS331	2CPX041280R9999	4011617412809	0808050	K9	258,00	8/12
MM112K	2CPX041117R9999	4011617411178	0808030	K9	86,00	2/27	MT135	2CPX042450R9999	4011617424505	0808060	K9	61,00	8/23
MM112K	2CPX041117R9999	4011617411178	0808030	K9	86,00	8/7	MT135B	2CPX042451R9999	4011617424512	0808060	K9	209,00	8/23
MM113	2CPX041248R9999	4011617412489	0808030	K9	117,00	8/7	MT136	2CPX041299R9999	4011617412991	0808060	K9	62,00	8/23
MM113K	2CPX041118R9999	4011617411185	0808030	K9	117,00	2/27	MT136B	2CPX041293R9999	4011617412939	0808060	K9	416,00	8/23
MM113K	2CPX041118R9999	4011617411185	0808030	K9	117,00	8/7	MT137	2CPX041302R9999	4011617413028	0808060	K9	133,00	8/23
MM114	2CPX041251R9999	4011617412519	0808030	K9	140,00	8/7	MT137B	2CPX041296R9999	4011617412960	0808060	K9	728,00	8/23
MM114K	2CPX041119R9999	4011617411192	0808030	K9	140,00	2/27	MT142	2CPX041311R9999	4011617413110	0808060	K9	123,00	8/25
MM114K	2CPX041119R9999	4011617411192	0808030	K9	140,00	8/7	MT142B	2CPX041305R9999	4011617413059	0808060	K9	371,00	8/25
MM115	2CPX041254R9999	4011617412540	0808030	K9	183,00	8/7	MT143	2CPX041314R9999	4011617413141	0808060	K9	234,00	8/25
MM211	2CPX041243R9999	4011617412434	0808030	K9	105,00	8/7	MT143B	2CPX041308R9999	4011617413080	0808060	K9	843,00	8/25
MM212	2CPX041246R9999	4011617412465	0808030	K9	140,00	8/7	MT144	2CPX041323R9999	4011617413233	0808060	K9	123,00	8/27
MM213	2CPX041249R9999	4011617412496	0808030	K9	201,00	8/7	MT144B	2CPX041317R9999	4011617413172	0808060	K9	489,00	8/27
MM214	2CPX041252R9999	4011617412526	0808030	K9	227,00	8/7	MT145	2CPX041326R9999	4011617413264	0808060	K9	234,00	8/27
MM215	2CPX041255R9999	4011617412557	0808030	K9	297,00	8/7	MT145B	2CPX041320R9999	4011617413202	0808060	K9	1120,00	8/27
MM311	2CPX041244R9999	4011617412441	0808030	K9	148,00	8/7	MT236	2CPX041300R9999	4011617413004	0808060	K9	97,00	8/23
MM312	2CPX041247R9999	4011617412472	0808030	K9	202,00	8/7	MT236B	2CPX041294R9999	4011617412946	0808060	K9	753,00	8/23
MM313	2CPX041250R9999	4011617412502	0808030	K9	273,00	8/7	MT237	2CPX041303R9999	4011617413035	0808060	K9	223,00	8/23
MM314	2CPX041253R9999	4011617412533	0808030	K9	315,00	8/7	MT237B	2CPX041297R9999	4011617412977	0808060	K9	1305,00	8/23
MM315	2CPX041256R9999	4011617412564	0808030	K9	409,00	8/7	MT242	2CPX041312R9999	4011617413127	0808060	K9	179,00	8/25
MN162	2CPX041287R9999	4011617412878	0808090	K9	104,00	8/17	MT242B	2CPX041306R9999	4011617413066	0808060	K9	867,00	8/25
MN163	2CPX041290R9999	4011617412908	0808090	K9	140,00	8/17	MT243	2CPX041315R9999	4011617413158	0808060	K9	319,00	8/25
MN169	2CPX041419R9999	4011617414193	0808090	K9	102,00	8/15	MT243B	2CPX041309R9999	4011617413097	0808060	K9	1660,00	8/25
MN174	2CPX041281R9999	4011617412816	0808090	K9	106,00	8/16	MT244	2CPX041324R9999	4011617413240	0808060	K9	179,00	8/27
MN175	2CPX041284R9999	4011617412847	0808090	K9	154,00	8/16	MT244B	2CPX041318R9999	4011617413189	0808060	K9	1135,00	8/27
MN262	2CPX041288R9999	4011617412885	0808090	K9	122,00	8/17	MT245	2CPX041327R9999	4011617413271	0808060	K9	319,00	8/27
MN263	2CPX041291R9999	4011617412915	0808090	K9	157,00	8/17	MT245B	2CPX041321R9999	4011617413219	0808060	K9	2136,00	8/27
MN269	2CPX041420R9999	4011617414209	0808090	K9	126,00	8/15	MT336	2CPX041301R9999	4011617413011	0808060	K9	139,00	8/23
MN274	2CPX041282R9999	4011617412823	0808090	K9	140,00	8/16	MT336B	2CPX041295R9999	4011617412953	0808060	K9	1140,00	8/23
MN275	2CPX041285R9999	4011617412854	0808090	K9	163,00	8/16	MT337	2CPX041304R9999	4011617413042	0808060	K9	311,00	8/23
MN362	2CPX041289R9999	4011617412892	0808090	K9	168,00	8/17	MT337B	2CPX041298R9999	4011617412984	0808060	K9	2012,00	8/23
MN363	2CPX041292R9999	4011617412922	0808090	K9	209,00	8/17	MT342	2CPX041313R9999	4011617413134	0808060	K9	217,00	8/25
MN369	2CPX041421R9999	4011617414216	0808090	K9	180,00	8/15	MT342B	2CPX041307R9999	4011617413073	0808060	K9	1250,00	8/25
MN374	2CPX041283R9999	4011617412830	0808090	K9	181,00	8/16	MT343	2CPX041316R9999	4011617413165	0808060	K9	386,00	8/25
MN375	2CPX041286R9999	4011617412861	0808090	K9	234,00	8/16	MT343B	2CPX041310R9999	4011617413103	0808060	K9	2435,00	8/25
MR102	2CPX041406R9999	4011617414063	0808070	K9	130,00	2/28	MT344	2CPX041325R9999	4011617413257	0808060	K9	217,00	8/27

Preis- und Suchregister

Type	Artikelnummer	EAN Code	Kennziffer	PG	EUR	Seite
MT344B	2CPX041319R9999	4011617413196	0808060	K9	1648,00	8/27
MT345	2CPX041328R9999	4011617413288	0808060	K9	386,00	8/27
MT345B	2CPX041322R9999	4011617413226	0808060	K9	3149,00	8/27
MU156	2CPX042042R9999	4011617420422	0808090	K9	78,50	8/44
MU157	2CPX041392R9999	4011617413929	0808090	K9	85,50	8/44
MU158	2CPX041393R9999	4011617413936	0808090	K9	90,50	8/44
MU257	2CPX041390R9999	4011617413905	0808090	K9	86,00	8/44
MU357	2CPX041391R9999	4011617413912	0808090	K9	95,50	8/44
MV180	2CPX041396R9999	4011617413967	0808090	K9	179,00	8/43
MV181	2CPX041397R9999	4011617413974	0808090	K9	187,00	8/43
MV182	2CPX041398R9999	4011617413981	0808090	K9	200,00	8/43
MV281	2CPX041399R9999	4011617413998	0808090	K9	217,00	8/43
MV282	2CPX041400R9999	4011617414001	0808090	K9	226,00	8/43
MW103	2CPX042044R9999	4011617420446	0701010	K9	265,00	8/14
MW204	2CPX042017R9999	4011617420170	0701010	K9	401,00	8/14
MZ160	2CPX041401R9999	4011617414018	0808090	K9	97,50	8/47
MZ161	2CPX041402R9999	4011617414025	0808090	K9	179,00	8/47
MZ162	2CPX042029R9999	4011617420293	0808090	K9	114,00	8/47
MZ163	2CPX042030R9999	4011617420309	0808090	K9	114,00	8/47
MZ170	2CPX044175R9999	4011617441755	0701010	K9	90,00	8/48
MZ171	2CPX044176R9999	4011617441762	0701010	K9	97,50	8/48
MZ172	2CPX044177R9999	4011617441779	0701010	K9	179,00	8/48
MZ173	2CPX044178R9999	4011617441786	0701010	K9	114,00	8/48
MZ174	2CPX044179R9999	4011617441793	0701010	K9	114,00	8/48
RB110	2CPX045935R9999	4011617459354	0713010	K6	94,50	6/22
RB14F1	2CPX045790R9999	4011617457909	0713010	K6	42,10	6/17
RB14G	2CPX045770R9999	4011617457701	0713010	K6	40,50	6/17
RB16F1	2CPX045795R9999	4011617457954	0713010	K6	58,00	6/17
RB16G	2CPX045775R9999	4011617457756	0713010	K6	50,50	6/17
RB18	2CPX045930R9999	4011617459309	0713010	K6	83,00	6/22
RB210	2CPX045936R9999	4011617459361	0713010	K6	103,00	6/22
RB24F	2CPX046624R9999	4011617466246	0713010	K6	47,10	6/17
RB24F1	2CPX045791R9999	4011617457916	0713010	K6	47,10	6/17
RB24G	2CPX045771R9999	4011617457718	0713010	K6	45,00	6/17
RB26F	2CPX046625R9999	4011617466253	0713010	K6	78,50	6/17
RB26F1	2CPX045796R9999	4011617457961	0713010	K6	78,50	6/17
RB26G	2CPX045776R9999	4011617457763	0713010	K6	54,00	6/17
RB28	2CPX045931R9999	4011617459316	0713010	K6	94,00	6/22
RB310	2CPX045937R9999	4011617459378	0713010	K6	112,00	6/22
RB34F	2CPX046627R9999	4011617466277	0713010	K6	55,00	6/17
RB34F1	2CPX045792R9999	4011617457923	0713010	K6	55,00	6/17
RB34G	2CPX045772R9999	4011617457725	0713010	K6	51,00	6/17
RB36F	2CPX046628R9999	4011617466284	0713010	K6	96,00	6/17
RB36F1	2CPX045797R9999	4011617457978	0713010	K6	96,00	6/17
RB36G	2CPX045777R9999	4011617457770	0713010	K6	61,00	6/17
RB38	2CPX045932R9999	4011617459323	0713010	K6	98,50	6/22
RB410	2CPX045938R9999	4011617459385	0713010	K6	127,00	6/22
RB44F	2CPX046630R9999	4011617466307	0713010	K6	66,50	6/17
RB44F1	2CPX045793R9999	4011617457930	0713010	K6	66,50	6/17
RB44G	2CPX045773R9999	4011617457732	0713010	K6	63,00	6/17
RB46F	2CPX046631R9999	4011617466314	0713010	K6	118,00	6/17
RB46F1	2CPX045798R9999	4011617457985	0713010	K6	118,00	6/17
RB46G	2CPX045778R9999	4011617457787	0713010	K6	76,50	6/17
RB48	2CPX045933R9999	4011617459330	0713010	K6	127,00	6/22
RB510	2CPX045939R9999	4011617459392	0713010	K6	148,00	6/22
RB54F	2CPX046633R9999	4011617466338	0713010	K6	70,00	6/17
RB54F1	2CPX045794R9999	4011617457947	0713010	K6	70,00	6/17
RB54G	2CPX045774R9999	4011617457749	0713010	K6	67,50	6/17
RB56F	2CPX046634R9999	4011617466345	0713010	K6	141,00	6/17

Type	Artikelnummer	EAN Code	Kennziffer	PG	EUR	Seite
RB56F1	2CPX045799R9999	4011617457992	0713010	K6	141,00	6/17
RB56G	2CPX045779R9999	4011617457794	0713010	K6	95,50	6/17
RB58	2CPX045934R9999	4011617459347	0713010	K6	139,00	6/22
RD14F1	2CPX045736R9999	4011617457367	0713010	K6	76,50	6/18
RD14G	2CPX045716R9999	4011617457169	0713010	K6	70,00	6/18
RD16F1	2CPX045741R9999	4011617457411	0713010	K6	83,50	6/18
RD16F2	2CPX045751R9999	4011617457510	0713010	K6	91,50	6/18
RD16G	2CPX045721R9999	4011617457213	0713010	K6	75,50	6/18
RD24F1	2CPX045737R9999	4011617457374	0713010	K6	81,00	6/18
RD24G	2CPX045717R9999	4011617457176	0713010	K6	72,00	6/18
RD26F1	2CPX045742R9999	4011617457428	0713010	K6	97,00	6/18
RD26F2	2CPX045752R9999	4011617457527	0713010	K6	105,00	6/18
RD26G	2CPX045722R9999	4011617457220	0713010	K6	93,00	6/18
RD34F1	2CPX045738R9999	4011617457381	0713010	K6	91,50	6/18
RD34G	2CPX045718R9999	4011617457183	0713010	K6	83,00	6/18
RD36F1	2CPX045743R9999	4011617457435	0713010	K6	108,00	6/18
RD36F2	2CPX045753R9999	4011617457534	0713010	K6	116,00	6/18
RD36G	2CPX045723R9999	4011617457237	0713010	K6	97,50	6/18
RD44F1	2CPX045739R9999	4011617457398	0713010	K6	94,50	6/18
RD44G	2CPX045719R9999	4011617457190	0713010	K6	86,00	6/18
RD46F1	2CPX045744R9999	4011617457442	0713010	K6	119,00	6/18
RD46F2	2CPX045754R9999	4011617457541	0713010	K6	130,00	6/18
RD46G	2CPX045724R9999	4011617457244	0713010	K6	113,00	6/18
RD54F1	2CPX045740R9999	4011617457404	0713010	K6	113,00	6/18
RD54G	2CPX045720R9999	4011617457206	0713010	K6	104,00	6/18
RD56F1	2CPX045745R9999	4011617457459	0713010	K6	143,00	6/18
RD56F2	2CPX045755R9999	4011617457558	0713010	K6	150,00	6/18
RD56G	2CPX045725R9999	4011617457251	0713010	K6	131,00	6/18
RD58F2	2CPX045760R9999	4011617457602	0713010	K6	171,00	6/18
RFB110	2CPX045945R9999	4011617459453	0713010	K6	229,00	6/15
RFB18	2CPX045940R9999	4011617459408	0713010	K6	216,00	6/15
RFB210	2CPX045946R9999	4011617459460	0713010	K6	233,00	6/15
RFB28	2CPX045941R9999	4011617459415	0713010	K6	224,00	6/15
RFB310	2CPX045947R9999	4011617459477	0713010	K6	243,00	6/15
RFB38	2CPX045942R9999	4011617459422	0713010	K6	232,00	6/15
RFB410	2CPX045948R9999	4011617459484	0713010	K6	257,00	6/15
RFB48	2CPX045943R9999	4011617459439	0713010	K6	241,00	6/15
RFB510	2CPX045949R9999	4011617459491	0713010	K6	269,00	6/15
RFB58	2CPX045944R9999	4011617459446	0713010	K6	256,00	6/15
RM10	2CPX045919R9999	4011617459194	0713020	K6	200,00	6/21
RM110	2CPX045913R9999	4011617459132	0713020	K6	171,00	6/21
RM18	2CPX045909R9999	4011617459095	0713020	K6	168,00	6/21
RM210	2CPX045914R9999	4011617459149	0713020	K6	215,00	6/21
RM28	2CPX045910R9999	4011617459101	0713020	K6	203,00	6/21
RM310	2CPX045915R9999	4011617459156	0713020	K6	262,00	6/21
RM38	2CPX045911R9999	4011617459118	0713020	K6	262,00	6/21
RM410	2CPX045916R9999	4011617459163	0713020	K6	311,00	6/21
RM48	2CPX045912R9999	4011617459125	0713020	K6	308,00	6/21
RM8	2CPX045918R9999	4011617459187	0713020	K6	185,00	6/21
RNF1	2CPX045956R9999	4011617459569	0713010	K6	105,00	6/22
RNF2	2CPX045957R9999	4011617459576	0713010	K6	116,00	6/22
RNF3	2CPX045958R9999	4011617459583	0713010	K6	121,00	6/22
RNF4	2CPX045959R9999	4011617459590	0713010	K6	136,00	6/22
RNF5	2CPX045960R9999	4011617459606	0713010	K6	144,00	6/22
RPB1P4	2CPX046771R9999	4011617467717	0713060	K6	33,90	6/13
RPB2P4	2CPX046772R9999	4011617467724	0713060	K6	45,10	6/13
RPB3P4	2CPX046774R9999	4011617467748	0713060	K6	67,50	6/13
RPB4P4	2CPX046775R9999	4011617467755	0713060	K6	85,00	6/13
RPB5P4	2CPX046776R9999	4011617467762	0713060	K6	101,00	6/13

Preis- und Suchregister

Type	Artikelnummer	EAN Code	Kennziffer	PG	EUR	Seite
RPH10P4	2CPX046778R9999	4011617467786	0713060	K6	158,00	6/13
RPH8P4	2CPX046777R9999	4011617467779	0713060	K6	130,00	6/13
RPT4P4	2CPX046780R9999	4011617467809	0713060	K6	36,00	6/13
RRW110	2CPX046518R9999	4011617465188	0713060	K6	168,00	6/16
RRW18	2CPX046511R9999	4011617465119	0713060	K6	136,00	6/16
RRW210	2CPX046519R9999	4011617465195	0713060	K6	202,00	6/16
RRW28	2CPX046512R9999	4011617465126	0713060	K6	165,00	6/16
RRW310	2CPX046520R9999	4011617465201	0713060	K6	259,00	6/16
RRW38	2CPX046513R9999	4011617465133	0713060	K6	207,00	6/16
RRW410L	2CPX046521R9999	4011617465218	0713060	K6	239,00	6/16
RRW410R	2CPX046522R9999	4011617465225	0713060	K6	182,00	6/16
RRW48L	2CPX046514R9999	4011617465140	0713060	K6	205,00	6/16
RRW48R	2CPX046515R9999	4011617465157	0713060	K6	150,00	6/16
RRW510L	2CPX046523R9999	4011617465232	0713060	K6	305,00	6/16
RRW510R	2CPX046524R9999	4011617465249	0713060	K6	254,00	6/16
RRW58L	2CPX046516R9999	4011617465164	0713060	K6	226,00	6/16
RRW58R	2CPX046517R9999	4011617465171	0713060	K6	169,00	6/16
RSR14	2CPX045890R9999	4011617458906	0713030	K6	119,00	6/14
RSR16	2CPX045895R9999	4011617458951	0713030	K6	132,00	6/14
RSR24	2CPX045891R9999	4011617458913	0713030	K6	126,00	6/14
RSR26	2CPX045896R9999	4011617458968	0713030	K6	139,00	6/14
RSR34	2CPX045892R9999	4011617458920	0713030	K6	136,00	6/14
RSR36	2CPX045897R9999	4011617458975	0713030	K6	143,00	6/14
RSR44	2CPX045893R9999	4011617458937	0713030	K6	145,00	6/14
RSR46	2CPX045898R9999	4011617458982	0713030	K6	158,00	6/14
RSR54	2CPX045894R9999	4011617458944	0713030	K6	165,00	6/14
RSR56	2CPX045899R9999	4011617458999	0713030	K6	176,00	6/14
RSW104P2	2CPX045825R9999	4011617458258	0713010	K6	311,00	6/19
RSW106P2	2CPX045826R9999	4011617458265	0713010	K6	402,00	6/19
RSW84P2	2CPX045821R9999	4011617458210	0713010	K6	256,00	6/19
RSW86P2	2CPX045822R9999	4011617458227	0713010	K6	331,00	6/19
RT110	2CPX045837R9999	4011617458371	0713040	K6	364,00	6/15
RT18	2CPX045830R9999	4011617458302	0713040	K6	347,00	6/15
RT210	2CPX045838R9999	4011617458388	0713040	K6	388,00	6/15
RT28	2CPX045831R9999	4011617458319	0713040	K6	367,00	6/15
RT310	2CPX045839R9999	4011617458395	0713040	K6	478,00	6/15
RT38	2CPX045832R9999	4011617458326	0713040	K6	423,00	6/15
RT410L	2CPX045840R9999	4011617458401	0713040	K6	309,00	6/15
RT410R	2CPX045841R9999	4011617458418	0713040	K6	380,00	6/15
RT48L	2CPX045833R9999	4011617458333	0713040	K6	309,00	6/15
RT48R	2CPX045834R9999	4011617458340	0713040	K6	374,00	6/15
RT510L	2CPX045842R9999	4011617458425	0713040	K6	416,00	6/15
RT510R	2CPX045843R9999	4011617458432	0713040	K6	482,00	6/15
RT58L	2CPX045835R9999	4011617458357	0713040	K6	371,00	6/15
RT58R	2CPX045836R9999	4011617458364	0713040	K6	434,00	6/15
RTS110	2CPX045851R9999	4011617458517	0713040	K6	837,00	6/15
RTS18	2CPX045844R9999	4011617458449	0713040	K6	815,00	6/15
RTS210	2CPX045852R9999	4011617458524	0713040	K6	855,00	6/15
RTS28	2CPX045845R9999	4011617458456	0713040	K6	824,00	6/15
RTS310	2CPX045853R9999	4011617458531	0713040	K6	1126,00	6/15
RTS38	2CPX045846R9999	4011617458463	0713040	K6	1005,00	6/15
RTS410L	2CPX045854R9999	4011617458548	0713040	K6	855,00	6/15
RTS410R	2CPX045855R9999	4011617458555	0713040	K6	880,00	6/15
RTS48L	2CPX045847R9999	4011617458470	0713040	K6	824,00	6/15
RTS48R	2CPX045848R9999	4011617458487	0713040	K6	862,00	6/15
RTS510L	2CPX045856R9999	4011617458562	0713040	K6	1074,00	6/15
RTS510R	2CPX045857R9999	4011617458579	0713040	K6	1155,00	6/15
RTS58L	2CPX045849R9999	4011617458494	0713040	K6	957,00	6/15
RTS58R	2CPX045850R9999	4011617458500	0713040	K6	1014,00	6/15

Type	Artikelnummer	EAN Code	Kennziffer	PG	EUR	Seite
RTW1041	2CPX046236R9999	4011617462361	0713010	K6	60,50	6/20
RTW1061	2CPX046237R9999	4011617462378	0713010	K6	83,50	6/20
RTW841	2CPX046232R9999	4011617462323	0713010	K6	47,20	6/20
RTW861	2CPX046233R9999	4011617462330	0713010	K6	74,00	6/20
RZ10P2	2CPX045994R9999	4011617459941	0713010	K6	9,90	6/24
RZ11P4	2CPX045995R9999	4011617459958	0713010	K6	54,50	6/19
RZ12P20	2CPX046000R9999	4011617460008	0713010	K6	7,60	6/19
RZ12P500	2CPX046001R9999	4011617460015	0713010	K6	98,00	6/19
RZ13P20	2CPX046002R9999	4011617460022	0713010	K6	7,90	6/19
RZ147	2CPX046230R9999	4011617462309	0713010	K6	97,00	6/20
RZ14P20	2CPX046003R9999	4011617460039	0713010	K6	8,10	6/19
RZ151	2CPX046561R9999	4011617465614	0705010	K6	48,70	8/74
RZ152	2CPX046562R9999	4011617465621	0705010	K6	75,00	8/74
RZ155	2CPX046565R9999	4011617465652	0705010	K6	62,00	8/74
RZ156	2CPX046566R9999	4011617465669	0705010	K6	86,00	8/74
RZ15P20	2CPX046004R9999	4011617460046	0713010	K6	8,55	6/19
RZ161	2CPX046571R9999	4011617465713	0705010	K6	46,20	8/74
RZ162	2CPX046572R9999	4011617465720	0705010	K6	80,00	8/74
RZ163	2CPX046573R9999	4011617465737	0705010	K6	85,50	8/74
RZ164	2CPX046574R9999	4011617465744	0705010	K6	47,50	8/74
RZ165	2CPX046575R9999	4011617465751	0705010	K6	82,50	8/74
RZ166	2CPX046576R9999	4011617465768	0705010	K6	87,00	8/74
RZ1P4	2CPX045950R9999	4011617459507	0713010	K6	44,70	6/21
RZ1P4A	2CPX023978R9999	4011617239789	0713010	K6	61,00	6/21
RZ200	2CPX046782R9999	4011617467823	0713060	K6	381,00	6/13
RZ201	2CPX046783R9999	4011617467830	0713060	K6	113,00	6/13
RZ21	2CPX045966R9999	4011617459668	0713010	K6	17,65	6/27
RZ22	2CPX045967R9999	4011617459675	0713010	K6	22,50	6/27
RZ23	2CPX045968R9999	4011617459682	0713010	K6	24,90	6/27
RZ24	2CPX045969R9999	4011617459699	0713010	K6	28,50	6/27
RZ25	2CPX045970R9999	4011617459705	0713010	K6	32,40	6/27
RZ26	2CPX045971R9999	4011617459712	0713010	K6	33,70	6/27
RZ27	2CPX045972R9999	4011617459729	0713010	K6	39,10	6/27
RZ28	2CPX045973R9999	4011617459736	0713010	K6	42,30	6/27
RZ29	2CPX045974R9999	4011617459743	0713010	K6	47,10	6/27
RZ30	2CPX045975R9999	4011617459750	0713010	K6	51,50	6/27
RZ31P2	2CPX045987R9999	4011617459873	0713010	K6	37,30	6/27
RZ32P2	2CPX045996R9999	4011617459965	0713010	K6	29,90	6/19
RZ33	2CPX045997R9999	4011617459972	0713010	K6	58,50	6/19
RZ34P4	2CPX046009R9999	4011617460091	0713010	K6	8,35	6/24
RZ35P2	2CPX046010R9999	4011617460107	0713010	K6	19,05	6/14
RZ36	2CPX046013R9999	4011617460138	0713010	K6	13,55	6/19
RZ37P20	2CPX046014R9999	4011617460145	0713010	K6	15,20	6/28
RZ39P2	2CPX046017R9999	4011617460176	0713010	K6	35,90	6/29
RZ39P20	2CPX046018R9999	4011617460183	0713010	K6	347,00	6/29
RZ3P4	2CPX046006R9999	4011617460060	0713010	K6	9,90	6/14
RZ40P2	2CPX046019R9999	4011617460190	0713010	K6	24,90	6/29
RZ40P20	2CPX046020R9999	4011617460206	0713010	K6	233,00	6/29
RZ41P2	2CPX046065R9999	4011617460657	0713010	K6	15,50	6/29
RZ41P20	2CPX046066R9999	4011617460664	0713010	K6	131,00	6/29
RZ48	2CPX046100R9999	4011617461005	0713010	K6	35,80	6/21
RZ4P4	2CPX046007R9999	4011617460077	0713010	K6	94,50	6/14
RZ55	2CPX046166R9999	4011617461661	0713010	K6	13,55	6/19
RZ5P4	2CPX046008R9999	4011617460084	0713010	K6	27,70	6/14
RZ65	2CPX046225R9999	4011617462255	0710010	K9	58,50	6/25
RZ66	2CPX046226R9999	4011617462262	0710010	K9	67,50	6/25
RZ6P2	2CPX045990R9999	4011617459903	0713010	K6	17,05	6/28
RZ6P20	2CPX046011R9999	4011617460114	0713010	K6	112,00	6/28
RZ7P2	2CPX045991R9999	4011617459910	0713010	K6	19,35	6/29

Preis- und Suchregister

Type	Artikelnummer	EAN Code	Kennziffer	PG	EUR	Seite
RZ7P20	2CPX046012R9999	4011617460121	0713010	K6	129,00	6/29
RZ8P4	2CPX045992R9999	4011617459927	0713010	K6	38,00	6/24
RZ9P4	2CPX045993R9999	4011617459934	0713010	K6	298,00	6/24
RZB11	2CPX046021R9999	4011617460213	0713010	K6	8,50	6/30
RZB110	2CPX046039R9999	4011617460398	0713010	K6	21,30	6/14
RZB13	2CPX046030R9999	4011617460305	0713010	K6	18,20	6/30
RZB21	2CPX046022R9999	4011617460220	0713010	K6	12,85	6/30
RZB210	2CPX046040R9999	4011617460404	0713010	K6	29,40	6/14
RZB23	2CPX046031R9999	4011617460312	0713010	K6	26,90	6/30
RZB31	2CPX046023R9999	4011617460237	0713010	K6	18,50	6/30
RZB310	2CPX046041R9999	4011617460411	0713010	K6	39,80	6/14
RZB33	2CPX046032R9999	4011617460329	0713010	K6	37,30	6/30
RZB41	2CPX046024R9999	4011617460244	0713010	K6	23,80	6/30
RZB410	2CPX046042R9999	4011617460428	0713010	K6	50,00	6/14
RZB43	2CPX046033R9999	4011617460336	0713010	K6	47,60	6/30
RZB51	2CPX046025R9999	4011617460251	0713010	K6	28,90	6/30
RZB510	2CPX046043R9999	4011617460435	0713010	K6	60,50	6/14
RZB53	2CPX046034R9999	4011617460343	0713010	K6	59,00	6/30
RZBA11	2CPX046102R9999	4011617461029	0713010	K6	8,80	6/30
RZBA110	2CPX046049R9999	4011617460497	0713010	K6	20,80	6/31
RZBA13	2CPX046107R9999	4011617461074	0713010	K6	18,55	6/30
RZBA21	2CPX046103R9999	4011617461036	0713010	K6	13,30	6/30
RZBA210	2CPX046050R9999	4011617460503	0713010	K6	28,60	6/31
RZBA23	2CPX046108R9999	4011617461081	0713010	K6	27,40	6/30
RZBA31	2CPX046104R9999	4011617461043	0713010	K6	19,00	6/30
RZBA310	2CPX046051R9999	4011617460510	0713010	K6	38,70	6/31
RZBA33	2CPX046109R9999	4011617461098	0713010	K6	37,60	6/30
RZBA41	2CPX046105R9999	4011617461050	0713010	K6	24,10	6/30
RZBA410	2CPX046052R9999	4011617460527	0713010	K6	48,30	6/31
RZBA43	2CPX046110R9999	4011617461104	0713010	K6	47,90	6/30
RZBA51	2CPX046106R9999	4011617461067	0713010	K6	29,30	6/30
RZBA510	2CPX046053R9999	4011617460534	0713010	K6	59,00	6/31
RZBA53	2CPX046111R9999	4011617461111	0713010	K6	59,50	6/30
RZF10	2CPX046613R9999	4011617466130	0710010	K9	29,60	5/29
RZF10	2CPX046613R9999	4011617466130	0710010	K9	29,60	6/25
RZF18	2CPX046900R9999	4011617469001	0710010	K9	66,00	6/25
RZF19	2CPX046901R9999	4011617469018	0710010	K9	130,00	6/25
RZF9	2CPX046612R9999	4011617466123	0710010	K9	29,40	5/29
RZF9	2CPX046612R9999	4011617466123	0710010	K9	29,40	6/25
RZT410	2CPX046036R9999	4011617460367	0713010	K6	23,20	6/30
RZT43	2CPX046027R9999	4011617460275	0713010	K6	16,10	6/30
RZT4P2	2CPX045953R9999	4011617459538	0713010	K6	65,50	6/21
RZT4P2A	2CPX023980R9999	4011617239802	0713010	K6	83,50	6/21
RZT610	2CPX046037R9999	4011617460374	0713010	K6	28,70	6/30
RZT63	2CPX046028R9999	4011617460282	0713010	K6	23,30	6/30
RZT6P2	2CPX045954R9999	4011617459545	0713010	K6	77,00	6/21
RZT6P2A	2CPX023981R9999	4011617239819	0713010	K6	96,50	6/21
RZTA410	2CPX046046R9999	4011617460466	0713010	K6	24,30	6/31
RZTA610	2CPX046047R9999	4011617460473	0713010	K6	29,10	6/31
RZUB1	2CPX045980R9999	4011617459804	0713010	K6	19,20	6/28
RZUB2	2CPX045981R9999	4011617459811	0713010	K6	28,50	6/28
RZUB3	2CPX045982R9999	4011617459828	0713010	K6	37,30	6/28
RZUB4	2CPX045983R9999	4011617459835	0713010	K6	47,40	6/28
RZUB5	2CPX045984R9999	4011617459842	0713010	K6	57,00	6/28
RZUH10	2CPX045986R9999	4011617459866	0713010	K6	98,50	6/28
RZUH8	2CPX045985R9999	4011617459859	0713010	K6	89,50	6/28
RZULB1	2CPX046058R9999	4011617460589	0713010	K6	17,90	6/28
RZULB2	2CPX046059R9999	4011617460596	0713010	K6	27,40	6/28
RZULB3	2CPX046060R9999	4011617460602	0713010	K6	36,00	6/28

Type	Artikelnummer	EAN Code	Kennziffer	PG	EUR	Seite
RZULB4	2CPX046061R9999	4011617460619	0713010	K6	44,70	6/28
RZULB5	2CPX046062R9999	4011617460626	0713010	K6	55,50	6/28
RZULH10	2CPX046064R9999	4011617460640	0713010	K6	88,00	6/28
RZULH8	2CPX046063R9999	4011617460633	0713010	K6	76,50	6/28
RZULT4	2CPX046055R9999	4011617460558	0713010	K6	20,70	6/28
RZULT6	2CPX046056R9999	4011617460565	0713010	K6	27,40	6/28
RZUT4	2CPX045977R9999	4011617459774	0713010	K6	21,60	6/28
RZUT6	2CPX045978R9999	4011617459781	0713010	K6	28,40	6/28
TG104G	2CPX010000R9999	4011617100003	0330020	K4	351,00	5/11
TG104GB	2CPX010221R9999	4011617102212	0331020	K4	270,00	5/11
TG104S	2CPX010035R9999	4011617100355	0335020	K4	532,00	5/12
TG104SB	2CPX010256R9999	4011617102564	0336020	K4	452,00	5/12
TG105G	2CPX010005R9999	4011617100058	0330030	K4	385,00	5/11
TG105GB	2CPX010226R9999	4011617102267	0331030	K4	296,00	5/11
TG105S	2CPX010040R9999	4011617100409	0335030	K4	581,00	5/12
TG105SB	2CPX010261R9999	4011617102618	0336030	K4	493,00	5/12
TG106G	2CPX010010R9999	4011617100102	0330040	K4	460,00	5/11
TG106GB	2CPX010231R9999	4011617102311	0331040	K4	352,00	5/11
TG106S	2CPX010045R9999	4011617100454	0335040	K4	661,00	5/12
TG106SB	2CPX010266R9999	4011617102663	0336040	K4	554,00	5/12
TG107G	2CPX010015R9999	4011617100157	0330050	K4	528,00	5/11
TG107GB	2CPX010236R9999	4011617102366	0331050	K4	397,00	5/11
TG107S	2CPX010050R9999	4011617100508	0335050	K4	737,00	5/12
TG107SB	2CPX010271R9999	4011617102717	0336050	K4	605,00	5/12
TG108G	2CPX010020R9999	4011617100201	0330060	K4	592,00	5/11
TG108GB	2CPX010241R9999	4011617102410	0331060	K4	444,00	5/11
TG108S	2CPX010055R9999	4011617100553	0335060	K4	840,00	5/12
TG108SB	2CPX010276R9999	4011617102762	0336060	K4	696,00	5/12
TG109G	2CPX010025R9999	4011617100256	0330070	K4	650,00	5/11
TG109GB	2CPX010246R9999	4011617102465	0331070	K4	490,00	5/11
TG109S	2CPX010060R9999	4011617100607	0335070	K4	884,00	5/12
TG109SB	2CPX010281R9999	4011617102816	0336070	K4	728,00	5/12
TG112G	2CPX010030R9999	4011617100300	0430010	K7	857,00	5/21
TG112GB	2CPX010251R9999	4011617102519	0431010	K7	610,00	5/21
TG112S	2CPX010065R9999	4011617100652	0435010	K7	1252,00	5/22
TG112SB	2CPX010286R9999	4011617102861	0436010	K7	1023,00	5/22
TG204G	2CPX010001R9999	4011617100010	0330020	K4	403,00	5/11
TG204GB	2CPX010222R9999	4011617102229	0331020	K4	304,00	5/11
TG204S	2CPX010036R9999	4011617100362	0335020	K4	626,00	5/12
TG204SB	2CPX010257R9999	4011617102571	0336020	K4	529,00	5/12
TG205G	2CPX010006R9999	4011617100065	0330030	K4	444,00	5/11
TG205GB	2CPX010227R9999	4011617102274	0331030	K4	340,00	5/11
TG205S	2CPX010041R9999	4011617100416	0335030	K4	690,00	5/12
TG205SB	2CPX010262R9999	4011617102625	0336030	K4	580,00	5/12
TG206G	2CPX010011R9999	4011617100119	0330040	K4	520,00	5/11
TG206GB	2CPX010232R9999	4011617102328	0331040	K4	392,00	5/11
TG206S	2CPX010046R9999	4011617100461	0335040	K4	807,00	5/12
TG206SB	2CPX010267R9999	4011617102670	0336040	K4	678,00	5/12
TG207G	2CPX010016R9999	4011617100164	0330050	K4	644,00	5/11
TG207GB	2CPX010237R9999	4011617102373	0331050	K4	489,00	5/11
TG207S	2CPX010051R9999	4011617100515	0335050	K4	907,00	5/12
TG207SB	2CPX010272R9999	4011617102724	0336050	K4	748,00	5/12
TG208G	2CPX010021R9999	4011617100218	0330060	K4	697,00	5/11
TG208GB	2CPX010242R9999	4011617102427	0331060	K4	528,00	5/11
TG208S	2CPX010056R9999	4011617100560	0335060	K4	1039,00	5/12
TG208SB	2CPX010277R9999	4011617102779	0336060	K4	867,00	5/12
TG209G	2CPX010026R9999	4011617100263	0330070	K4	737,00	5/11
TG209GB	2CPX010247R9999	4011617102472	0331070	K4	554,00	5/11
TG209S	2CPX010061R9999	4011617100614	0335070	K4	1061,00	5/12

Preis- und Suchregister

Type	Artikelnummer	EAN Code	Kennziffer	PG	EUR	Seite	Type	Artikelnummer	EAN Code	Kennziffer	PG	EUR	Seite
TG209SB	2CPX010282R9999	4011617102823	0336070	K4	882,00	5/12	TG412S	2CPX010068R9999	4011617100683	0435010	K7	1904,00	5/22
TG212G	2CPX010031R9999	4011617100317	0430010	K7	883,00	5/21	TG412SB	2CPX010289R9999	4011617102892	0436010	K7	1558,00	5/22
TG212GB	2CPX010252R9999	4011617102526	0431010	K7	626,00	5/21	TG504G	2CPX010004R9999	4011617100041	0330020	K4	813,00	5/11
TG212S	2CPX010066R9999	4011617100669	0435010	K7	1309,00	5/22	TG504GB	2CPX010225R9999	4011617102250	0331020	K4	615,00	5/11
TG212SB	2CPX010287R9999	4011617102878	0436010	K7	1068,00	5/22	TG504S	2CPX010039R9999	4011617100393	0335020	K4	1160,00	5/12
TG304G	2CPX010002R9999	4011617100027	0330020	K4	493,00	5/11	TG504SB	2CPX010260R9999	4011617102601	0336020	K4	962,00	5/12
TG304GB	2CPX010223R9999	4011617102236	0331020	K4	367,00	5/11	TG505G	2CPX010009R9999	4011617100096	0330030	K4	895,00	5/11
TG304S	2CPX010037R9999	4011617100379	0335020	K4	762,00	5/12	TG505GB	2CPX010230R9999	4011617102304	0331030	K4	677,00	5/11
TG304SB	2CPX010258R9999	4011617102588	0336020	K4	641,00	5/12	TG505S	2CPX010044R9999	4011617100447	0335030	K4	1274,00	5/12
TG305G	2CPX010007R9999	4011617100072	0330030	K4	541,00	5/11	TG505SB	2CPX010265R9999	4011617102656	0336030	K4	1054,00	5/12
TG305GB	2CPX010228R9999	4011617102281	0331030	K4	404,00	5/11	TG506G	2CPX010014R9999	4011617100140	0330040	K4	961,00	5/11
TG305S	2CPX010042R9999	4011617100423	0335030	K4	837,00	5/12	TG506GB	2CPX010235R9999	4011617102359	0331040	K4	725,00	5/11
TG305SB	2CPX010263R9999	4011617102632	0336030	K4	703,00	5/12	TG506S	2CPX010049R9999	4011617100492	0335040	K4	1388,00	5/12
TG306G	2CPX010012R9999	4011617100126	0330040	K4	614,00	5/11	TG506SB	2CPX010270R9999	4011617102700	0336040	K4	1155,00	5/12
TG306GB	2CPX010233R9999	4011617102335	0331040	K4	463,00	5/11	TG507G	2CPX010019R9999	4011617100195	0330050	K4	1092,00	5/11
TG306S	2CPX010047R9999	4011617100478	0335040	K4	950,00	5/12	TG507GB	2CPX010240R9999	4011617102403	0331050	K4	824,00	5/11
TG306SB	2CPX010268R9999	4011617102687	0336040	K4	799,00	5/12	TG507S	2CPX010054R9999	4011617100546	0335050	K4	1523,00	5/12
TG307G	2CPX010017R9999	4011617100171	0330050	K4	740,00	5/11	TG507SB	2CPX010275R9999	4011617102755	0336050	K4	1260,00	5/12
TG307GB	2CPX010238R9999	4011617102380	0331050	K4	548,00	5/11	TG508G	2CPX010024R9999	4011617100249	0330060	K4	1193,00	5/11
TG307S	2CPX010052R9999	4011617100522	0335050	K4	1058,00	5/12	TG508GB	2CPX010245R9999	4011617102458	0331060	K4	902,00	5/11
TG307SB	2CPX010273R9999	4011617102731	0336050	K4	878,00	5/12	TG508S	2CPX010059R9999	4011617100591	0335060	K4	1724,00	5/12
TG308G	2CPX010022R9999	4011617100225	0330060	K4	829,00	5/11	TG508SB	2CPX010280R9999	4011617102809	0336060	K4	1428,00	5/12
TG308GB	2CPX010243R9999	4011617102434	0331060	K4	626,00	5/11	TG509G	2CPX010029R9999	4011617100294	0330070	K4	1270,00	5/11
TG308S	2CPX010057R9999	4011617100577	0335060	K4	1217,00	5/12	TG509GB	2CPX010250R9999	4011617102502	0331070	K4	962,00	5/11
TG308SB	2CPX010278R9999	4011617102786	0336060	K4	1012,00	5/12	TG509S	2CPX010064R9999	4011617100645	0335070	K4	1812,00	5/12
TG309G	2CPX010027R9999	4011617100270	0330070	K4	871,00	5/11	TG509SB	2CPX010285R9999	4011617102854	0336070	K4	1505,00	5/12
TG309GB	2CPX010248R9999	4011617102489	0331070	K4	657,00	5/11	TG512G	2CPX010034R9999	4011617100348	0430010	K7	1548,00	5/21
TG309S	2CPX010062R9999	4011617100621	0335070	K4	1255,00	5/12	TG512GB	2CPX010255R9999	4011617102557	0431010	K7	1098,00	5/21
TG309SB	2CPX010283R9999	4011617102830	0336070	K4	1042,00	5/12	TG512S	2CPX010069R9999	4011617100690	0435010	K7	2225,00	5/22
TG312G	2CPX010032R9999	4011617100324	0430010	K7	1097,00	5/21	TG512SB	2CPX010290R9999	4011617102908	0436010	K7	1816,00	5/22
TG312GB	2CPX010253R9999	4011617102533	0431010	K7	779,00	5/21	TH112G	2CPX010948R9999	4011617109488	0413010	K7	598,00	5/6
TG312S	2CPX010067R9999	4011617100676	0435010	K7	1567,00	5/22	TH112S	2CPX010949R9999	4011617109495	0414010	K7	865,00	5/6
TG312SB	2CPX010288R9999	4011617102885	0436010	K7	1272,00	5/22	TH212G	2CPX010950R9999	4011617109501	0413010	K7	736,00	5/6
TG404G	2CPX010003R9999	4011617100034	0330020	K4	700,00	5/11	TH212S	2CPX010951R9999	4011617109518	0414010	K7	984,00	5/6
TG404GB	2CPX010224R9999	4011617102243	0331020	K4	530,00	5/11	TH312G	2CPX010952R9999	4011617109525	0413010	K7	902,00	5/6
TG404S	2CPX010038R9999	4011617100386	0335020	K4	964,00	5/12	TH312S	2CPX010953R9999	4011617109532	0414010	K7	1171,00	5/6
TG404SB	2CPX010259R9999	4011617102595	0336020	K4	792,00	5/12	TH412G	2CPX010954R9999	4011617109549	0413010	K7	1067,00	5/6
TG405G	2CPX010008R9999	4011617100089	0330030	K4	770,00	5/11	TH412S	2CPX010955R9999	4011617109556	0414010	K7	1426,00	5/6
TG405GB	2CPX010229R9999	4011617102298	0331030	K4	583,00	5/11	TH512G	2CPX010957R9999	4011617109570	0413010	K7	1332,00	5/6
TG405S	2CPX010043R9999	4011617100430	0335030	K4	1058,00	5/12	TH512S	2CPX010958R9999	4011617109587	0414010	K7	1785,00	5/6
TG405SB	2CPX010264R9999	4011617102649	0336030	K4	876,00	5/12	TL104G	2CPX010070R9999	4011617100706	0320020	K4	388,00	5/13
TG406G	2CPX010013R9999	4011617100133	0330040	K4	853,00	5/11	TL104GB	2CPX010291R9999	4011617102915	0321020	K4	305,00	5/13
TG406GB	2CPX010234R9999	4011617102342	0331040	K4	643,00	5/11	TL104S	2CPX010105R9999	4011617101055	0325020	K4	535,00	5/14
TG406S	2CPX010048R9999	4011617100485	0335040	K4	1219,00	5/12	TL104SB	2CPX010326R9999	4011617103264	0326020	K4	455,00	5/14
TG406SB	2CPX010269R9999	4011617102694	0336040	K4	1010,00	5/12	TL105G	2CPX010075R9999	4011617100751	0320030	K4	425,00	5/13
TG407G	2CPX010018R9999	4011617100188	0330050	K4	951,00	5/11	TL105GB	2CPX010296R9999	4011617102960	0321030	K4	335,00	5/13
TG407GB	2CPX010239R9999	4011617102397	0331050	K4	717,00	5/11	TL105S	2CPX010110R9999	4011617101109	0325030	K4	584,00	5/14
TG407S	2CPX010053R9999	4011617100539	0335050	K4	1328,00	5/12	TL105SB	2CPX010331R9999	4011617103318	0326030	K4	495,00	5/14
TG407SB	2CPX010274R9999	4011617102748	0336050	K4	1097,00	5/12	TL106G	2CPX010080R9999	4011617100805	0320040	K4	494,00	5/13
TG408G	2CPX010023R9999	4011617100232	0330060	K4	1019,00	5/11	TL106GB	2CPX010301R9999	4011617103011	0321040	K4	385,00	5/13
TG408GB	2CPX010244R9999	4011617102441	0331060	K4	768,00	5/11	TL106S	2CPX010115R9999	4011617101154	0325040	K4	681,00	5/14
TG408S	2CPX010058R9999	4011617100584	0335060	K4	1487,00	5/12	TL106SB	2CPX010336R9999	4011617103363	0326040	K4	571,00	5/14
TG408SB	2CPX010279R9999	4011617102793	0336060	K4	1241,00	5/12	TL107G	2CPX010085R9999	4011617100850	0320050	K4	534,00	5/13
TG409G	2CPX010028R9999	4011617100287	0330070	K4	1095,00	5/11	TL107GB	2CPX010306R9999	4011617103066	0321050	K4	400,00	5/13
TG409GB	2CPX010249R9999	4011617102496	0331070	K4	827,00	5/11	TL107S	2CPX010120R9999	4011617101208	0325050	K4	745,00	5/14
TG409S	2CPX010063R9999	4011617100638	0335070	K4	1563,00	5/12	TL107SB	2CPX010341R9999	4011617103417	0326050	K4	611,00	5/14
TG409SB	2CPX010284R9999	4011617102847	0336070	K4	1294,00	5/12	TL108G	2CPX010090R9999	4011617100904	0320060	K4	653,00	5/13
TG412G	2CPX010033R9999	4011617100331	0430010	K7	1312,00	5/21	TL108GB	2CPX010311R9999	4011617103110	0321060	K4	504,00	5/13
TG412GB	2CPX010254R9999	4011617102540	0431010	K7	929,00	5/21	TL108S	2CPX010125R9999	4011617101253	0325060	K4	913,00	5/14



Preis- und Suchregister

Type	Artikelnummer	EAN Code	Kennziffer	PG	EUR	Seite
TL108SB	2CPX010346R9999	4011617103462	0326060	K4	765,00	5/14
TL109G	2CPX010095R9999	4011617100959	0320070	K4	688,00	5/13
TL109GB	2CPX010316R9999	4011617103165	0321070	K4	526,00	5/13
TL109S	2CPX010130R9999	4011617101307	0325070	K4	963,00	5/14
TL109SB	2CPX010351R9999	4011617103516	0326070	K4	799,00	5/14
TL112G	2CPX010100R9999	4011617101000	0420010	K7	895,00	5/21
TL112GB	2CPX010321R9999	4011617103219	0421010	K7	671,00	5/21
TL112S	2CPX010135R9999	4011617101352	0425010	K7	1380,00	5/22
TL112SB	2CPX010356R9999	4011617103561	0426010	K7	1158,00	5/22
TL204G	2CPX010071R9999	4011617100713	0320020	K4	452,00	5/13
TL204GB	2CPX010292R9999	4011617102922	0321020	K4	350,00	5/13
TL204S	2CPX010106R9999	4011617101062	0325020	K4	632,00	5/14
TL204SB	2CPX010327R9999	4011617103271	0326020	K4	532,00	5/14
TL205G	2CPX010076R9999	4011617100768	0320030	K4	496,00	5/13
TL205GB	2CPX010297R9999	4011617102977	0321030	K4	386,00	5/13
TL205S	2CPX010111R9999	4011617101116	0325030	K4	695,00	5/14
TL205SB	2CPX010332R9999	4011617103325	0326030	K4	581,00	5/14
TL206G	2CPX010081R9999	4011617100812	0320040	K4	580,00	5/13
TL206GB	2CPX010302R9999	4011617103028	0321040	K4	451,00	5/13
TL206S	2CPX010116R9999	4011617101161	0325040	K4	812,00	5/14
TL206SB	2CPX010337R9999	4011617103370	0326040	K4	680,00	5/14
TL207G	2CPX010086R9999	4011617100867	0320050	K4	639,00	5/13
TL207GB	2CPX010307R9999	4011617103073	0321050	K4	473,00	5/13
TL207S	2CPX010121R9999	4011617101215	0325050	K4	894,00	5/14
TL207SB	2CPX010342R9999	4011617103424	0326050	K4	731,00	5/14
TL208G	2CPX010091R9999	4011617100911	0320060	K4	783,00	5/13
TL208GB	2CPX010312R9999	4011617103127	0321060	K4	605,00	5/13
TL208S	2CPX010126R9999	4011617101260	0325060	K4	1097,00	5/14
TL208SB	2CPX010347R9999	4011617103479	0326060	K4	916,00	5/14
TL209G	2CPX010096R9999	4011617100966	0320070	K4	824,00	5/13
TL209GB	2CPX010317R9999	4011617103172	0321070	K4	638,00	5/13
TL209S	2CPX010131R9999	4011617101314	0325070	K4	1155,00	5/14
TL209SB	2CPX010352R9999	4011617103523	0326070	K4	967,00	5/14
TL212G	2CPX010101R9999	4011617101017	0420010	K7	944,00	5/21
TL212GB	2CPX010322R9999	4011617103226	0421010	K7	706,00	5/21
TL212S	2CPX010136R9999	4011617101369	0425010	K7	1446,00	5/22
TL212SB	2CPX010357R9999	4011617103578	0426010	K7	1217,00	5/22
TL304G	2CPX010072R9999	4011617100720	0320020	K4	552,00	5/13
TL304GB	2CPX010293R9999	4011617102939	0321020	K4	426,00	5/13
TL304S	2CPX010107R9999	4011617101079	0325020	K4	772,00	5/14
TL304SB	2CPX010328R9999	4011617103288	0326020	K4	650,00	5/14
TL305G	2CPX010077R9999	4011617100775	0320030	K4	605,00	5/13
TL305GB	2CPX010298R9999	4011617102984	0321030	K4	470,00	5/13
TL305S	2CPX010112R9999	4011617101123	0325030	K4	848,00	5/14
TL305SB	2CPX010333R9999	4011617103332	0326030	K4	714,00	5/14
TL306G	2CPX010082R9999	4011617100829	0320040	K4	688,00	5/13
TL306GB	2CPX010303R9999	4011617103035	0321040	K4	534,00	5/13
TL306S	2CPX010117R9999	4011617101178	0325040	K4	963,00	5/14
TL306SB	2CPX010338R9999	4011617103387	0326040	K4	808,00	5/14
TL307G	2CPX010087R9999	4011617100874	0320050	K4	753,00	5/13
TL307GB	2CPX010308R9999	4011617103080	0321050	K4	564,00	5/13
TL307S	2CPX010122R9999	4011617101222	0325050	K4	1093,00	5/14
TL307SB	2CPX010343R9999	4011617103431	0326050	K4	902,00	5/14
TL308G	2CPX010092R9999	4011617100928	0320060	K4	929,00	5/13
TL308GB	2CPX010313R9999	4011617103134	0321060	K4	720,00	5/13
TL308S	2CPX010127R9999	4011617101277	0325060	K4	1304,00	5/14
TL308SB	2CPX010348R9999	4011617103486	0326060	K4	1094,00	5/14
TL309G	2CPX010097R9999	4011617100973	0320070	K4	972,00	5/13
TL309GB	2CPX010318R9999	4011617103189	0321070	K4	753,00	5/13

Type	Artikelnummer	EAN Code	Kennziffer	PG	EUR	Seite
TL309S	2CPX010132R9999	4011617101321	0325070	K4	1367,00	5/14
TL309SB	2CPX010353R9999	4011617103530	0326070	K4	1146,00	5/14
TL312G	2CPX010102R9999	4011617101024	0420010	K7	1169,00	5/21
TL312GB	2CPX010323R9999	4011617103233	0421010	K7	879,00	5/21
TL312S	2CPX010137R9999	4011617101376	0425010	K7	1786,00	5/22
TL312SB	2CPX010358R9999	4011617103585	0426010	K7	1499,00	5/22
TL404G	2CPX010073R9999	4011617100737	0320020	K4	784,00	5/13
TL404GB	2CPX010294R9999	4011617102946	0321020	K4	609,00	5/13
TL404S	2CPX010108R9999	4011617101086	0325020	K4	1098,00	5/14
TL404SB	2CPX010329R9999	4011617103295	0326020	K4	919,00	5/14
TL405G	2CPX010078R9999	4011617100782	0320030	K4	865,00	5/13
TL405GB	2CPX010299R9999	4011617102991	0321030	K4	670,00	5/13
TL405S	2CPX010113R9999	4011617101130	0325030	K4	1210,00	5/14
TL405SB	2CPX010334R9999	4011617103349	0326030	K4	1015,00	5/14
TL406G	2CPX010083R9999	4011617100836	0320040	K4	963,00	5/13
TL406GB	2CPX010304R9999	4011617103042	0321040	K4	748,00	5/13
TL406S	2CPX010118R9999	4011617101185	0325040	K4	1349,00	5/14
TL406SB	2CPX010339R9999	4011617103394	0326040	K4	1130,00	5/14
TL407G	2CPX010088R9999	4011617100881	0320050	K4	1056,00	5/13
TL407GB	2CPX010309R9999	4011617103097	0321050	K4	821,00	5/13
TL407S	2CPX010123R9999	4011617101239	0325050	K4	1480,00	5/14
TL407SB	2CPX010344R9999	4011617103448	0326050	K4	1243,00	5/14
TL408G	2CPX010093R9999	4011617100935	0320060	K4	1141,00	5/13
TL408GB	2CPX010314R9999	4011617103141	0321060	K4	883,00	5/13
TL408S	2CPX010128R9999	4011617101284	0325060	K4	1597,00	5/14
TL408SB	2CPX010349R9999	4011617103493	0326060	K4	1338,00	5/14
TL409G	2CPX010098R9999	4011617100980	0320070	K4	1228,00	5/13
TL409GB	2CPX010319R9999	4011617103196	0321070	K4	953,00	5/13
TL409S	2CPX010133R9999	4011617101338	0325070	K4	1723,00	5/14
TL409SB	2CPX010354R9999	4011617103547	0326070	K4	1443,00	5/14
TL412G	2CPX010103R9999	4011617101031	0420010	K7	1396,00	5/21
TL412GB	2CPX010324R9999	4011617103240	0421010	K7	1049,00	5/21
TL412S	2CPX010138R9999	4011617101383	0425010	K7	2095,00	5/22
TL412SB	2CPX010359R9999	4011617103592	0426010	K7	1758,00	5/22
TL504G	2CPX010074R9999	4011617100744	0320020	K4	910,00	5/13
TL504GB	2CPX010295R9999	4011617102953	0321020	K4	702,00	5/13
TL504S	2CPX010109R9999	4011617101093	0325020	K4	1270,00	5/14
TL504SB	2CPX010330R9999	4011617103301	0326020	K4	1066,00	5/14
TL505G	2CPX010079R9999	4011617100799	0320030	K4	998,00	5/13
TL505GB	2CPX010300R9999	4011617103004	0321030	K4	773,00	5/13
TL505S	2CPX010114R9999	4011617101147	0325030	K4	1396,00	5/14
TL505SB	2CPX010335R9999	4011617103356	0326030	K4	1174,00	5/14
TL506G	2CPX010084R9999	4011617100843	0320040	K4	1076,00	5/13
TL506GB	2CPX010305R9999	4011617103059	0321040	K4	832,00	5/13
TL506S	2CPX010119R9999	4011617101192	0325040	K4	1505,00	5/14
TL506SB	2CPX010340R9999	4011617103400	0326040	K4	1263,00	5/14
TL507G	2CPX010089R9999	4011617100898	0320050	K4	1179,00	5/13
TL507GB	2CPX010310R9999	4011617103103	0321050	K4	908,00	5/13
TL507S	2CPX010124R9999	4011617101246	0325050	K4	1654,00	5/14
TL507SB	2CPX010345R9999	4011617103455	0326050	K4	1378,00	5/14
TL508G	2CPX010094R9999	4011617100942	0320060	K4	1335,00	5/13
TL508GB	2CPX010315R9999	4011617103158	0321060	K4	1035,00	5/13
TL508S	2CPX010129R9999	4011617101291	0325060	K4	1868,00	5/14
TL508SB	2CPX010350R9999	4011617103509	0326060	K4	1569,00	5/14
TL509G	2CPX010099R9999	4011617100997	0320070	K4	1464,00	5/13
TL509GB	2CPX010320R9999	4011617103202	0321070	K4	1142,00	5/13
TL509S	2CPX010134R9999	4011617101345	0325070	K4	2049,00	5/14
TL509SB	2CPX010355R9999	4011617103554	0326070	K4	1727,00	5/14
TL512G	2CPX010104R9999	4011617101048	0420010	K7	1644,00	5/21

Preis- und Suchregister

Type	Artikelnummer	EAN Code	Kennziffer	PG	EUR	Seite	Type	Artikelnummer	EAN Code	Kennziffer	PG	EUR	Seite
TL512GB	2CPX010325R9999	4011617103257	0421010	K7	1232,00	5/21	TW304G	2CPX010142R9999	4011617101420	0340020	K4	688,00	5/15
TL512S	2CPX010139R9999	4011617101390	0425010	K7	2462,00	5/22	TW304GB	2CPX010363R9999	4011617103639	0341020	K4	563,00	5/15
TL512SB	2CPX010360R9999	4011617103608	0426010	K7	2067,00	5/22	TW304S	2CPX010173R9999	4011617101734	0345020	K4	963,00	5/16
TW104G	2CPX010140R9999	4011617101406	0340020	K4	474,00	5/15	TW304SB	2CPX010399R9999	4011617103998	0346020	K4	838,00	5/16
TW104GB	2CPX010361R9999	4011617103615	0341020	K4	392,00	5/15	TW305G	2CPX010204R9999	4011617102045	0340030	K4	766,00	5/15
TW104S	2CPX010171R9999	4011617101710	0345020	K4	650,00	5/16	TW305GB	2CPX010368R9999	4011617103684	0341030	K4	630,00	5/15
TW104SB	2CPX010397R9999	4011617103974	0346020	K4	581,00	5/16	TW305S	2CPX010209R9999	4011617102090	0345030	K4	1081,00	5/16
TW105G	2CPX010202R9999	4011617102021	0340030	K4	545,00	5/15	TW305SB	2CPX010404R9999	4011617104049	0346030	K4	949,00	5/16
TW105GB	2CPX010366R9999	4011617103660	0341030	K4	455,00	5/15	TW306G	2CPX010147R9999	4011617101475	0340040	K4	845,00	5/15
TW105S	2CPX010207R9999	4011617102076	0345030	K4	772,00	5/16	TW306GB	2CPX010373R9999	4011617103738	0341040	K4	691,00	5/15
TW105SB	2CPX010402R9999	4011617104025	0346030	K4	678,00	5/16	TW306S	2CPX010178R9999	4011617101789	0345040	K4	1205,00	5/16
TW106G	2CPX010145R9999	4011617101451	0340040	K4	615,00	5/15	TW306SB	2CPX010409R9999	4011617104094	0346040	K4	1049,00	5/16
TW106GB	2CPX010371R9999	4011617103714	0341040	K4	504,00	5/15	TW307G	2CPX010152R9999	4011617101529	0340050	K4	929,00	5/15
TW106S	2CPX010176R9999	4011617101765	0345040	K4	878,00	5/16	TW307GB	2CPX010378R9999	4011617103783	0341050	K4	740,00	5/15
TW106SB	2CPX010407R9999	4011617104070	0346040	K4	764,00	5/16	TW307S	2CPX010183R9999	4011617101833	0345050	K4	1324,00	5/16
TW107G	2CPX010150R9999	4011617101505	0340050	K4	678,00	5/15	TW307SB	2CPX010414R9999	4011617104148	0346050	K4	1132,00	5/16
TW107GB	2CPX010376R9999	4011617103769	0341050	K4	544,00	5/15	TW308G	2CPX010157R9999	4011617101574	0340060	K4	1012,00	5/15
TW107S	2CPX010181R9999	4011617101819	0345050	K4	964,00	5/16	TW308GB	2CPX010383R9999	4011617103837	0341060	K4	805,00	5/15
TW107SB	2CPX010412R9999	4011617104124	0346050	K4	830,00	5/16	TW308S	2CPX010188R9999	4011617101888	0345060	K4	1434,00	5/16
TW108G	2CPX010155R9999	4011617101550	0340060	K4	737,00	5/15	TW308SB	2CPX010419R9999	4011617104193	0346060	K4	1225,00	5/16
TW108GB	2CPX010381R9999	4011617103813	0341060	K4	587,00	5/15	TW309G	2CPX010162R9999	4011617101628	0340070	K4	1115,00	5/15
TW108S	2CPX010186R9999	4011617101864	0345060	K4	1046,00	5/16	TW309GB	2CPX010388R9999	4011617103882	0341070	K4	895,00	5/15
TW108SB	2CPX010417R9999	4011617104179	0346060	K4	895,00	5/16	TW309S	2CPX010193R9999	4011617101932	0345070	K4	1577,00	5/16
TW109G	2CPX010160R9999	4011617101604	0340070	K4	809,00	5/15	TW309SB	2CPX010424R9999	4011617104247	0346070	K4	1359,00	5/16
TW109GB	2CPX010386R9999	4011617103868	0341070	K4	644,00	5/15	TW312G	2CPX010167R9999	4011617101673	0440010	K7	1541,00	5/21
TW109S	2CPX010191R9999	4011617101918	0345070	K4	1147,00	5/16	TW312GB	2CPX010393R9999	4011617103936	0441010	K7	1260,00	5/21
TW109SB	2CPX010422R9999	4011617104223	0346070	K4	984,00	5/16	TW312S	2CPX010198R9999	4011617101987	0445010	K7	1895,00	5/22
TW112G	2CPX010165R9999	4011617101659	0440010	K7	1263,00	5/21	TW312SB	2CPX010429R9999	4011617104292	0446010	K7	1649,00	5/22
TW112GB	2CPX010391R9999	4011617103912	0441010	K7	1039,00	5/21	TW404G	2CPX010143R9999	4011617101437	0340020	K4	825,00	5/15
TW112S	2CPX010196R9999	4011617101963	0445010	K7	1536,00	5/22	TW404GB	2CPX010364R9999	4011617103646	0341020	K4	646,00	5/15
TW112SB	2CPX010427R9999	4011617104278	0446010	K7	1337,00	5/22	TW404S	2CPX010174R9999	4011617101741	0345020	K4	1157,00	5/16
TW204G	2CPX010141R9999	4011617101413	0340020	K4	573,00	5/15	TW404SB	2CPX010400R9999	4011617104001	0346020	K4	973,00	5/16
TW204GB	2CPX010362R9999	4011617103622	0341020	K4	470,00	5/15	TW405G	2CPX010205R9999	4011617102052	0340030	K4	922,00	5/15
TW204S	2CPX010172R9999	4011617101727	0345020	K4	801,00	5/16	TW405GB	2CPX010369R9999	4011617103691	0341030	K4	730,00	5/15
TW204SB	2CPX010398R9999	4011617103981	0346020	K4	699,00	5/16	TW405S	2CPX010210R9999	4011617102106	0345030	K4	1305,00	5/16
TW205G	2CPX010203R9999	4011617102038	0340030	K4	657,00	5/15	TW405SB	2CPX010405R9999	4011617104056	0346030	K4	1110,00	5/16
TW205GB	2CPX010367R9999	4011617103677	0341030	K4	543,00	5/15	TW406G	2CPX010148R9999	4011617101482	0340040	K4	1024,00	5/15
TW205S	2CPX010208R9999	4011617102083	0345030	K4	927,00	5/16	TW406GB	2CPX010374R9999	4011617103745	0341040	K4	808,00	5/15
TW205SB	2CPX010403R9999	4011617104032	0346030	K4	813,00	5/16	TW406S	2CPX010179R9999	4011617101796	0345040	K4	1456,00	5/16
TW206G	2CPX010146R9999	4011617101468	0340040	K4	740,00	5/15	TW406SB	2CPX010410R9999	4011617104100	0346040	K4	1236,00	5/16
TW206GB	2CPX010372R9999	4011617103721	0341040	K4	609,00	5/15	TW407G	2CPX010153R9999	4011617101536	0340050	K4	1124,00	5/15
TW206S	2CPX010177R9999	4011617101772	0345040	K4	1050,00	5/16	TW407GB	2CPX010379R9999	4011617103790	0341050	K4	883,00	5/15
TW206SB	2CPX010408R9999	4011617104087	0346040	K4	916,00	5/16	TW407S	2CPX010184R9999	4011617101840	0345050	K4	1598,00	5/16
TW207G	2CPX010151R9999	4011617101512	0340050	K4	812,00	5/15	TW407SB	2CPX010415R9999	4011617104155	0346050	K4	1359,00	5/16
TW207GB	2CPX010377R9999	4011617103776	0341050	K4	652,00	5/15	TW408G	2CPX010158R9999	4011617101581	0340060	K4	1248,00	5/15
TW207S	2CPX010182R9999	4011617101826	0345050	K4	1157,00	5/16	TW408GB	2CPX010384R9999	4011617103844	0341060	K4	991,00	5/15
TW207SB	2CPX010413R9999	4011617104131	0346050	K4	993,00	5/16	TW408S	2CPX010189R9999	4011617101895	0345060	K4	1730,00	5/16
TW208G	2CPX010156R9999	4011617101567	0340060	K4	882,00	5/15	TW408SB	2CPX010420R9999	4011617104209	0346060	K4	1470,00	5/16
TW208GB	2CPX010382R9999	4011617103820	0341060	K4	703,00	5/15	TW409G	2CPX010163R9999	4011617101635	0340070	K4	1371,00	5/15
TW208S	2CPX010187R9999	4011617101871	0345060	K4	1254,00	5/16	TW409GB	2CPX010389R9999	4011617103899	0341070	K4	1095,00	5/15
TW208SB	2CPX010418R9999	4011617104186	0346060	K4	1077,00	5/16	TW409S	2CPX010194R9999	4011617101949	0345070	K4	1904,00	5/16
TW209G	2CPX010161R9999	4011617101611	0340070	K4	970,00	5/15	TW409SB	2CPX010425R9999	4011617104254	0346070	K4	1625,00	5/16
TW209GB	2CPX010387R9999	4011617103875	0341070	K4	784,00	5/15	TW412G	2CPX010168R9999	4011617101680	0440010	K7	1886,00	5/21
TW209S	2CPX010192R9999	4011617101925	0345070	K4	1378,00	5/16	TW412GB	2CPX010394R9999	4011617103943	0441010	K7	1551,00	5/21
TW209SB	2CPX010423R9999	4011617104230	0346070	K4	1192,00	5/16	TW412S	2CPX010199R9999	4011617101994	0445010	K7	2340,00	5/22
TW212G	2CPX010166R9999	4011617101666	0440010	K7	1356,00	5/21	TW412SB	2CPX010430R9999	4011617104308	0446010	K7	2031,00	5/22
TW212GB	2CPX010392R9999	4011617103929	0441010	K7	1124,00	5/21	TW504G	2CPX010144R9999	4011617101444	0340020	K4	991,00	5/15
TW212S	2CPX010197R9999	4011617101970	0445010	K7	1661,00	5/22	TW504GB	2CPX010365R9999	4011617103653	0341020	K4	784,00	5/15
TW212SB	2CPX010428R9999	4011617104285	0446010	K7	1443,00	5/22	TW504S	2CPX010175R9999	4011617101758	0345020	K4	1387,00	5/16

Preis- und Suchregister

Type	Artikelnummer	EAN Code	Kennziffer	PG	EUR	Seite
TW5045B	2CPX010401R9999	4011617104018	0346020	K4	1178,00	5/16
TW505G	2CPX010206R9999	4011617102069	0340030	K4	1063,00	5/15
TW505GB	2CPX010370R9999	4011617103707	0341030	K4	838,00	5/15
TW505S	2CPX010211R9999	4011617102113	0345030	K4	1492,00	5/16
TW505SB	2CPX010406R9999	4011617104063	0346030	K4	1266,00	5/16
TW506G	2CPX010149R9999	4011617101499	0340040	K4	1141,00	5/15
TW506GB	2CPX010375R9999	4011617103752	0341040	K4	900,00	5/15
TW506S	2CPX010180R9999	4011617101802	0345040	K4	1598,00	5/16
TW506SB	2CPX010411R9999	4011617104117	0346040	K4	1356,00	5/16
TW507G	2CPX010154R9999	4011617101543	0340050	K4	1255,00	5/15
TW507GB	2CPX010380R9999	4011617103806	0341050	K4	980,00	5/15
TW507S	2CPX010185R9999	4011617101857	0345050	K4	1755,00	5/16
TW507SB	2CPX010416R9999	4011617104162	0346050	K4	1483,00	5/16
TW508G	2CPX010159R9999	4011617101598	0340060	K4	1411,00	5/15
TW508GB	2CPX010385R9999	4011617103851	0341060	K4	1110,00	5/15
TW508S	2CPX010190R9999	4011617101901	0345060	K4	2006,00	5/16
TW508SB	2CPX010421R9999	4011617104216	0346060	K4	1704,00	5/16
TW509G	2CPX010164R9999	4011617101642	0340070	K4	1552,00	5/15
TW509GB	2CPX010390R9999	4011617103905	0341070	K4	1228,00	5/15
TW509S	2CPX010195R9999	4011617101956	0345070	K4	2202,00	5/16
TW509SB	2CPX010426R9999	4011617104261	0346070	K4	1885,00	5/16
TW512G	2CPX010169R9999	4011617101697	0440010	K7	2256,00	5/21
TW512GB	2CPX010395R9999	4011617103950	0441010	K7	1860,00	5/21
TW512S	2CPX010200R9999	4011617102007	0445010	K7	2816,00	5/22
TW512SB	2CPX010431R9999	4011617104315	0446010	K7	2448,00	5/22
TW612G	2CPX010170R9999	4011617101703	0440010	K7	2633,00	5/21
TW612GB	2CPX010396R9999	4011617103967	0441010	K7	2178,00	5/21
TW612S	2CPX010201R9999	4011617102014	0445010	K7	3307,00	5/22
TW612SB	2CPX010432R9999	4011617104322	0446010	K7	2875,00	5/22
TX212G	2CPX010974R9999	4011617109747	0440010	K7	1221,00	5/27
TX212S	2CPX010977R9999	4011617109778	0445010	K7	1447,00	5/28
TX312G	2CPX010975R9999	4011617109754	0440010	K7	1347,00	5/27
TX312S	2CPX010978R9999	4011617109785	0445010	K7	1684,00	5/28
TX412G	2CPX010976R9999	4011617109761	0440010	K7	1719,00	5/27
TX412S	2CPX010979R9999	4011617109792	0445010	K7	2004,00	5/28
TZ101	2CPX010450R9999	4011617104506	0704010	K9	35,50	5/29
TZ101P10	2CPX010451R9999	4011617104513	0704010	K9	345,00	5/29
TZ101P100	2CPX010826R9999	4011617108269	0704010	K9	3352,00	5/29
TZ102	2CPX010452R9999	4011617104520	0704010	K9	25,80	5/29
TZ102P10	2CPX010453R9999	4011617104537	0704010	K9	245,00	5/29
TZ103	2CPX010454R9999	4011617104544	0704010	K9	25,80	5/29
TZ103P10	2CPX010455R9999	4011617104551	0704010	K9	245,00	5/29
TZ104	2CPX010456R9999	4011617104568	0704010	K9	78,00	5/29
TZ104P10	2CPX010932R9999	4011617109327	0704010	K9	774,00	5/29
TZ105	2CPX010457R9999	4011617104575	0704010	K9	108,00	5/29
TZ105P10	2CPX010933R9999	4011617109334	0704010	K9	1051,00	5/29
TZ106	2CPX010458R9999	4011617104582	0704010	K9	28,70	5/29
TZ106P10	2CPX010459R9999	4011617104599	0704010	K9	279,00	5/29
TZ107	2CPX010460R9999	4011617104605	0704010	K9	24,80	5/29
TZ107P10	2CPX010461R9999	4011617104612	0704010	K9	236,00	5/29
TZ110	2CPX010850R9999	4011617108504	0704010	K9	62,00	5/29
TZ110P10	2CPX010934R9999	4011617109341	0704010	K9	614,00	5/29
TZ111	2CPX010851R9999	4011617108511	0704010	K9	68,00	5/29
TZ111P10	2CPX010935R9999	4011617109358	0704010	K9	679,00	5/29
TZ112	2CPX010852R9999	4011617108528	0704010	K9	58,50	5/29
TZ204	2CPX010462R9999	4011617104629	0704010	K9	54,00	5/32
TZ205	2CPX010463R9999	4011617104636	0704010	K9	55,00	5/32
TZ206	2CPX010464R9999	4011617104643	0704010	K9	57,00	5/32
TZ207	2CPX010465R9999	4011617104650	0704010	K9	58,50	5/32

Type	Artikelnummer	EAN Code	Kennziffer	PG	EUR	Seite
TZ208	2CPX010466R9999	4011617104667	0704010	K9	60,00	5/32
TZ209	2CPX010467R9999	4011617104674	0704010	K9	61,00	5/32
TZ212	2CPX010468R9999	4011617104681	0704010	K9	62,00	5/32
TZ311	2CPX010469R9999	4011617104698	0704010	K9	26,90	5/34
TZ311A	2CPX010808R9999	4011617108085	0701010	K9	35,00	5/34
TZ312	2CPX010470R9999	4011617104704	0704010	K9	35,20	5/34
TZ312A	2CPX010809R9999	4011617108092	0701010	K9	43,80	5/34
TZ313	2CPX010471R9999	4011617104711	0704010	K9	43,30	5/34
TZ313A	2CPX010810R9999	4011617108108	0701010	K9	51,50	5/34
TZ314	2CPX010472R9999	4011617104728	0704010	K9	51,00	5/34
TZ314A	2CPX010811R9999	4011617108115	0701010	K9	59,50	5/34
TZ315	2CPX010785R9999	4011617107859	0704010	K9	58,50	5/34
TZ315A	2CPX010812R9999	4011617108122	0701010	K9	67,00	5/34
TZ316	2CPX010786R9999	4011617107866	0704010	K9	66,00	5/34
TZ316A	2CPX010813R9999	4011617108139	0701010	K9	75,50	5/34
TZ321	2CPX010473R9999	4011617104735	0704010	K9	22,00	5/30
TZ322	2CPX010474R9999	4011617104742	0704010	K9	28,60	5/30
TZ323	2CPX010475R9999	4011617104759	0704010	K9	36,10	5/30
TZ324	2CPX010476R9999	4011617104766	0704010	K9	44,40	5/30
TZ325	2CPX010477R9999	4011617104773	0704010	K9	50,00	5/30
TZ326	2CPX010478R9999	4011617104780	0704010	K9	57,50	5/30
TZ431	2CPX010960R9999	4011617109600	0704010	K9	41,70	5/34
TZ431A	2CPX010966R9999	4011617109662	0701010	K9	45,80	5/34
TZ432	2CPX010961R9999	4011617109617	0704010	K9	45,10	5/34
TZ432A	2CPX010967R9999	4011617109679	0701010	K9	49,40	5/34
TZ433	2CPX010962R9999	4011617109624	0704010	K9	49,00	5/34
TZ433A	2CPX010968R9999	4011617109686	0701010	K9	52,50	5/34
TZ434	2CPX010963R9999	4011617109631	0704010	K9	52,50	5/34
TZ434A	2CPX010969R9999	4011617109693	0701010	K9	57,00	5/34
TZ435	2CPX010964R9999	4011617109648	0704010	K9	59,00	5/34
TZ435A	2CPX010970R9999	4011617109709	0701010	K9	62,00	5/34
TZ436	2CPX010965R9999	4011617109655	0704010	K9	61,50	5/34
TZ436A	2CPX010971R9999	4011617109716	0701010	K9	65,50	5/34
TZ501	2CPX010485R9999	4011617104858	0704010	K9	6,95	5/32
TZ502	2CPX010486R9999	4011617104865	0704010	K9	6,95	5/32
TZ503	2CPX010487R9999	4011617104872	0704010	K9	93,00	2/34
TZ503	2CPX010487R9999	4011617104872	0704010	K9	93,00	3/9
TZ503	2CPX010487R9999	4011617104872	0704010	K9	93,00	4/7
TZ503	2CPX010487R9999	4011617104872	0704010	K9	93,00	5/31
TZ504	2CPX010488R9999	4011617104889	0704010	K9	64,50	2/34
TZ504	2CPX010488R9999	4011617104889	0704010	K9	64,50	3/9
TZ504	2CPX010488R9999	4011617104889	0704010	K9	64,50	4/7
TZ504	2CPX010488R9999	4011617104889	0704010	K9	64,50	5/31
TZ505	2CPX010489R9999	4011617104896	0704010	K9	75,00	2/34
TZ505	2CPX010489R9999	4011617104896	0704010	K9	75,00	3/9
TZ505	2CPX010489R9999	4011617104896	0704010	K9	75,00	4/7
TZ505	2CPX010489R9999	4011617104896	0704010	K9	75,00	5/31
TZ506	2CPX010490R9999	4011617104902	0704010	K9	49,20	2/34
TZ506	2CPX010490R9999	4011617104902	0704010	K9	49,20	3/9
TZ506	2CPX010490R9999	4011617104902	0704010	K9	49,20	4/7
TZ506	2CPX010490R9999	4011617104902	0704010	K9	49,20	5/31
TZ507	2CPX010491R9999	4011617104919	0704010	K9	12,25	2/33
TZ507	2CPX010491R9999	4011617104919	0704010	K9	12,25	3/8
TZ507	2CPX010491R9999	4011617104919	0704010	K9	12,25	4/6
TZ507	2CPX010491R9999	4011617104919	0704010	K9	12,25	5/31
TZ508	2CPX010492R9999	4011617104926	0704010	K9	12,25	2/33
TZ508	2CPX010492R9999	4011617104926	0704010	K9	12,25	3/8
TZ508	2CPX010492R9999	4011617104926	0704010	K9	12,25	4/6
TZ508	2CPX010492R9999	4011617104926	0704010	K9	12,25	5/31

Preis- und Suchregister

Type	Artikelnummer	EAN Code	Kennziffer	PG	EUR	Seite	Type	Artikelnummer	EAN Code	Kennziffer	PG	EUR	Seite
TZ510	2CPX010494R9999	4011617104940	0704010	K9	67,50	5/31	TZ662	2CPX010989R9999	4011617109891	0704030	K9	73,50	5/27
TZ511	2CPX010495R9999	4011617104957	0704010	K9	5,35	5/32	TZ663	2CPX010994R9999	4011617109945	0704010	K9	94,00	5/28
TZ601	2CPX010779R9999	4011617107798	0704010	K9	11,35	5/33	TZ664P10	2CPX010995R9999	4011617109952	0701010	K9	14,25	5/35
TZ601A	2CPX010787R9999	4011617107873	0704010	K9	20,10	5/33	TZB004	2CPX010856R9999	4011617108566	0704010	K9	42,20	5/35
TZ601P10	2CPX010814R9999	4011617108146	0704010	K9	97,00	5/33	TZB104	2CPX010528R9999	4011617105282	0704050	K9	121,00	5/37
TZ601P100	2CPX010815R9999	4011617108153	0704010	K9	999,00	5/33	TZB105	2CPX010529R9999	4011617105299	0704050	K9	140,00	5/37
TZ602	2CPX010780R9999	4011617107804	0704010	K9	12,55	5/33	TZB106	2CPX010530R9999	4011617105305	0704050	K9	167,00	5/37
TZ602A	2CPX010788R9999	4011617107880	0704010	K9	21,50	5/33	TZB107	2CPX010531R9999	4011617105312	0704050	K9	199,00	5/37
TZ602P10	2CPX010816R9999	4011617108160	0704010	K9	113,00	5/33	TZB108	2CPX010532R9999	4011617105329	0704050	K9	222,00	5/37
TZ602P100	2CPX010817R9999	4011617108177	0704010	K9	1045,00	5/33	TZB109	2CPX010533R9999	4011617105336	0704050	K9	242,00	5/37
TZ603	2CPX010781R9999	4011617107811	0704010	K9	14,00	5/33	TZB112	2CPX010534R9999	4011617105343	0704050	K9	343,00	5/37
TZ603A	2CPX010789R9999	4011617107897	0704010	K9	22,50	5/33	TZB204	2CPX010535R9999	4011617105350	0704050	K9	150,00	5/37
TZ603P10	2CPX010818R9999	4011617108184	0704010	K9	127,00	5/33	TZB204L	2CPX010549R9999	4011617105497	0704050	K9	106,00	5/37
TZ603P100	2CPX010819R9999	4011617108191	0704010	K9	1167,00	5/33	TZB204R	2CPX010550R9999	4011617105503	0704050	K9	150,00	5/37
TZ604	2CPX010782R9999	4011617107828	0704010	K9	17,10	5/33	TZB205	2CPX010536R9999	4011617105367	0704050	K9	165,00	5/37
TZ604A	2CPX010790R9999	4011617107903	0704010	K9	24,10	5/33	TZB205L	2CPX010551R9999	4011617105510	0704050	K9	117,00	5/37
TZ604P10	2CPX010820R9999	4011617108207	0704010	K9	158,00	5/33	TZB205R	2CPX010552R9999	4011617105527	0704050	K9	165,00	5/37
TZ604P100	2CPX010821R9999	4011617108214	0704010	K9	1561,00	5/33	TZB206	2CPX010537R9999	4011617105374	0704050	K9	197,00	5/37
TZ605	2CPX010783R9999	4011617107835	0704010	K9	15,45	5/33	TZB206L	2CPX010553R9999	4011617105534	0704050	K9	123,00	5/37
TZ605A	2CPX010791R9999	4011617107910	0704010	K9	22,30	5/33	TZB206R	2CPX010554R9999	4011617105541	0704050	K9	197,00	5/37
TZ605P10	2CPX010822R9999	4011617108221	0704010	K9	141,00	5/33	TZB207	2CPX010538R9999	4011617105381	0704050	K9	243,00	5/37
TZ605P100	2CPX010823R9999	4011617108238	0704010	K9	1393,00	5/33	TZB207L	2CPX010555R9999	4011617105558	0704050	K9	133,00	5/37
TZ606	2CPX010784R9999	4011617107842	0704010	K9	4,45	5/33	TZB207R	2CPX010556R9999	4011617105565	0704050	K9	243,00	5/37
TZ606A	2CPX010792R9999	4011617107927	0704010	K9	8,00	5/33	TZB208	2CPX010539R9999	4011617105398	0704050	K9	261,00	5/37
TZ606P10	2CPX010824R9999	4011617108245	0704010	K9	37,80	5/33	TZB208L	2CPX010557R9999	4011617105572	0704050	K9	142,00	5/37
TZ606P100	2CPX010825R9999	4011617108252	0704010	K9	378,00	5/33	TZB208R	2CPX010558R9999	4011617105589	0704050	K9	261,00	5/37
TZ607	2CPX010502R9999	4011617105022	0704010	K9	26,50	5/34	TZB209	2CPX010540R9999	4011617105404	0704050	K9	275,00	5/37
TZ608	2CPX010503R9999	4011617105039	0704010	K9	21,50	5/34	TZB209L	2CPX010559R9999	4011617105596	0704050	K9	150,00	5/37
TZ609	2CPX010504R9999	4011617105046	0704010	K9	22,10	5/34	TZB209R	2CPX010560R9999	4011617105602	0704050	K9	275,00	5/37
TZ610	2CPX010505R9999	4011617105053	0704010	K9	22,80	5/36	TZB212	2CPX010541R9999	4011617105411	0704050	K9	352,00	5/37
TZ610A	2CPX010795R9999	4011617107958	0701010	K9	26,90	5/36	TZB212L	2CPX010561R9999	4011617105619	0704050	K9	167,00	5/37
TZ612	2CPX010507R9999	4011617105077	0704010	K9	3,25	5/36	TZB212R	2CPX010562R9999	4011617105626	0704050	K9	352,00	5/37
TZ612A	2CPX010796R9999	4011617107965	0701010	K9	7,50	5/36	TZB304	2CPX010542R9999	4011617105428	0704050	K9	182,00	5/37
TZ613	2CPX010508R9999	4011617105084	0704010	K9	3,70	5/36	TZB304L	2CPX010563R9999	4011617105633	0704050	K9	153,00	5/37
TZ613A	2CPX010797R9999	4011617107972	0701010	K9	7,90	5/36	TZB305	2CPX010543R9999	4011617105435	0704050	K9	201,00	5/37
TZ614	2CPX010509R9999	4011617105091	0704010	K9	4,10	5/36	TZB305L	2CPX010564R9999	4011617105640	0704050	K9	166,00	5/37
TZ614A	2CPX010798R9999	4011617107989	0701010	K9	8,45	5/36	TZB306	2CPX010544R9999	4011617105442	0704050	K9	227,00	5/37
TZ615P4	2CPX010510R9999	4011617105107	0704010	K9	79,00	5/34	TZB306L	2CPX010565R9999	4011617105657	0704050	K9	179,00	5/37
TZ616	2CPX010511R9999	4011617105114	0704010	K9	23,60	5/36	TZB307	2CPX010545R9999	4011617105459	0704050	K9	285,00	5/37
TZ616A	2CPX010799R9999	4011617107996	0701010	K9	31,50	5/36	TZB307L	2CPX010566R9999	4011617105664	0704050	K9	197,00	5/37
TZ617P10	2CPX010512R9999	4011617105121	0704010	K9	11,95	5/35	TZB308	2CPX010546R9999	4011617105466	0704050	K9	309,00	5/37
TZ618	2CPX010673R9999	4011617106739	0704010	K9	25,10	5/36	TZB308L	2CPX010567R9999	4011617105671	0704050	K9	222,00	5/37
TZ618A	2CPX010800R9999	4011617108009	0701010	K9	33,00	5/36	TZB309	2CPX010547R9999	4011617105473	0704050	K9	325,00	5/37
TZ619	2CPX010674R9999	4011617106746	0704010	K9	28,80	5/36	TZB309L	2CPX010568R9999	4011617105688	0704050	K9	241,00	5/37
TZ619A	2CPX010801R9999	4011617108016	0701010	K9	37,30	5/36	TZB312	2CPX010548R9999	4011617105480	0704050	K9	432,00	5/37
TZ620	2CPX010793R9999	4011617107934	0701010	K9	76,00	5/36	TZB312L	2CPX010569R9999	4011617105695	0704050	K9	261,00	5/37
TZ621	2CPX010794R9999	4011617107941	0701010	K9	114,00	5/36	TZB312R	2CPX010570R9999	4011617105701	0704050	K9	432,00	5/37
TZ626	2CPX010778R9999	4011617107781	0704010	K9	22,10	5/34	TZG105	2CPX010571R9999	4011617105718	0704030	K9	87,00	5/30
TZ627P2	2CPX010853R9999	4011617108535	0701010	K9	29,50	5/30	TZG110	2CPX010572R9999	4011617105725	0704030	K9	105,00	5/30
TZ628P10	2CPX010854R9999	4011617108542	0701010	K9	17,30	5/35	TZG205	2CPX010573R9999	4011617105732	0704030	K9	94,00	5/30
TZ630P10	2CPX010929R9999	4011617109297	0701010	K9	17,30	5/34	TZG210	2CPX010574R9999	4011617105749	0704030	K9	115,00	5/30
TZ631P10	2CPX010930R9999	4011617109303	0701010	K9	20,50	5/33	TZG305	2CPX010575R9999	4011617105756	0704030	K9	107,00	5/30
TZ632P10	2CPX010931R9999	4011617109310	0701010	K9	17,30	5/33	TZG310	2CPX010576R9999	4011617105763	0704030	K9	132,00	5/30
TZ634	2CPX011000R9999	4011617110002	0704010	K9	23,60	5/36	TZG405	2CPX010577R9999	4011617105770	0704030	K9	118,00	5/30
TZ634A	2CPX010999R9999	4011617109990	0704010	K9	31,50	5/36	TZG410	2CPX010578R9999	4011617105787	0704030	K9	150,00	5/30
TZ650	2CPX010972R9999	4011617109723	0704010	K9	294,00	5/35	TZG505	2CPX010579R9999	4011617105794	0704030	K9	139,00	5/30
TZ660	2CPX010991R9999	4011617109914	0704010	K9	15,45	5/33	TZG510	2CPX010580R9999	4011617105800	0704030	K9	167,00	5/30
TZ660A	2CPX010993R9999	4011617109938	0704010	K9	24,20	5/33	TZL105	2CPX010581R9999	4011617105817	0704030	K9	93,50	5/30
TZ660P10	2CPX010992R9999	4011617109921	0704010	K9	139,00	5/33	TZL110	2CPX010582R9999	4011617105824	0704030	K9	117,00	5/30

Preis- und Suchregister

Type	Artikelnummer	EAN Code	Kennziffer	PG	EUR	Seite
TZL205	2CPX010583R9999	4011617105831	0704030	K9	105,00	5/30
TZL210	2CPX010584R9999	4011617105848	0704030	K9	134,00	5/30
TZL305	2CPX010585R9999	4011617105855	0704030	K9	115,00	5/30
TZL310	2CPX010586R9999	4011617105862	0704030	K9	153,00	5/30
TZL405	2CPX010587R9999	4011617105879	0704030	K9	131,00	5/30
TZL410	2CPX010588R9999	4011617105886	0704030	K9	172,00	5/30
TZL505	2CPX010589R9999	4011617105893	0704030	K9	148,00	5/30
TZL510	2CPX010590R9999	4011617105909	0704030	K9	197,00	5/30
TZM104	2CPX010591R9999	4011617105916	0704020	K9	51,50	5/40
TZM104A	2CPX010744R9999	4011617107446	0704020	K9	67,50	5/40
TZM105	2CPX010592R9999	4011617105923	0704020	K9	63,00	5/40
TZM105A	2CPX010745R9999	4011617107453	0704020	K9	79,00	5/40
TZM106	2CPX010593R9999	4011617105930	0704020	K9	75,00	5/40
TZM106A	2CPX010746R9999	4011617107460	0704020	K9	90,50	5/40
TZM107	2CPX010594R9999	4011617105947	0704020	K9	86,00	5/40
TZM107A	2CPX010747R9999	4011617107477	0704020	K9	102,00	5/40
TZM108	2CPX010595R9999	4011617105954	0704020	K9	95,50	5/40
TZM108A	2CPX010748R9999	4011617107484	0704020	K9	114,00	5/40
TZM109	2CPX010596R9999	4011617105961	0704020	K9	119,00	5/40
TZM109A	2CPX010749R9999	4011617107491	0704020	K9	140,00	5/40
TZM112	2CPX010940R9999	4011617109402	0704020	K9	163,00	5/40
TZM112A	2CPX010944R9999	4011617109440	0704020	K9	182,00	5/40
TZM204	2CPX010598R9999	4011617105985	0704020	K9	69,50	5/40
TZM204A	2CPX010750R9999	4011617107507	0704020	K9	87,50	5/40
TZM205	2CPX010599R9999	4011617105992	0704020	K9	82,50	5/40
TZM205A	2CPX010751R9999	4011617107514	0704020	K9	100,00	5/40
TZM206	2CPX010600R9999	4011617106005	0704020	K9	94,50	5/40
TZM206A	2CPX010752R9999	4011617107521	0704020	K9	114,00	5/40
TZM207	2CPX010601R9999	4011617106012	0704020	K9	113,00	5/40
TZM207A	2CPX010753R9999	4011617107538	0704020	K9	130,00	5/40
TZM208	2CPX010602R9999	4011617106029	0704020	K9	126,00	5/40
TZM208A	2CPX010754R9999	4011617107545	0704020	K9	144,00	5/40
TZM209	2CPX010603R9999	4011617106036	0704020	K9	143,00	5/40
TZM209A	2CPX010755R9999	4011617107552	0704020	K9	162,00	5/40
TZM212	2CPX010941R9999	4011617109419	0704020	K9	199,00	5/40
TZM212A	2CPX010945R9999	4011617109457	0704020	K9	215,00	5/40
TZM304	2CPX010605R9999	4011617106050	0704020	K9	102,00	5/40
TZM304A	2CPX010756R9999	4011617107569	0704020	K9	119,00	5/40
TZM305	2CPX010606R9999	4011617106067	0704020	K9	125,00	5/40
TZM305A	2CPX010757R9999	4011617107576	0704020	K9	144,00	5/40
TZM306	2CPX010607R9999	4011617106074	0704020	K9	144,00	5/40
TZM306A	2CPX010758R9999	4011617107583	0704020	K9	163,00	5/40
TZM307	2CPX010608R9999	4011617106081	0704020	K9	161,00	5/40
TZM307A	2CPX010759R9999	4011617107590	0704020	K9	179,00	5/40
TZM308	2CPX010609R9999	4011617106098	0704020	K9	181,00	5/40
TZM308A	2CPX010760R9999	4011617107606	0704020	K9	202,00	5/40
TZM309	2CPX010610R9999	4011617106104	0704020	K9	204,00	5/40
TZM309A	2CPX010761R9999	4011617107613	0704020	K9	218,00	5/40
TZM312	2CPX010942R9999	4011617109426	0704020	K9	257,00	5/40
TZM312A	2CPX010946R9999	4011617109464	0704020	K9	279,00	5/40
TZM404	2CPX010612R9999	4011617106128	0704020	K9	161,00	5/40
TZM404A	2CPX010762R9999	4011617107620	0704020	K9	179,00	5/40
TZM405	2CPX010613R9999	4011617106135	0704020	K9	183,00	5/40
TZM405A	2CPX010763R9999	4011617107637	0704020	K9	204,00	5/40
TZM406	2CPX010614R9999	4011617106142	0704020	K9	203,00	5/40
TZM406A	2CPX010764R9999	4011617107644	0704020	K9	216,00	5/40
TZM407	2CPX010615R9999	4011617106159	0704020	K9	214,00	5/40
TZM407A	2CPX010765R9999	4011617107651	0704020	K9	234,00	5/40
TZM408	2CPX010616R9999	4011617106166	0704020	K9	229,00	5/40

Type	Artikelnummer	EAN Code	Kennziffer	PG	EUR	Seite
TZM408A	2CPX010766R9999	4011617107668	0704020	K9	248,00	5/40
TZM409	2CPX010617R9999	4011617106173	0704020	K9	245,00	5/40
TZM409A	2CPX010767R9999	4011617107675	0704020	K9	261,00	5/40
TZM412	2CPX010943R9999	4011617109433	0704020	K9	299,00	5/40
TZM412A	2CPX010947R9999	4011617109471	0704020	K9	319,00	5/40
TZM504	2CPX010619R9999	4011617106197	0704020	K9	215,00	5/40
TZM504A	2CPX010768R9999	4011617107682	0704020	K9	234,00	5/40
TZM505	2CPX010620R9999	4011617106203	0704020	K9	236,00	5/40
TZM505A	2CPX010769R9999	4011617107699	0704020	K9	253,00	5/40
TZM506	2CPX010621R9999	4011617106210	0704020	K9	251,00	5/40
TZM506A	2CPX010770R9999	4011617107705	0704020	K9	267,00	5/40
TZM507	2CPX010622R9999	4011617106227	0704020	K9	262,00	5/40
TZM507A	2CPX010771R9999	4011617107712	0704020	K9	285,00	5/40
TZM508	2CPX010623R9999	4011617106234	0704020	K9	279,00	5/40
TZM508A	2CPX010772R9999	4011617107729	0704020	K9	296,00	5/40
TZM509	2CPX010624R9999	4011617106241	0704020	K9	293,00	5/40
TZM509A	2CPX010773R9999	4011617107736	0704020	K9	308,00	5/40
TZP104	2CPX010625R9999	4011617106258	0704010	K9	47,70	5/39
TZP104A	2CPX010708R9999	4011617107088	0704010	K9	64,00	5/39
TZP105	2CPX010626R9999	4011617106265	0704010	K9	51,50	5/39
TZP105A	2CPX010709R9999	4011617107095	0704010	K9	67,50	5/39
TZP106	2CPX010627R9999	4011617106272	0704010	K9	56,00	5/39
TZP106A	2CPX010710R9999	4011617107101	0704010	K9	70,00	5/39
TZP107	2CPX010628R9999	4011617106289	0704010	K9	60,00	5/39
TZP107A	2CPX010711R9999	4011617107118	0704010	K9	76,00	5/39
TZP108	2CPX010629R9999	4011617106296	0704010	K9	64,00	5/39
TZP108A	2CPX010712R9999	4011617107125	0704010	K9	79,50	5/39
TZP109	2CPX010630R9999	4011617106302	0704010	K9	67,50	5/39
TZP109A	2CPX010713R9999	4011617107132	0704010	K9	83,50	5/39
TZP112	2CPX010631R9999	4011617106319	0704010	K9	79,50	5/39
TZP112A	2CPX010714R9999	4011617107149	0704010	K9	95,00	5/39
TZP204	2CPX010632R9999	4011617106326	0704010	K9	55,00	5/39
TZP204A	2CPX010715R9999	4011617107156	0704010	K9	69,50	5/39
TZP205	2CPX010633R9999	4011617106333	0704010	K9	59,50	5/39
TZP205A	2CPX010716R9999	4011617107163	0704010	K9	75,50	5/39
TZP206	2CPX010634R9999	4011617106340	0704010	K9	63,00	5/39
TZP206A	2CPX010717R9999	4011617107170	0704010	K9	79,00	5/39
TZP207	2CPX010635R9999	4011617106357	0704010	K9	67,00	5/39
TZP207A	2CPX010718R9999	4011617107187	0704010	K9	83,00	5/39
TZP208	2CPX010636R9999	4011617106364	0704010	K9	69,50	5/39
TZP208A	2CPX010719R9999	4011617107194	0704010	K9	87,50	5/39
TZP209	2CPX010637R9999	4011617106371	0704010	K9	75,50	5/39
TZP209A	2CPX010720R9999	4011617107200	0704010	K9	91,00	5/39
TZP212	2CPX010638R9999	4011617106388	0704010	K9	87,50	5/39
TZP212A	2CPX010721R9999	4011617107217	0704010	K9	105,00	5/39
TZP304	2CPX010639R9999	4011617106395	0704010	K9	61,00	5/39
TZP304A	2CPX010722R9999	4011617107224	0704010	K9	77,00	5/39
TZP305	2CPX010640R9999	4011617106401	0704010	K9	65,00	5/39
TZP305A	2CPX010723R9999	4011617107231	0704010	K9	81,00	5/39
TZP306	2CPX010641R9999	4011617106418	0704010	K9	68,00	5/39
TZP306A	2CPX010724R9999	4011617107248	0704010	K9	85,50	5/39
TZP307	2CPX010642R9999	4011617106425	0704010	K9	73,50	5/39
TZP307A	2CPX010725R9999	4011617107255	0704010	K9	89,00	5/39
TZP308	2CPX010643R9999	4011617106432	0704010	K9	77,00	5/39
TZP308A	2CPX010726R9999	4011617107262	0704010	K9	93,00	5/39
TZP309	2CPX010644R9999	4011617106449	0704010	K9	81,00	5/39
TZP309A	2CPX010727R9999	4011617107279	0704010	K9	95,50	5/39
TZP312	2CPX010645R9999	4011617106456	0704010	K9	93,00	5/39
TZP312A	2CPX010728R9999	4011617107286	0704010	K9	113,00	5/39

Preis- und Suchregister

Type	Artikelnummer	EAN Code	Kennziffer	PG	EUR	Seite	Type	Artikelnummer	EAN Code	Kennziffer	PG	EUR	Seite
TZP404	2CPX010646R9999	4011617106463	0704010	K9	66,00	5/39	TZT308	2CPX010871R9999	4011617108719	0704050	K9	665,00	5/38
TZP404A	2CPX010729R9999	4011617107293	0704010	K9	82,50	5/39	TZT308L	2CPX010892R9999	4011617108924	0704050	K9	472,00	5/38
TZP405	2CPX010647R9999	4011617106470	0704010	K9	69,50	5/39	TZT309	2CPX010872R9999	4011617108726	0704050	K9	696,00	5/38
TZP405A	2CPX010730R9999	4011617107309	0704010	K9	87,00	5/39	TZT309L	2CPX010893R9999	4011617108931	0704050	K9	509,00	5/38
TZP406	2CPX010648R9999	4011617106487	0704010	K9	75,00	5/39	TZT312	2CPX010873R9999	4011617108733	0704050	K9	922,00	5/38
TZP406A	2CPX010731R9999	4011617107316	0704010	K9	90,50	5/39	TZT312L	2CPX010894R9999	4011617108948	0704050	K9	563,00	5/38
TZP407	2CPX010649R9999	4011617106494	0704010	K9	78,50	5/39	TZT312R	2CPX010895R9999	4011617108955	0704050	K9	922,00	5/38
TZP407A	2CPX010732R9999	4011617107323	0704010	K9	94,00	5/39	TZW105	2CPX010661R9999	4011617106616	0704030	K9	105,00	5/30
TZP408	2CPX010650R9999	4011617106500	0704010	K9	82,50	5/39	TZW110	2CPX010662R9999	4011617106623	0704030	K9	139,00	5/30
TZP408A	2CPX010733R9999	4011617107330	0704010	K9	100,00	5/39	TZW205	2CPX010663R9999	4011617106630	0704030	K9	116,00	5/30
TZP409	2CPX010651R9999	4011617106517	0704010	K9	87,00	5/39	TZW210	2CPX010664R9999	4011617106647	0704030	K9	154,00	5/30
TZP409A	2CPX010734R9999	4011617107347	0704010	K9	105,00	5/39	TZW305	2CPX010665R9999	4011617106654	0704030	K9	130,00	5/30
TZP412	2CPX010652R9999	4011617106524	0704010	K9	100,00	5/39	TZW310	2CPX010666R9999	4011617106661	0704030	K9	169,00	5/30
TZP412A	2CPX010735R9999	4011617107354	0704010	K9	117,00	5/39	TZW405	2CPX010667R9999	4011617106678	0704030	K9	145,00	5/30
TZP504	2CPX010653R9999	4011617106531	0704010	K9	70,00	5/39	TZW410	2CPX010668R9999	4011617106685	0704030	K9	193,00	5/30
TZP504A	2CPX010736R9999	4011617107361	0704010	K9	88,00	5/39	TZW505	2CPX010669R9999	4011617106692	0704030	K9	163,00	5/30
TZP505	2CPX010654R9999	4011617106548	0704010	K9	76,00	5/39	TZW510	2CPX010670R9999	4011617106708	0704030	K9	212,00	5/30
TZP505A	2CPX010737R9999	4011617107378	0704010	K9	91,50	5/39	TZW605	2CPX010671R9999	4011617106715	0704030	K9	181,00	5/30
TZP506	2CPX010655R9999	4011617106555	0704010	K9	79,50	5/39	TZW610	2CPX010672R9999	4011617106722	0704030	K9	234,00	5/30
TZP506A	2CPX010738R9999	4011617107385	0704010	K9	95,00	5/39	TZX012G	2CPX010987R9999	4011617109877	0704030	K9	335,00	5/27
TZP507	2CPX010656R9999	4011617106562	0704010	K9	83,50	5/39	TZX012S	2CPX010988R9999	4011617109884	0704030	K9	571,00	5/28
TZP507A	2CPX010739R9999	4011617107392	0704010	K9	102,00	5/39	TZX205	2CPX010981R9999	4011617109815	0704030	K9	127,00	5/30
TZP508	2CPX010657R9999	4011617106579	0704010	K9	88,00	5/39	TZX210	2CPX010984R9999	4011617109846	0704030	K9	167,00	5/30
TZP508A	2CPX010740R9999	4011617107408	0704010	K9	106,00	5/39	TZX305	2CPX010982R9999	4011617109822	0704030	K9	140,00	5/30
TZP509	2CPX010658R9999	4011617106586	0704010	K9	91,50	5/39	TZX310	2CPX010985R9999	4011617109853	0704030	K9	182,00	5/30
TZP509A	2CPX010741R9999	4011617107415	0704010	K9	112,00	5/39	TZX405	2CPX010983R9999	4011617109839	0704030	K9	156,00	5/30
TZP512	2CPX010659R9999	4011617106593	0704010	K9	106,00	5/39	TZX410	2CPX010986R9999	4011617109860	0704030	K9	207,00	5/30
TZP512A	2CPX010742R9999	4011617107422	0704010	K9	125,00	5/39	UK612N2	2CPX031369R9999	4011617313694	0101010	K1	126,00	1/6
TZP612	2CPX010660R9999	4011617106609	0704010	K9	113,00	5/39	UK612NB	2CPX031374R9999	4011617313748	0101010	K1	94,50	1/8
TZP612A	2CPX010743R9999	4011617107439	0704010	K9	131,00	5/39	UK624MB	2CPX031394R9999	4011617313946	0101020	K1	145,00	1/18
TZT204	2CPX010860R9999	4011617108603	0704050	K9	323,00	5/38	UK624N3	2CPX031370R9999	4011617313700	0101020	K1	166,00	1/6
TZT204L	2CPX010874R9999	4011617108740	0704050	K9	237,00	5/38	UK624NB	2CPX031375R9999	4011617313755	0101020	K1	113,00	1/8
TZT204R	2CPX010875R9999	4011617108757	0704050	K9	323,00	5/38	UK636MB	2CPX031395R9999	4011617313953	0101030	K1	154,00	1/18
TZT205	2CPX010861R9999	4011617108610	0704050	K9	353,00	5/38	UK636MV	2CPX031384R9999	4011617313847	0101030	K1	389,00	1/18
TZT205L	2CPX010876R9999	4011617108764	0704050	K9	259,00	5/38	UK636MW	2CPX031387R9999	4011617313878	0101030	K1	438,00	1/18
TZT205R	2CPX010877R9999	4011617108771	0704050	K9	353,00	5/38	UK636N3	2CPX031371R9999	4011617313717	0101030	K1	194,00	1/6
TZT206	2CPX010862R9999	4011617108627	0704050	K9	416,00	5/38	UK636NB	2CPX031376R9999	4011617313762	0101030	K1	129,00	1/8
TZT206L	2CPX010878R9999	4011617108788	0704050	K9	274,00	5/38	UK648MB	2CPX031396R9999	4011617313960	0101040	K1	179,00	1/18
TZT206R	2CPX010879R9999	4011617108795	0704050	K9	416,00	5/38	UK648MV	2CPX031385R9999	4011617313854	0101040	K1	417,00	1/18
TZT207	2CPX010863R9999	4011617108634	0704050	K9	518,00	5/38	UK648MVH	2CPX031446R9999	4011617314462	0101040	K1	417,00	1/18
TZT207L	2CPX010880R9999	4011617108801	0704050	K9	287,00	5/38	UK648MW	2CPX031388R9999	4011617313885	0101040	K1	458,00	1/18
TZT207R	2CPX010881R9999	4011617108818	0704050	K9	518,00	5/38	UK648MWH	2CPX031448R9999	4011617314486	0101040	K1	459,00	1/18
TZT208	2CPX010864R9999	4011617108641	0704050	K9	563,00	5/38	UK648N3	2CPX031372R9999	4011617313724	0101040	K1	276,00	1/6
TZT208L	2CPX010882R9999	4011617108825	0704050	K9	304,00	5/38	UK648NB	2CPX031377R9999	4011617313779	0101040	K1	196,00	1/8
TZT208R	2CPX010883R9999	4011617108832	0704050	K9	563,00	5/38	UK660MB	2CPX031397R9999	4011617313977	0101040	K1	208,00	1/18
TZT209	2CPX010865R9999	4011617108658	0704050	K9	587,00	5/38	UK660MV	2CPX031386R9999	4011617313861	0101040	K1	490,00	1/18
TZT209L	2CPX010884R9999	4011617108849	0704050	K9	323,00	5/38	UK660MVH	2CPX031447R9999	4011617314479	0101040	K1	490,00	1/18
TZT209R	2CPX010885R9999	4011617108856	0704050	K9	587,00	5/38	UK660MW	2CPX031389R9999	4011617313892	0101040	K1	531,00	1/18
TZT212	2CPX010866R9999	4011617108665	0704050	K9	753,00	5/38	UK660MWH	2CPX031449R9999	4011617314493	0101040	K1	531,00	1/18
TZT212L	2CPX010886R9999	4011617108863	0704050	K9	361,00	5/38	UK660N4	2CPX031373R9999	4011617313731	0101040	K1	336,00	1/6
TZT212R	2CPX010887R9999	4011617108870	0704050	K9	753,00	5/38	UK660NB	2CPX031378R9999	4011617313786	0101040	K1	238,00	1/8
TZT304	2CPX010867R9999	4011617108672	0704050	K9	393,00	5/38	UK662CV	2CPX031398R9999	4011617313984	0101020	K1	475,00	1/20
TZT304L	2CPX010888R9999	4011617108887	0704050	K9	325,00	5/38	UK662CW	2CPX031400R9999	4011617314004	0101020	K1	517,00	1/20
TZT305	2CPX010868R9999	4011617108689	0704050	K9	426,00	5/38	UK663CV	2CPX031399R9999	4011617313991	0101030	K1	502,00	1/20
TZT305L	2CPX010889R9999	4011617108894	0704050	K9	358,00	5/38	UK663CW	2CPX031401R9999	4011617314011	0101030	K1	542,00	1/20
TZT306	2CPX010869R9999	4011617108696	0704050	K9	492,00	5/38	UZ4P2	2CPX062447R9999	4011617624479	0703010	K1	4,20	1/10
TZT306L	2CPX010890R9999	4011617108900	0704050	K9	378,00	5/38	UZ640D	2CPX031786R9999	4011617317869	0703030	K1	49,90	1/11
TZT307	2CPX010870R9999	4011617108702	0704050	K9	603,00	5/38	UZ640DP10	2CPX031790R9999	4011617317906	0703030	K1	472,00	1/11
TZT307L	2CPX010891R9999	4011617108917	0704050	K9	416,00	5/38	UZ641D	2CPX031787R9999	4011617317876	0703030	K1	49,90	1/11

Preis- und Suchregister

Type	Artikelnummer	EAN Code	Kennziffer	PG	EUR	Seite
UZ641DP10	2CPX031791R9999	4011617317913	0703030	K1	472,00	1/11
UZ642D	2CPX031788R9999	4011617317883	0703030	K1	49,90	1/11
UZ642DP10	2CPX031792R9999	4011617317920	0703030	K1	472,00	1/11
UZ643D	2CPX031789R9999	4011617317890	0703030	K1	49,90	1/11
UZ643DP10	2CPX031793R9999	4011617317937	0703030	K1	472,00	1/11
UZ91P4	2CPX031434R9999	4011617314349	0703010	K1	28,00	1/10
UZA612	2CPX031123R9999	4011617311232	0703010	K1	20,00	1/10
UZA624	2CPX031124R9999	4011617311249	0703010	K1	25,90	1/10
UZA636	2CPX031125R9999	4011617311256	0703010	K1	31,60	1/10
UZA648	2CPX031126R9999	4011617311263	0703010	K1	38,00	1/10
UZA660	2CPX031127R9999	4011617311270	0703010	K1	47,40	1/10
UZB1	2CPX031407R9999	4011617314073	0703010	K1	15,50	1/10
UZB2	2CPX031408R9999	4011617314080	0703010	K1	25,00	1/10
UZB3	2CPX031409R9999	4011617314097	0703010	K1	27,90	1/9
UZB612	2CPX031113R9999	4011617311133	0703010	K1	13,30	1/12
UZB624	2CPX031114R9999	4011617311140	0703010	K1	17,75	1/12
UZB636	2CPX031115R9999	4011617311157	0703010	K1	21,50	1/12
UZB648	2CPX031116R9999	4011617311164	0703010	K1	25,70	1/12
UZB660	2CPX031117R9999	4011617311171	0703010	K1	33,50	1/12
UZD620	2CPX031762R9999	4011617317623	0703030	K1	121,00	1/13
UZD621	2CPX031763R9999	4011617317630	0703030	K1	144,00	1/13
UZD622	2CPX031764R9999	4011617317647	0703030	K1	132,00	1/13
UZD623	2CPX031765R9999	4011617317654	0703030	K1	134,00	1/13
UZD624	2CPX031766R9999	4011617317661	0703030	K1	746,00	1/13
UZD625	2CPX031767R9999	4011617317678	0703030	K1	183,00	1/13
UZD630	2CPX031768R9999	4011617317685	0703030	K1	139,00	1/13
UZD631	2CPX031769R9999	4011617317692	0703030	K1	146,00	1/13
UZD632	2CPX031770R9999	4011617317708	0703030	K1	139,00	1/13
UZD633	2CPX031771R9999	4011617317715	0703030	K1	153,00	1/13
UZD634	2CPX031772R9999	4011617317722	0703030	K1	912,00	1/13
UZD635	2CPX031773R9999	4011617317739	0703030	K1	210,00	1/13
UZD640	2CPX031774R9999	4011617317746	0703030	K1	144,00	1/13
UZD641	2CPX031775R9999	4011617317753	0703030	K1	161,00	1/13
UZD642	2CPX031776R9999	4011617317760	0703030	K1	154,00	1/13
UZD643	2CPX031777R9999	4011617317777	0703030	K1	170,00	1/13
UZD644	2CPX031778R9999	4011617317784	0703030	K1	1053,00	1/13
UZD645	2CPX031779R9999	4011617317791	0703030	K1	237,00	1/13
UZD650	2CPX031780R9999	4011617317807	0703030	K1	160,00	1/13
UZD651	2CPX031781R9999	4011617317814	0703030	K1	176,00	1/13
UZD652	2CPX031782R9999	4011617317821	0703030	K1	167,00	1/13
UZD653	2CPX031783R9999	4011617317838	0703030	K1	187,00	1/13
UZD654	2CPX031784R9999	4011617317845	0703030	K1	1219,00	1/13
UZD655	2CPX031785R9999	4011617317852	0703030	K1	264,00	1/13
UZED1P10	2CPX031420R9999	4011617314202	0703010	K1	15,50	1/22
UZG612	2CPX031118R9999	4011617311188	0703010	K1	5,30	1/9
UZG624	2CPX031119R9999	4011617311195	0703010	K1	20,00	1/9
UZG636	2CPX031120R9999	4011617311201	0703010	K1	33,10	1/9
UZG648	2CPX031121R9999	4011617311218	0703010	K1	48,90	1/9
UZG660	2CPX031122R9999	4011617311225	0703010	K1	58,50	1/9
UZM610	2CPX031414R9999	4011617314141	0703010	K1	27,00	1/9
UZM61M	2CPX031421R9999	4011617314219	0703010	K1	29,20	1/21
UZM61M	2CPX031421R9999	4011617314219	0703010	K1	29,20	2/35
UZM61M	2CPX031421R9999	4011617314219	0703010	K1	29,20	3/24
UZM61M	2CPX031421R9999	4011617314219	0703010	K1	29,20	8/85
UZM620	2CPX031415R9999	4011617314158	0703010	K1	34,70	1/9
UZM62M	2CPX031432R9999	4011617314325	0704020	K9	67,50	2/35
UZM62M	2CPX031432R9999	4011617314325	0704020	K9	67,50	3/24
UZM630	2CPX031416R9999	4011617314165	0703010	K1	43,50	1/9
UZM640	2CPX031417R9999	4011617314172	0703010	K1	51,00	1/9

Type	Artikelnummer	EAN Code	Kennziffer	PG	EUR	Seite
UZM650	2CPX031418R9999	4011617314189	0703010	K1	61,00	1/9
UZS612B	2CPX031139R9999	4011617311393	0703010	K1	69,00	1/12
UZS612N	2CPX031131R9999	4011617311317	0703010	K1	117,00	1/12
UZS624B	2CPX031140R9999	4011617311409	0703010	K1	85,50	1/12
UZS624N	2CPX031132R9999	4011617311324	0703010	K1	154,00	1/12
UZS636B	2CPX031141R9999	4011617311416	0703010	K1	105,00	1/12
UZS636K	2CPX031136R9999	4011617311362	0703010	K1	140,00	1/12
UZS636M	2CPX077898R9999	4011617778981	0101030	K1	154,00	1/12
UZS636N	2CPX031133R9999	4011617311331	0703010	K1	180,00	1/12
UZS648B	2CPX031142R9999	4011617311423	0703010	K1	162,00	1/12
UZS648K	2CPX031137R9999	4011617311379	0703010	K1	213,00	1/12
UZS648M	2CPX077899R9999	4011617778998	0101040	K1	182,00	1/12
UZS648N	2CPX031134R9999	4011617311348	0703010	K1	259,00	1/12
UZS660B	2CPX031143R9999	4011617311430	0703010	K1	196,00	1/12
UZS660K	2CPX031138R9999	4011617311386	0703010	K1	259,00	1/12
UZS660M	2CPX077900R9999	4011617779001	0101040	K1	211,00	1/12
UZS660N	2CPX031135R9999	4011617311355	0703010	K1	313,00	1/12
UZT1	2CPX031410R9999	4011617314103	0703010	K1	4,85	1/10
UZT2	2CPX031411R9999	4011617314110	0703010	K1	5,40	1/9
UZT3	2CPX031412R9999	4011617314127	0703010	K1	30,90	1/9
UZT4	2CPX031413R9999	4011617314134	0703010	K1	30,90	1/9
UZT5	2CPX031429R9999	4011617314295	0703010	K1	3,05	1/9
VS659	2CPX039932R9999	4011617399322	0706020	K9	189,00	8/48
WNF1	2CPX045961R9999	4011617459613	0713010	K6	75,50	6/22
WNF2	2CPX045962R9999	4011617459620	0713010	K6	78,00	6/22
WNF3	2CPX045963R9999	4011617459637	0713010	K6	95,00	6/22
WNF4	2CPX045964R9999	4011617459644	0713010	K6	106,00	6/22
WR110	2CPX045234R9999	4011617452348	0705010	K6	108,00	6/22
WR1101	2CPX042862R9999	4011617428626	0704010	K9	102,00	8/69
WR18	2CPX034801R9999	4011617348016	0704010	K9	100,00	6/22
WR181	2CPX042858R9999	4011617428589	0704010	K9	94,50	8/69
WR210	2CPX045235R9999	4011617452355	0705010	K6	117,00	6/22
WR2101	2CPX042863R9999	4011617428633	0704010	K9	113,00	8/69
WR28	2CPX034802R9999	4011617348023	0704010	K9	111,00	6/22
WR281	2CPX042859R9999	4011617428596	0704010	K9	104,00	8/69
WR310	2CPX045236R9999	4011617452362	0705010	K6	127,00	6/22
WR3101	2CPX042864R9999	4011617428640	0704010	K9	119,00	8/69
WR38	2CPX034803R9999	4011617348030	0704010	K9	119,00	6/22
WR381	2CPX042860R9999	4011617428602	0704010	K9	114,00	8/69
WR410	2CPX045237R9999	4011617452379	0705010	K6	139,00	6/22
WR4101	2CPX042865R9999	4011617428657	0704010	K9	130,00	8/69
WR48	2CPX034804R9999	4011617348047	0704010	K9	130,00	6/22
WR481	2CPX042861R9999	4011617428619	0704010	K9	122,00	8/69
WRM1101	2CPX042853R9999	4011617428534	0704010	K9	108,00	8/69
WRM181	2CPX042849R9999	4011617428497	0704010	K9	100,00	8/69
WRM2101	2CPX042854R9999	4011617428541	0704010	K9	117,00	8/69
WRM281	2CPX042850R9999	4011617428503	0704010	K9	113,00	8/69
WRM3101	2CPX042855R9999	4011617428558	0704010	K9	127,00	8/69
WRM381	2CPX042851R9999	4011617428510	0704010	K9	119,00	8/69
WRM4101	2CPX042856R9999	4011617428565	0704010	K9	139,00	8/69
WRM481	2CPX042852R9999	4011617428527	0704010	K9	130,00	8/69
WZC2U	2CPX056168R9999	4011617561682	0706020	K9	212,00	8/14
WZC2U1	2CPX056169R9999	4011617561699	0706020	K9	297,00	8/14
WZC2U2	2CPX056170R9999	4011617561705	0706020	K9	395,00	8/14
WZC2W	2CPX056171R9999	4011617561712	0706020	K9	496,00	8/14
XAB10	2CPX044229R9999	4011617442295	0701010	K9	9,20	10/7
XAB10P10	2CPX062100R9999	4011617621003	0701010	K9	79,50	10/7
XZ301P8	2CPX060601R9999	4011617606017	0704010	K9	947,00	6/31
XZ302P6	2CPX060602R9999	4011617606024	0704010	K9	888,00	6/31

Preis- und Suchregister

Type	Artikelnummer	EAN Code	Kennziffer	PG	EUR	Seite	Type	Artikelnummer	EAN Code	Kennziffer	PG	EUR	Seite
XZ303P4	2CPX060603R9999	4011617606031	0704010	K9	1000,00	6/31	ZA8	2CPX060200R9999	4011617602002	0701010	K9	3,45	8/76
XZ310P3	2CPX060610R9999	4011617606109	0704010	K9	746,00	6/31	ZA89P20	2CPX062376R9999	4011617623762	0703010	K1	11,10	1/10
ZA10	2CPX038241R9999	4011617382416	0701010	K9	9,65	8/76	ZA8P40	2CPX062731R9999	4011617627319	0701010	K9	112,00	8/76
ZA10P10	2CPX062706R9999	4011617627067	0701010	K9	82,50	8/76	ZA8P5	2CPX062598R9999	4011617625988	0701010	K9	15,90	8/76
ZA11	2CPX038230R9999	4011617382300	0701010	K9	10,45	8/76	ZA9	2CPX060201R9999	4011617602019	0701010	K9	5,70	8/76
ZA11P10	2CPX062707R9999	4011617627074	0701010	K9	91,00	8/76	ZA9P5	2CPX062599R9999	4011617625995	0701010	K9	25,20	8/76
ZA12	2CPX038242R9999	4011617382423	0701010	K9	8,20	8/76	ZA9P50	2CPX062732R9999	4011617627326	0701010	K9	234,00	8/76
ZA123	2CPX038471R9999	4011617384717	0701010	K9	45,20	5/35	ZAG11A	2CPX054047R9999	4011617540472	0706030	K9	22,90	3/23
ZA123	2CPX038471R9999	4011617384717	0701010	K9	45,20	6/20	ZAG12A	2CPX054048R9999	4011617540489	0706030	K9	36,40	3/23
ZA125	2CPX038472R9999	4011617384724	0701010	K9	44,60	5/35	ZAG12AB	2CPX054412R9999	4011617544128	0706030	K9	36,40	3/23
ZA125	2CPX038472R9999	4011617384724	0701010	K9	44,60	6/20	ZAG12N	2CPX054050R9999	4011617540502	0706030	K9	36,40	3/23
ZA12P10	2CPX062708R9999	4011617627081	0701010	K9	70,00	8/76	ZAG12NR	2CPX054065R9999	4011617540656	0802005	K5	67,00	3/23
ZA13	2CPX038233R9999	4011617382331	0701010	K9	21,20	2/40	ZAG12NT	2CPX054066R9999	4011617540663	0802005	K5	67,00	3/23
ZA13	2CPX038233R9999	4011617382331	0701010	K9	21,20	5/35	ZAS12N	2CPX054051R9999	4011617540519	0706030	K9	36,40	3/23
ZA13	2CPX038233R9999	4011617382331	0701010	K9	21,20	6/20	ZAV1	2CPX054416R9999	4011617544166	0706010	K9	8,10	3/23
ZA13P10	2CPX062381R9999	4011617623816	0701010	K9	187,00	2/40	ZB1	2CPX039121R9999	4011617391210	0701010	K9	5,70	3/22
ZA13P10	2CPX062381R9999	4011617623816	0701010	K9	187,00	5/35	ZB122	2CPX071112R9999	4011617711124	0701010	K9	9,70	1/22
ZA13P10	2CPX062381R9999	4011617623816	0701010	K9	187,00	6/20	ZB19	2CPX038187R9999	4011617381877	0701010	K9	10,30	10/3
ZA1P5	2CPX062384R9999	4011617623847	0701010	K9	14,25	1/30	ZB19	2CPX038187R9999	4011617381877	0701010	K9	10,30	3/21
ZA1P5	2CPX062384R9999	4011617623847	0701010	K9	14,25	2/39	ZB19	2CPX038187R9999	4011617381877	0701010	K9	10,30	8/90
ZA1P5	2CPX062384R9999	4011617623847	0701010	K9	14,25	3/23	ZB19P10	2CPX062709R9999	4011617627098	0701010	K9	89,00	10/3
ZA1P5	2CPX062384R9999	4011617623847	0701010	K9	14,25	8/75	ZB19P10	2CPX062709R9999	4011617627098	0701010	K9	89,00	8/90
ZA1P50	2CPX062378R9999	4011617623786	0701010	K9	127,00	2/39	ZB21P20	2CPX068585R9999	4011617685852	0701010	K9	10,10	8/92
ZA1P50	2CPX062378R9999	4011617623786	0701010	K9	127,00	8/75	ZB21P4	2CPX062663R9999	4011617626633	0701010	K9	3,80	8/92
ZA2	2CPX038231R9999	4011617382317	0701010	K9	11,20	8/75	ZB22P20	2CPX068586R9999	4011617685869	0701010	K9	11,70	8/92
ZA235	2CPX038129R9999	4011617381297	0701010	K9	14,85	3/23	ZB27P20	2CPX062588R9999	4011617625889	0701010	K9	5,20	8/92
ZA27	2CPX038495R9999	4011617384953	0701010	K9	4,55	8/76	ZB27P500	2CPX062689R9999	4011617626893	0701010	K9	119,00	8/92
ZA2P20	2CPX062379R9999	4011617623793	0701010	K9	187,00	8/75	ZB2P3	2CPX062387R9999	4011617623878	0701010	K9	10,45	3/20
ZA3P5	2CPX062385R9999	4011617623854	0701010	K9	20,60	1/9	ZB3	2CPX062226R9999	4011617622260	0706010	K9	9,65	3/22
ZA4P10	2CPX062374R9999	4011617623748	0701010	K9	65,50	8/19	ZB32P20	2CPX062651R9999	4011617626510	0701010	K9	6,30	2/39
ZA5	2CPX038228R9999	4011617382287	0701010	K9	16,00	2/40	ZB32P20	2CPX062651R9999	4011617626510	0701010	K9	6,30	8/92
ZA5	2CPX038228R9999	4011617382287	0701010	K9	16,00	3/10	ZB32P4	2CPX064149R9999	4011617641490	0701010	K9	3,80	8/92
ZA5	2CPX038228R9999	4011617382287	0701010	K9	16,00	4/8	ZB32P500	2CPX062652R9999	4011617626527	0701010	K9	115,00	2/39
ZA5	2CPX038228R9999	4011617382287	0701010	K9	16,00	5/35	ZB32P500	2CPX062652R9999	4011617626527	0701010	K9	115,00	8/92
ZA5	2CPX038228R9999	4011617382287	0701010	K9	16,00	6/20	ZB35P5	2CPX062392R9999	4011617623922	0706010	K9	8,95	8/105
ZA5P10	2CPX062382R9999	4011617623823	0701010	K9	136,00	2/40	ZB36P20	2CPX062390R9999	4011617623908	0701010	K9	10,50	8/92
ZA5P10	2CPX062382R9999	4011617623823	0701010	K9	136,00	3/10	ZB37P20	2CPX060202R9999	4011617602026	0701010	K9	10,50	8/92
ZA5P10	2CPX062382R9999	4011617623823	0701010	K9	136,00	4/8	ZB5	2CPX038459R9999	4011617384595	0701010	K9	18,15	10/3
ZA5P10	2CPX062382R9999	4011617623823	0701010	K9	136,00	5/35	ZB5	2CPX038459R9999	4011617384595	0701010	K9	18,15	8/89
ZA5P10	2CPX062382R9999	4011617623823	0701010	K9	136,00	6/20	ZB5P10	2CPX062556R9999	4011617625568	0701010	K9	153,00	10/3
ZA6	2CPX038227R9999	4011617382270	0701010	K9	22,00	2/40	ZB5P10	2CPX062556R9999	4011617625568	0701010	K9	153,00	8/89
ZA6	2CPX038227R9999	4011617382270	0701010	K9	22,00	3/10	ZB70	2CPX038570R9999	4011617385707	0701010	K9	16,95	8/91
ZA6	2CPX038227R9999	4011617382270	0701010	K9	22,00	4/8	ZB900	2CPX042432R9999	4011617424321	0707010	K3	75,50	7/13
ZA6	2CPX038227R9999	4011617382270	0701010	K9	22,00	5/35	ZBC1	2CPX052690R9999	4011617526902	0704010	K9	6,00	2/40
ZA6	2CPX038227R9999	4011617382270	0701010	K9	22,00	6/20	ZBC2	2CPX052691R9999	4011617526919	0704010	K9	11,00	2/40
ZA61P10	2CPX062375R9999	4011617623755	0701010	K9	83,50	2/40	ZBNHIR	2CPX054351R9999	4011617543510	0706040	K9	25,70	3/21
ZA61P10	2CPX062375R9999	4011617623755	0701010	K9	83,50	3/10	ZBNHIRS	2CPX054352R9999	4011617543527	0702030	K9	6,55	3/21
ZA61P10	2CPX062375R9999	4011617623755	0701010	K9	83,50	4/8	ZBNH3R	2CPX054353R9999	4011617543534	0706040	K9	76,00	3/21
ZA61P10	2CPX062375R9999	4011617623755	0701010	K9	83,50	5/35	ZBNH3T	2CPX054354R9999	4011617543541	0706040	K9	127,00	3/21
ZA6P10	2CPX062380R9999	4011617623809	0701010	K9	194,00	2/40	ZBNHA	2CPX054348R9999	4011617543480	0701010	K9	19,50	3/21
ZA6P10	2CPX062380R9999	4011617623809	0701010	K9	194,00	3/10	ZBV9	2CPX054207R9999	4011617542070	0706010	K9	5,70	3/9
ZA6P10	2CPX062380R9999	4011617623809	0701010	K9	194,00	4/8	ZBV9	2CPX054207R9999	4011617542070	0706010	K9	5,70	4/7
ZA6P10	2CPX062380R9999	4011617623809	0701010	K9	194,00	5/35	ZBV9	2CPX054207R9999	4011617542070	0706010	K9	5,70	8/76
ZA6P10	2CPX062380R9999	4011617623809	0701010	K9	194,00	6/20	ZBZ2	2CPX054205R9999	4011617542056	0706010	K9	4,00	3/9
ZA7	2CPX060004R9999	4011617600046	0701010	K9	8,00	8/76	ZBZ2	2CPX054205R9999	4011617542056	0706010	K9	4,00	4/7
ZA71	2CPX038458R9999	4011617384588	0701010	K9	4,55	8/76	ZBZ2	2CPX054205R9999	4011617542056	0706010	K9	4,00	8/76
ZA78	2CPX031569R9999	4011617315698	0701010	K9	2,15	8/76	ZBZE	2CPX054206R9999	4011617542063	0706010	K9	2,20	3/9
ZA79	2CPX031570R9999	4011617315704	0701010	K9	2,15	8/76	ZBZE	2CPX054206R9999	4011617542063	0706010	K9	2,20	4/7
ZA7P5	2CPX062597R9999	4011617625971	0701010	K9	36,10	8/76	ZBZE	2CPX054206R9999	4011617542063	0706010	K9	2,20	8/76

Preis- und Suchregister

Type	Artikelnummer	EAN Code	Kennziffer	PG	EUR	Seite
ZCH5LR	2CPX054058R9999	4011617540588	0711010	K9	23,40	3/21
ZCH5M	2CPX054060R9999	4011617540601	0711010	K9	21,00	3/21
ZCH5X	2CPX054447R9999	4011617544470	0706010	K9	27,20	3/21
ZCS1	2CPX054052R9999	4011617540526	0711010	K9	10,95	3/21
ZCS2	2CPX054053R9999	4011617540533	0711010	K9	21,50	3/21
ZCS3	2CPX054054R9999	4011617540540	0711010	K9	28,40	3/21
ZCS4	2CPX054055R9999	4011617540557	0711010	K9	36,50	3/21
ZCV25	2CPX054056R9999	4011617540564	0711010	K9	35,90	3/21
ZCV35	2CPX054057R9999	4011617540571	0711010	K9	69,00	3/21
ZE205	2CPX063378R9999	4011617633785	0706020	K9	92,00	3/16
ZE210	2CPX063379R9999	4011617633792	0706020	K9	113,00	3/16
ZE215	2CPX063383R9999	4011617633839	0706020	K9	129,00	3/16
ZE224	2CPX031427R9999	4011617314271	0703010	K1	31,00	1/21
ZE225	2CPX061177R9999	4011617611776	0703010	K1	48,50	2/35
ZE227	2CPX061211R9999	4011617612117	0703010	K1	119,00	1/21
ZE227	2CPX061211R9999	4011617612117	0703010	K1	119,00	2/35
ZE227	2CPX061211R9999	4011617612117	0703010	K1	119,00	3/24
ZE280	2CPX063385R9999	4011617633853	0706020	K9	209,00	3/16
ZE302BK	2CPX061209R9999	4011617612094	0706020	K9	80,00	3/16
ZE310	2CPX038625R9999	4011617386254	0706020	K9	36,70	2/36
ZE310	2CPX038625R9999	4011617386254	0706020	K9	36,70	3/16
ZE311	2CPX038612R9999	4011617386124	0701010	K9	21,50	1/22
ZE311	2CPX038612R9999	4011617386124	0701010	K9	21,50	2/36
ZE311	2CPX038612R9999	4011617386124	0701010	K9	21,50	3/24
ZE312	2CPX038613R9999	4011617386131	0701010	K9	27,80	1/22
ZE312	2CPX038613R9999	4011617386131	0701010	K9	27,80	3/24
ZE312A	2CPX038631R9999	4011617386315	0701010	K9	31,50	2/36
ZE316	2CPX039246R9999	4011617392460	0706010	K9	36,70	1/22
ZE316	2CPX039246R9999	4011617392460	0706010	K9	36,70	2/36
ZE316	2CPX039246R9999	4011617392460	0706010	K9	36,70	3/24
ZE317	2CPX039247R9999	4011617392477	0706010	K9	36,90	1/22
ZE317	2CPX039247R9999	4011617392477	0706010	K9	36,90	2/36
ZE317	2CPX039247R9999	4011617392477	0706010	K9	36,90	3/24
ZE318	2CPX039248R9999	4011617392484	0706010	K9	36,90	1/22
ZE318	2CPX039248R9999	4011617392484	0706010	K9	36,90	2/36
ZE318	2CPX039248R9999	4011617392484	0706010	K9	36,90	3/24
ZE319	2CPX039249R9999	4011617392491	0706010	K9	34,90	1/22
ZE319	2CPX039249R9999	4011617392491	0706010	K9	34,90	2/36
ZE319	2CPX039249R9999	4011617392491	0706010	K9	34,90	3/24
ZE332	2CPX031435R9999	4011617314356	0703010	K1	63,00	2/35
ZE332	2CPX031435R9999	4011617314356	0703010	K1	63,00	3/24
ZE333	2CPX031436R9999	4011617314363	0703010	K1	126,00	2/35
ZE333	2CPX031436R9999	4011617314363	0703010	K1	126,00	3/24
ZE335	2CPX031423R9999	4011617314233	0703010	K1	34,50	1/21
ZE335	2CPX031423R9999	4011617314233	0703010	K1	34,50	2/35
ZE336	2CPX031424R9999	4011617314240	0703010	K1	62,00	1/21
ZE336	2CPX031424R9999	4011617314240	0703010	K1	62,00	2/35
ZE336	2CPX031424R9999	4011617314240	0703010	K1	62,00	3/24
ZE337	2CPX031425R9999	4011617314257	0703010	K1	123,00	2/35
ZE337	2CPX031425R9999	4011617314257	0703010	K1	123,00	3/24
ZE338	2CPX031426R9999	4011617314264	0703010	K1	22,20	1/21
ZE338	2CPX031426R9999	4011617314264	0703010	K1	22,20	2/35
ZE338	2CPX031426R9999	4011617314264	0703010	K1	22,20	3/24
ZE339	2CPX038146R9999	4011617381464	0701010	K9	222,00	2/35
ZE500	2CPX061084R9999	4011617610847	0706050	K9	173,00	3/15
ZE532	2CPX061079R9999	4011617610793	0706050	K9	58,00	3/15
ZE540	2CPX060572R9999	4011617605720	0706010	K9	120,00	3/15
ZE550	2CPX060576R9999	4011617605768	0706010	K9	20,50	3/15
ZE551M	2CPX042955R9999	4011617429555	0702010	K9	349,00	8/33

Type	Artikelnummer	EAN Code	Kennziffer	PG	EUR	Seite
ZE552M	2CPX042960R9999	4011617429609	0702010	K9	368,00	8/33
ZE553M	2CPX042964R9999	4011617429647	0702010	K9	819,00	8/33
ZE560	2CPX060578R9999	4011617605782	0706010	K9	19,30	3/15
ZE561M	2CPX042956R9999	4011617429562	0702010	K9	503,00	8/33
ZE562M	2CPX042961R9999	4011617429616	0702010	K9	538,00	8/33
ZE563M	2CPX042965R9999	4011617429654	0702010	K9	968,00	8/33
ZE571M	2CPX042957R9999	4011617429579	0702010	K9	516,00	8/33
ZE572M	2CPX042962R9999	4011617429623	0702010	K9	548,00	8/33
ZE573M	2CPX042966R9999	4011617429661	0702010	K9	933,00	8/33
ZE581M	2CPX042958R9999	4011617429586	0702010	K9	591,00	8/33
ZE582M	2CPX042963R9999	4011617429630	0702010	K9	633,00	8/33
ZE583M	2CPX042967R9999	4011617429678	0702010	K9	1018,00	8/33
ZE591M	2CPX042959R9999	4011617429593	0702010	K9	217,00	8/30
ZE60	2CPX061045R9999	4011617610458	0702030	K9	47,20	8/19
ZE60P10	2CPX062400R9999	4011617624004	0702030	K9	457,00	8/19
ZE61	2CPX061046R9999	4011617610465	0702030	K9	47,60	8/19
ZE62	2CPX061047R9999	4011617610472	0702030	K9	59,00	8/19
ZE80	2CPX063384R9999	4011617633846	0706020	K9	191,00	3/16
ZED45S	2CPX054303R9999	4011617543039	0706010	K9	50,00	3/16
ZED45U	2CPX054302R9999	4011617543022	0706010	K9	42,60	3/16
ZEP12	2CPX054072R9999	4011617540724	0706010	K9	62,00	1/21
ZEP12	2CPX054072R9999	4011617540724	0706010	K9	62,00	2/35
ZEP12	2CPX054072R9999	4011617540724	0706010	K9	62,00	3/24
ZEP24	2CPX054073R9999	4011617540731	0706010	K9	123,00	2/35
ZEP24	2CPX054073R9999	4011617540731	0706010	K9	123,00	3/24
ZH130	2CPX060490R9999	4011617604907	0701010	K9	7,00	2/33
ZH130	2CPX060490R9999	4011617604907	0701010	K9	7,00	3/8
ZH130	2CPX060490R9999	4011617604907	0701010	K9	7,00	4/6
ZH130	2CPX060490R9999	4011617604907	0701010	K9	7,00	5/31
ZH130	2CPX060490R9999	4011617604907	0701010	K9	7,00	6/23
ZH131	2CPX060491R9999	4011617604914	0701010	K9	7,00	2/33
ZH131	2CPX060491R9999	4011617604914	0701010	K9	7,00	3/8
ZH131	2CPX060491R9999	4011617604914	0701010	K9	7,00	4/6
ZH131	2CPX060491R9999	4011617604914	0701010	K9	7,00	5/31
ZH131	2CPX060491R9999	4011617604914	0701010	K9	7,00	6/23
ZH132	2CPX060492R9999	4011617604921	0701010	K9	7,00	2/33
ZH132	2CPX060492R9999	4011617604921	0701010	K9	7,00	3/8
ZH132	2CPX060492R9999	4011617604921	0701010	K9	7,00	4/6
ZH132	2CPX060492R9999	4011617604921	0701010	K9	7,00	5/31
ZH132	2CPX060492R9999	4011617604921	0701010	K9	7,00	6/23
ZH133	2CPX060493R9999	4011617604938	0701010	K9	7,35	2/33
ZH133	2CPX060493R9999	4011617604938	0701010	K9	7,35	3/8
ZH133	2CPX060493R9999	4011617604938	0701010	K9	7,35	4/6
ZH133	2CPX060493R9999	4011617604938	0701010	K9	7,35	5/31
ZH133	2CPX060493R9999	4011617604938	0701010	K9	7,35	6/23
ZH134	2CPX060494R9999	4011617604945	0701010	K9	7,50	2/33
ZH134	2CPX060494R9999	4011617604945	0701010	K9	7,50	3/8
ZH134	2CPX060494R9999	4011617604945	0701010	K9	7,50	4/6
ZH134	2CPX060494R9999	4011617604945	0701010	K9	7,50	5/31
ZH134	2CPX060494R9999	4011617604945	0701010	K9	7,50	6/23
ZH135	2CPX060495R9999	4011617604952	0701010	K9	7,50	2/33
ZH135	2CPX060495R9999	4011617604952	0701010	K9	7,50	3/8
ZH135	2CPX060495R9999	4011617604952	0701010	K9	7,50	4/6
ZH135	2CPX060495R9999	4011617604952	0701010	K9	7,50	5/31
ZH135	2CPX060495R9999	4011617604952	0701010	K9	7,50	6/23
ZH136	2CPX060496R9999	4011617604969	0701010	K9	7,50	2/33
ZH136	2CPX060496R9999	4011617604969	0701010	K9	7,50	3/8
ZH136	2CPX060496R9999	4011617604969	0701010	K9	7,50	4/6
ZH136	2CPX060496R9999	4011617604969	0701010	K9	7,50	5/31

Preis- und Suchregister

Type	Artikelnummer	EAN Code	Kennziffer	PG	EUR	Seite	Type	Artikelnummer	EAN Code	Kennziffer	PG	EUR	Seite
ZH136	2CPX060496R9999	4011617604969	0701010	K9	7,50	6/23	ZH415	2CPX062951R9999	4011617629511	0702020	K9	425,00	8/109
ZH137	2CPX060497R9999	4011617604976	0701010	K9	7,00	2/33	ZH418	2CPX062968R9999	4011617629689	0702020	K9	35,00	8/85
ZH137	2CPX060497R9999	4011617604976	0701010	K9	7,00	3/8	ZH425	2CPX062952R9999	4011617629528	0702020	K9	22,00	8/24
ZH137	2CPX060497R9999	4011617604976	0701010	K9	7,00	4/6	ZH426	2CPX062953R9999	4011617629535	0702020	K9	26,30	8/24
ZH137	2CPX060497R9999	4011617604976	0701010	K9	7,00	5/31	ZH427	2CPX062954R9999	4011617629542	0702020	K9	58,50	8/24
ZH137	2CPX060497R9999	4011617604976	0701010	K9	7,00	6/23	ZH428	2CPX062955R9999	4011617629559	0702020	K9	25,60	8/24
ZH138	2CPX060498R9999	4011617604983	0701010	K9	41,00	6/24	ZH429	2CPX062956R9999	4011617629566	0702020	K9	31,30	8/24
ZH139	2CPX060499R9999	4011617604990	0701010	K9	69,00	6/24	ZH430	2CPX062957R9999	4011617629573	0702020	K9	58,50	8/24
ZH140	2CPX060500R9999	4011617605003	0701010	K9	59,00	6/24	ZH431	2CPX062958R9999	4011617629580	0702020	K9	570,00	8/26
ZH141	2CPX060501R9999	4011617605010	0701010	K9	89,50	6/24	ZH438	2CPX062961R9999	4011617629610	0702020	K9	24,70	8/26
ZH142	2CPX060502R9999	4011617605027	0701010	K9	25,90	2/34	ZH439	2CPX062962R9999	4011617629627	0702020	K9	40,40	8/108
ZH142	2CPX060502R9999	4011617605027	0701010	K9	25,90	3/9	ZH440	2CPX062963R9999	4011617629634	0702020	K9	37,40	8/26
ZH142	2CPX060502R9999	4011617605027	0701010	K9	25,90	4/7	ZH441	2CPX062964R9999	4011617629641	0702020	K9	768,00	8/28
ZH142	2CPX060502R9999	4011617605027	0701010	K9	25,90	5/31	ZH442	2CPX062939R9999	4011617629399	0702020	K9	38,50	8/28
ZH142	2CPX060502R9999	4011617605027	0701010	K9	25,90	6/24	ZH447	2CPX039842R9999	4011617398424	0702020	K9	28,10	8/28
ZH150	2CPX060650R9999	4011617606505	0713010	K6	5,60	6/24	ZH448	2CPX062965R9999	4011617629658	0702020	K9	28,10	8/28
ZH157	2CPX060657R9999	4011617606574	0701010	K9	7,90	2/34	ZH449	2CPX062966R9999	4011617629665	0702020	K9	67,00	8/28
ZH157	2CPX060657R9999	4011617606574	0701010	K9	7,90	5/32	ZH53	2CPX038557R9999	4011617385578	0701010	K9	43,40	8/108
ZH157	2CPX060657R9999	4011617606574	0701010	K9	7,90	6/23	ZH55	2CPX038559R9999	4011617385592	0701010	K9	294,00	8/107
ZH158	2CPX060658R9999	4011617606581	0701010	K9	7,90	2/34	ZH91	2CPX066091R9999	4011617660910	0701010	K9	12,50	2/34
ZH158	2CPX060658R9999	4011617606581	0701010	K9	7,90	5/32	ZH91	2CPX066091R9999	4011617660910	0701010	K9	12,50	5/32
ZH158	2CPX060658R9999	4011617606581	0701010	K9	7,90	6/23	ZH91	2CPX066091R9999	4011617660910	0701010	K9	12,50	6/23
ZH160	2CPX060660R9999	4011617606604	0701010	K9	7,90	2/34	ZHK251	2CPX054364R9999	4011617543640	0701010	K9	19,50	3/21
ZH160	2CPX060660R9999	4011617606604	0701010	K9	7,90	5/32	ZHK253	2CPX054365R9999	4011617543657	0701010	K9	32,00	3/21
ZH160	2CPX060660R9999	4011617606604	0701010	K9	7,90	6/23	ZHK254	2CPX054366R9999	4011617543664	0701010	K9	38,50	3/21
ZH161	2CPX060661R9999	4011617606611	0701010	K9	7,90	2/34	ZHK255	2CPX054367R9999	4011617543671	0701010	K9	44,90	3/21
ZH161	2CPX060661R9999	4011617606611	0701010	K9	7,90	5/32	ZHK351	2CPX054368R9999	4011617543688	0701010	K9	34,70	3/21
ZH161	2CPX060661R9999	4011617606611	0701010	K9	7,90	6/23	ZHK354	2CPX054369R9999	4011617543695	0701010	K9	76,00	3/21
ZH162	2CPX060662R9999	4011617606628	0701010	K9	7,90	2/34	ZHK355	2CPX054370R9999	4011617543701	0701010	K9	91,50	3/21
ZH162	2CPX060662R9999	4011617606628	0701010	K9	7,90	5/32	ZK103P100	2CPX060645R9999	4011617606451	0701010	K9	267,00	2/42
ZH162	2CPX060662R9999	4011617606628	0701010	K9	7,90	6/23	ZK103P100	2CPX060645R9999	4011617606451	0701010	K9	267,00	8/79
ZH163	2CPX060663R9999	4011617606635	0701010	K9	7,90	2/34	ZK103P2	2CPX060644R9999	4011617606444	0701010	K9	7,15	2/42
ZH163	2CPX060663R9999	4011617606635	0701010	K9	7,90	5/32	ZK103P2	2CPX060644R9999	4011617606444	0701010	K9	7,15	8/79
ZH163	2CPX060663R9999	4011617606635	0701010	K9	7,90	6/23	ZK104P100	2CPX054477R9999	4011617544777	0701010	K9	267,00	2/41
ZH164	2CPX060664R9999	4011617606642	0701010	K9	7,90	2/34	ZK104P2	2CPX054476R9999	4011617544760	0701010	K9	7,15	2/41
ZH164	2CPX060664R9999	4011617606642	0701010	K9	7,90	5/32	ZK10P10	2CPX062763R9999	4011617627630	0703010	K1	42,60	1/14
ZH164	2CPX060664R9999	4011617606642	0701010	K9	7,90	6/23	ZK10P10	2CPX062763R9999	4011617627630	0703010	K1	42,60	2/37
ZH165	2CPX060665R9999	4011617606659	0701010	K9	7,90	2/34	ZK10P10	2CPX062763R9999	4011617627630	0703010	K1	42,60	3/25
ZH165	2CPX060665R9999	4011617606659	0701010	K9	7,90	5/32	ZK10P10	2CPX062763R9999	4011617627630	0703010	K1	42,60	8/118
ZH165	2CPX060665R9999	4011617606659	0701010	K9	7,90	6/23	ZK113B	2CPX062753R9999	4011617627531	0703010	K1	11,35	1/14
ZH211	2CPX060440R9999	4011617604402	0701010	K9	309,00	8/24	ZK113B	2CPX062753R9999	4011617627531	0703010	K1	11,35	2/37
ZH212	2CPX060441R9999	4011617604419	0701010	K9	373,00	8/24	ZK113B	2CPX062753R9999	4011617627531	0703010	K1	11,35	3/25
ZH214	2CPX060443R9999	4011617604433	0701010	K9	151,00	8/24	ZK113B	2CPX062753R9999	4011617627531	0703010	K1	11,35	8/118
ZH216	2CPX060445R9999	4011617604457	0701010	K9	207,00	8/24	ZK113G	2CPX062759R9999	4011617627593	0703010	K1	11,35	1/14
ZH217	2CPX060446R9999	4011617604464	0701010	K9	281,00	8/26	ZK113G	2CPX062759R9999	4011617627593	0703010	K1	11,35	2/37
ZH218	2CPX060447R9999	4011617604471	0701010	K9	447,00	8/26	ZK113G	2CPX062759R9999	4011617627593	0703010	K1	11,35	3/25
ZH220	2CPX045700R9999	4011617457008	0701010	K9	13,45	6/23	ZK113G	2CPX062759R9999	4011617627593	0703010	K1	11,35	8/118
ZH221	2CPX045701R9999	4011617457015	0701010	K9	13,45	6/23	ZK14	2CPX064983R9999	4011617649830	0703010	K1	8,95	3/25
ZH222	2CPX045702R9999	4011617457022	0701010	K9	13,45	6/24	ZK14	2CPX064983R9999	4011617649830	0703010	K1	8,95	8/118
ZH223	2CPX045703R9999	4011617457039	0701010	K9	75,50	6/24	ZK143	2CPX060005R9999	4011617600053	0701010	K9	6,45	3/28
ZH235	2CPX039841R9999	4011617398417	0704020	K9	43,20	8/85	ZK143	2CPX060005R9999	4011617600053	0701010	K9	6,45	5/30
ZH238	2CPX039837R9999	4011617398370	0704020	K9	43,20	8/85	ZK143	2CPX060005R9999	4011617600053	0701010	K9	6,45	8/45
ZH311	2CPX060450R9999	4011617604501	0701010	K9	453,00	8/24	ZK143P100	2CPX060251R9999	4011617602514	0701010	K9	154,00	8/45
ZH312	2CPX060451R9999	4011617604518	0701010	K9	590,00	8/24	ZK144	2CPX060006R9999	4011617600060	0701010	K9	9,65	3/28
ZH317	2CPX060456R9999	4011617604563	0701010	K9	426,00	8/26	ZK144	2CPX060006R9999	4011617600060	0701010	K9	9,65	5/30
ZH318	2CPX060457R9999	4011617604570	0701010	K9	710,00	8/26	ZK144	2CPX060006R9999	4011617600060	0701010	K9	9,65	8/45
ZH411	2CPX062947R9999	4011617629474	0702020	K9	199,00	8/24	ZK144P100	2CPX060252R9999	4011617602521	0701010	K9	210,00	8/45
ZH412	2CPX062948R9999	4011617629481	0702020	K9	199,00	8/24	ZK144B	2CPX062754R9999	4011617627548	0703010	K1	14,60	1/14
ZH414	2CPX062950R9999	4011617629504	0702020	K9	339,00	8/109	ZK144B	2CPX062754R9999	4011617627548	0703010	K1	14,60	2/37

01
02
03
04
05
06
07
08
09
10
11
12
13

Preis- und Suchregister

Type	Artikelnummer	EAN Code	Kennziffer	PG	EUR	Seite
ZK144B	2CPX062754R9999	4011617627548	0703010	K1	14,60	3/25
ZK144B	2CPX062754R9999	4011617627548	0703010	K1	14,60	8/118
ZK144G	2CPX062760R9999	4011617627609	0703010	K1	14,60	1/14
ZK144G	2CPX062760R9999	4011617627609	0703010	K1	14,60	2/37
ZK144G	2CPX062760R9999	4011617627609	0703010	K1	14,60	3/25
ZK144G	2CPX062760R9999	4011617627609	0703010	K1	14,60	8/118
ZK145	2CPX060007R9999	4011617600077	0701010	K9	17,25	3/28
ZK145	2CPX060007R9999	4011617600077	0701010	K9	17,25	5/30
ZK145	2CPX060007R9999	4011617600077	0701010	K9	17,25	8/45
ZK1451P50	2CPX060253R9999	4011617602538	0701010	K9	245,00	8/45
ZK15	2CPX064984R9999	4011617649847	0703010	K1	2,80	2/37
ZK15	2CPX064984R9999	4011617649847	0703010	K1	2,80	3/25
ZK15	2CPX064984R9999	4011617649847	0703010	K1	2,80	8/118
ZK150	2CPX064860R9999	4011617648604	0701010	K9	6,45	10/8
ZK150	2CPX064860R9999	4011617648604	0701010	K9	6,45	3/22
ZK150	2CPX064860R9999	4011617648604	0701010	K9	6,45	8/77
ZK150P4	2CPX062427R9999	4011617624271	0701010	K9	23,70	10/8
ZK150P4	2CPX062427R9999	4011617624271	0701010	K9	23,70	8/77
ZK150P5	2CPX062633R9999	4011617626336	0701010	K9	27,90	10/8
ZK150P5	2CPX062633R9999	4011617626336	0701010	K9	27,90	3/22
ZK150P5	2CPX062633R9999	4011617626336	0701010	K9	27,90	8/77
ZK150P50	2CPX062432R9999	4011617624325	0701010	K9	273,00	10/8
ZK150P50	2CPX062432R9999	4011617624325	0701010	K9	273,00	3/22
ZK150P50	2CPX062432R9999	4011617624325	0701010	K9	273,00	8/77
ZK154	2CPX064864R9999	4011617648642	0701010	K9	13,55	10/8
ZK154	2CPX064864R9999	4011617648642	0701010	K9	13,55	8/77
ZK154P50	2CPX062435R9999	4011617624356	0701010	K9	602,00	10/8
ZK154P50	2CPX062435R9999	4011617624356	0701010	K9	602,00	8/77
ZK156	2CPX064866R9999	4011617648666	0701010	K9	8,70	10/8
ZK156	2CPX064866R9999	4011617648666	0701010	K9	8,70	8/77
ZK156P50	2CPX062438R9999	4011617624387	0701010	K9	363,00	10/8
ZK156P50	2CPX062438R9999	4011617624387	0701010	K9	363,00	8/77
ZK157	2CPX064867R9999	4011617648673	0701010	K9	14,15	10/8
ZK157	2CPX064867R9999	4011617648673	0701010	K9	14,15	8/77
ZK157P50	2CPX062437R9999	4011617624370	0701010	K9	632,00	10/8
ZK157P50	2CPX062437R9999	4011617624370	0701010	K9	632,00	8/77
ZK175B	2CPX062755R9999	4011617627555	0703010	K1	17,00	1/14
ZK175B	2CPX062755R9999	4011617627555	0703010	K1	17,00	2/37
ZK175B	2CPX062755R9999	4011617627555	0703010	K1	17,00	3/25
ZK175B	2CPX062755R9999	4011617627555	0703010	K1	17,00	8/118
ZK175G	2CPX062761R9999	4011617627616	0703010	K1	17,00	1/14
ZK175G	2CPX062761R9999	4011617627616	0703010	K1	17,00	2/37
ZK175G	2CPX062761R9999	4011617627616	0703010	K1	17,00	3/25
ZK175G	2CPX062761R9999	4011617627616	0703010	K1	17,00	8/118
ZK178	2CPX064978R9999	4011617649786	0701010	K9	7,80	10/8
ZK178	2CPX064978R9999	4011617649786	0701010	K9	7,80	8/77
ZK178P50	2CPX062622R9999	4011617626220	0701010	K9	348,00	10/8
ZK178P50	2CPX062622R9999	4011617626220	0701010	K9	348,00	8/77
ZK19	2CPX052456R9999	4011617524564	0704010	K9	5,40	2/38
ZK19	2CPX052456R9999	4011617524564	0704010	K9	5,40	3/25
ZK19A	2CPX052562R9999	4011617525622	0701010	K9	4,00	2/38
ZK19A	2CPX052562R9999	4011617525622	0701010	K9	4,00	3/25
ZK20	1SPE007715F0751	4011617077152	0703010	K1	5,40	1/31
ZK206B	2CPX062756R9999	4011617627562	0703010	K1	19,00	1/14
ZK206B	2CPX062756R9999	4011617627562	0703010	K1	19,00	2/37
ZK206B	2CPX062756R9999	4011617627562	0703010	K1	19,00	3/25
ZK206B	2CPX062756R9999	4011617627562	0703010	K1	19,00	8/118
ZK206G	2CPX062762R9999	4011617627623	0703010	K1	19,00	1/14
ZK206G	2CPX062762R9999	4011617627623	0703010	K1	19,00	2/37

Type	Artikelnummer	EAN Code	Kennziffer	PG	EUR	Seite
ZK206G	2CPX062762R9999	4011617627623	0703010	K1	19,00	3/25
ZK206G	2CPX062762R9999	4011617627623	0703010	K1	19,00	8/118
ZK21	1SPE007715F0752	4011617077159	0703010	K1	4,35	1/14
ZK22	1SPE007715F0753	4011617077156	0703010	K1	5,95	1/31
ZK221	2CPX052457R9999	4011617524571	0704010	K9	43,00	2/38
ZK222	2CPX054422R9999	4011617544227	0706030	K9	43,10	2/38
ZK222	2CPX054422R9999	4011617544227	0706030	K9	43,10	3/25
ZK224	2CPX052697R9999	4011617526971	0704010	K9	43,00	2/38
ZK225	2CPX063133R9999	4011617631330	0703010	K1	43,00	3/25
ZK225T	2CPX052458R9999	4011617524588	0704010	K9	85,00	3/25
ZK23	2CPX054423R9999	4011617544234	0706030	K9	5,55	2/38
ZK23	2CPX054423R9999	4011617544234	0706030	K9	5,55	3/25
ZK237B	2CPX063163R9999	4011617631637	0703010	K1	20,70	1/14
ZK237B	2CPX063163R9999	4011617631637	0703010	K1	20,70	2/37
ZK237B	2CPX063163R9999	4011617631637	0703010	K1	20,70	3/25
ZK237G	2CPX063165R9999	4011617631651	0703010	K1	20,70	1/14
ZK237G	2CPX063165R9999	4011617631651	0703010	K1	20,70	2/37
ZK237G	2CPX063165R9999	4011617631651	0703010	K1	20,70	3/25
ZK24	2CPX052696R9999	4011617526964	0704010	K9	5,00	2/38
ZK260	2CPX064286R9999	4011617642862	0706010	K9	150,00	3/20
ZK261	2CPX064287R9999	4011617642879	0706010	K9	15,55	3/20
ZK262	2CPX064288R9999	4011617642886	0706010	K9	36,50	3/20
ZK268B	2CPX063164R9999	4011617631644	0703010	K1	22,90	1/14
ZK268B	2CPX063164R9999	4011617631644	0703010	K1	22,90	2/37
ZK268B	2CPX063164R9999	4011617631644	0703010	K1	22,90	3/25
ZK268G	2CPX063166R9999	4011617631668	0703010	K1	22,90	1/14
ZK268G	2CPX063166R9999	4011617631668	0703010	K1	22,90	2/37
ZK268G	2CPX063166R9999	4011617631668	0703010	K1	22,90	3/25
ZK300	2CPX038551R9999	4011617385516	0701010	K9	68,00	2/40
ZK300	2CPX038551R9999	4011617385516	0701010	K9	68,00	8/118
ZK301	2CPX038552R9999	4011617385523	0701010	K9	78,00	2/40
ZK301	2CPX038552R9999	4011617385523	0701010	K9	78,00	8/118
ZK302	2CPX062645R9999	4011617626459	0701010	K9	26,00	10/8
ZK302	2CPX062645R9999	4011617626459	0701010	K9	26,00	8/77
ZK302P20	2CPX062648R9999	4011617626480	0701010	K9	488,00	10/8
ZK302P20	2CPX062648R9999	4011617626480	0701010	K9	488,00	8/77
ZK303	2CPX062646R9999	4011617626466	0701010	K9	32,40	10/8
ZK303	2CPX062646R9999	4011617626466	0701010	K9	32,40	8/77
ZK303P20	2CPX062649R9999	4011617626497	0701010	K9	632,00	10/8
ZK303P20	2CPX062649R9999	4011617626497	0701010	K9	632,00	8/77
ZK304	2CPX062647R9999	4011617626473	0701010	K9	51,50	10/8
ZK304	2CPX062647R9999	4011617626473	0701010	K9	51,50	8/77
ZK304P20	2CPX062650R9999	4011617626503	0701010	K9	1054,00	10/8
ZK304P20	2CPX062650R9999	4011617626503	0701010	K9	1054,00	8/77
ZK350	2CPX064337R9999	4011617643371	0701010	K9	218,00	3/26
ZK411	2CPX038540R9999	4011617385400	0706010	K9	35,70	3/20
ZK416	2CPX038539R9999	4011617385394	0706010	K9	35,70	3/20
ZK50B	2CPX062750R9999	4011617627500	0703010	K1	5,15	1/14
ZK50B	2CPX062750R9999	4011617627500	0703010	K1	5,15	2/37
ZK50B	2CPX062750R9999	4011617627500	0703010	K1	5,15	3/25
ZK50B	2CPX062750R9999	4011617627500	0703010	K1	5,15	8/118
ZK50BT	2CPX062745R9999	4011617627456	0703010	K1	6,20	1/14
ZK50BT	2CPX062745R9999	4011617627456	0703010	K1	6,20	2/37
ZK50BT	2CPX062745R9999	4011617627456	0703010	K1	6,20	3/25
ZK51B	2CPX062751R9999	4011617627517	0703010	K1	6,35	1/14
ZK51B	2CPX062751R9999	4011617627517	0703010	K1	6,35	2/37
ZK51B	2CPX062751R9999	4011617627517	0703010	K1	6,35	3/25
ZK51B	2CPX062751R9999	4011617627517	0703010	K1	6,35	8/118
ZK51G	2CPX062757R9999	4011617627579	0703010	K1	6,35	1/14

Preis- und Suchregister

Type	Artikelnummer	EAN Code	Kennziffer	PG	EUR	Seite
ZK51G	2CPX062757R9999	4011617627579	0703010	K1	6,35	2/37
ZK51G	2CPX062757R9999	4011617627579	0703010	K1	6,35	3/25
ZK51G	2CPX062757R9999	4011617627579	0703010	K1	6,35	8/118
ZK600	2CPX063178R9999	4011617631781	0703010	K1	10,55	1/14
ZK603	2CPX063177R9999	4011617631774	0703010	K1	55,00	1/14
ZK72	2CPX054355R9999	4011617543558	0701010	K9	14,35	3/21
ZK72H	2CPX054359R9999	4011617543596	0701010	K9	20,60	3/23
ZK72P	2CPX054356R9999	4011617543565	0701010	K9	22,00	3/21
ZK72S	2CPX054358R9999	4011617543589	0701010	K9	30,70	3/21
ZK74S	2CPX054357R9999	4011617543572	0701010	K9	43,70	3/21
ZK74SH	2CPX054360R9999	4011617543602	0701010	K9	50,00	3/23
ZK75	2CPX038220R9999	4011617382201	0701010	K9	5,05	10/8
ZK75	2CPX038220R9999	4011617382201	0701010	K9	5,05	8/77
ZK79	2CPX064879R9999	4011617648796	0701010	K9	4,15	10/8
ZK79	2CPX064879R9999	4011617648796	0701010	K9	4,15	3/22
ZK79	2CPX064879R9999	4011617648796	0701010	K9	4,15	8/77
ZK79F	2CPX064885R9999	4011617648857	0701010	K9	15,20	3/22
ZK79H	2CPX064890R9999	4011617648901	0701010	K9	11,35	3/22
ZK79P4	2CPX062421R9999	4011617624219	0701010	K9	13,30	10/8
ZK79P4	2CPX062421R9999	4011617624219	0701010	K9	13,30	8/77
ZK79P5	2CPX062631R9999	4011617626312	0701010	K9	16,80	10/8
ZK79P5	2CPX062631R9999	4011617626312	0701010	K9	16,80	3/22
ZK79P5	2CPX062631R9999	4011617626312	0701010	K9	16,80	8/77
ZK79P50	2CPX062429R9999	4011617624295	0701010	K9	146,00	10/8
ZK79P50	2CPX062429R9999	4011617624295	0701010	K9	146,00	3/22
ZK79P50	2CPX062429R9999	4011617624295	0701010	K9	146,00	8/77
ZK81	2CPX064881R9999	4011617648819	0701010	K9	5,40	10/8
ZK81	2CPX064881R9999	4011617648819	0701010	K9	5,40	3/22
ZK81	2CPX064881R9999	4011617648819	0701010	K9	5,40	8/77
ZK81P4	2CPX062422R9999	4011617624226	0701010	K9	18,25	10/8
ZK81P4	2CPX062422R9999	4011617624226	0701010	K9	18,25	8/77
ZK81P5	2CPX062632R9999	4011617626329	0701010	K9	21,80	10/8
ZK81P5	2CPX062632R9999	4011617626329	0701010	K9	21,80	3/22
ZK81P5	2CPX062632R9999	4011617626329	0701010	K9	21,80	8/77
ZK81P50	2CPX062431R9999	4011617624318	0701010	K9	194,00	10/8
ZK81P50	2CPX062431R9999	4011617624318	0701010	K9	194,00	3/22
ZK81P50	2CPX062431R9999	4011617624318	0701010	K9	194,00	8/77
ZK82B	2CPX062752R9999	4011617627524	0703010	K1	8,15	1/14
ZK82B	2CPX062752R9999	4011617627524	0703010	K1	8,15	2/37
ZK82B	2CPX062752R9999	4011617627524	0703010	K1	8,15	3/25
ZK82B	2CPX062752R9999	4011617627524	0703010	K1	8,15	8/118
ZK82G	2CPX062758R9999	4011617627586	0703010	K1	8,15	1/14
ZK82G	2CPX062758R9999	4011617627586	0703010	K1	8,15	2/37
ZK82G	2CPX062758R9999	4011617627586	0703010	K1	8,15	3/25
ZK82G	2CPX062758R9999	4011617627586	0703010	K1	8,15	8/118
ZK83	2CPX064883R9999	4011617648833	0701010	K9	9,75	10/8
ZK83	2CPX064883R9999	4011617648833	0701010	K9	9,75	3/22
ZK83	2CPX064883R9999	4011617648833	0701010	K9	9,75	8/77
ZK83P4	2CPX062423R9999	4011617624233	0701010	K9	34,90	10/8
ZK83P4	2CPX062423R9999	4011617624233	0701010	K9	34,90	8/77
ZK83P5	2CPX062655R9999	4011617626558	0701010	K9	43,40	10/8
ZK83P5	2CPX062655R9999	4011617626558	0701010	K9	43,40	8/77
ZK83P50	2CPX062433R9999	4011617624332	0701010	K9	419,00	10/8
ZK83P50	2CPX062433R9999	4011617624332	0701010	K9	419,00	3/22
ZK83P50	2CPX062433R9999	4011617624332	0701010	K9	419,00	8/77
ZK86	2CPX064886R9999	4011617648864	0701010	K9	35,20	10/8
ZK86	2CPX064886R9999	4011617648864	0701010	K9	35,20	3/22
ZK86	2CPX064886R9999	4011617648864	0701010	K9	35,20	8/77
ZK86P20	2CPX062434R9999	4011617624349	0701010	K9	682,00	10/8
ZK86P20	2CPX062434R9999	4011617624349	0701010	K9	682,00	3/22
ZK86P20	2CPX062434R9999	4011617624349	0701010	K9	682,00	8/77
ZK87	2CPX064887R9999	4011617648871	0701010	K9	8,95	10/8
ZK87	2CPX064887R9999	4011617648871	0701010	K9	8,95	3/22
ZK87	2CPX064887R9999	4011617648871	0701010	K9	8,95	8/77
ZK87P4	2CPX062424R9999	4011617624240	0701010	K9	30,40	10/8
ZK87P4	2CPX062424R9999	4011617624240	0701010	K9	30,40	8/77
ZK87P50	2CPX062430R9999	4011617624301	0701010	K9	373,00	10/8
ZK87P50	2CPX062430R9999	4011617624301	0701010	K9	373,00	3/22
ZK87P50	2CPX062430R9999	4011617624301	0701010	K9	373,00	8/77
ZK891P4	2CPX062626R9999	4011617626268	0701010	K9	105,00	10/8
ZK891P4	2CPX062626R9999	4011617626268	0701010	K9	105,00	8/77
ZK90P100	2CPX068613R9999	4011617686132	0701010	K9	245,00	8/79
ZK90P2	2CPX062426R9999	4011617624264	0701010	K9	5,90	2/39
ZK90P2	2CPX062426R9999	4011617624264	0701010	K9	5,90	8/79
ZKH5	2CPX054070R9999	4011617540700	0706010	K9	38,00	3/20
ZKT2	2CPX054301R9999	4011617543015	0706010	K9	3,55	3/25
ZL701	2CPX054395R9999	4011617543954	0706020	K9	37,30	3/21
ZL8	2CPX038001R9999	4011617380016	0701010	K9	14,35	5/35
ZLPBL100	2CPX054391R9999	4011617543916	0706020	K9	19,50	3/16
ZLPBL150	2CPX054392R9999	4011617543923	0706020	K9	22,00	3/16
ZLPBL200	2CPX054393R9999	4011617543930	0706020	K9	24,30	3/16
ZLPBL50	2CPX054390R9999	4011617543909	0706020	K9	16,95	3/16
ZLSM120	2CPX054406R9999	4011617544067	0706020	K9	51,00	3/16
ZLSM170	2CPX054404R9999	4011617544043	0706020	K9	69,50	3/16
ZLSM60	2CPX054405R9999	4011617544050	0706020	K9	28,10	3/16
ZLSM80	2CPX054400R9999	4011617544005	0706020	K9	35,90	3/16
ZLSM95	2CPX054401R9999	4011617544012	0706020	K9	41,70	3/16
ZLSM95P10	2CPX054402R9999	4011617544029	0706020	K9	421,00	3/16
ZLSM95P10	2CPX054403R9999	4011617544036	0706020	K9	68,00	3/16
ZLZ201P8	2CPX054394R9999	4011617543947	0706020	K9	4,60	3/20
ZP101	2CPX021210R9999	4011617212102	0706010	K9	40,50	3/23
ZPH115	2CPX054069R9999	4011617540694	0706010	K9	30,90	3/22
ZPH20	2CPX054067R9999	4011617540670	0706010	K9	12,40	3/15
ZPH30	2CPX054068R9999	4011617540687	0706010	K9	12,85	3/15
ZPHZ1	2CPX054421R9999	4011617544210	0706030	K9	21,70	3/20
ZTS1	2CPX054413R9999	4011617544135	0706030	K9	12,00	3/20
ZW11	2CPX039411R9999	4011617394112	0704010	K9	13,25	8/80
ZW12	2CPX039412R9999	4011617394129	0704010	K9	15,65	8/80
ZW125P4	2CPX062461R9999	4011617624615	0704010	K9	45,50	5/34
ZW13	2CPX039413R9999	4011617394136	0704010	K9	20,10	8/80
ZW14	2CPX039414R9999	4011617394143	0704010	K9	24,50	8/80
ZW142P2	2CPX062463R9999	4011617624639	0704010	K9	50,50	8/82
ZW142P40	2CPX062477R9999	4011617624776	0704010	K9	657,00	8/82
ZW159	2CPX039455R9999	4011617394556	0704010	K9	91,00	8/85
ZW16	2CPX039416R9999	4011617394167	0704010	K9	21,40	8/80
ZW160	2CPX039456R9999	4011617394563	0704010	K9	113,00	8/85
ZW162	2CPX039458R9999	4011617394587	0704010	K9	61,00	8/85
ZW163	2CPX042951R9999	4011617429517	0704010	K9	35,00	8/70
ZW164	2CPX042866R9999	4011617428664	0704010	K9	10,45	8/70
ZW164P10	2CPX062710R9999	4011617627104	0704010	K9	91,50	8/70
ZW165	2CPX041862R9999	4011617418627	0704010	K9	11,35	8/70
ZW165P10	2CPX062711R9999	4011617627111	0704010	K9	97,00	8/70
ZW166	2CPX041863R9999	4011617418634	0704010	K9	16,00	8/70
ZW166P10	2CPX062712R9999	4011617627128	0704010	K9	145,00	8/70
ZW167	2CPX041864R9999	4011617418641	0704010	K9	20,50	8/70
ZW167P10	2CPX062713R9999	4011617627135	0704010	K9	193,00	8/70
ZW168	2CPX042950R9999	4011617429500	0704010	K9	30,90	8/70
ZW17	2CPX039417R9999	4011617394174	0704010	K9	27,80	8/80

Preis- und Suchregister

Type	Artikelnummer	EAN Code	Kennziffer	PG	EUR	Seite
ZW18	2CPX039418R9999	4011617394181	0704010	K9	37,90	8/80
ZW19	2CPX039419R9999	4011617394198	0704010	K9	48,00	8/80
ZW209	2CPX039207R9999	4011617392071	0701010	K9	8,00	8/70
ZW210	2CPX060138R9999	4011617601388	0704010	K9	9,20	8/70
ZW211	2CPX060139R9999	4011617601395	0704010	K9	13,20	8/70
ZW212	2CPX060140R9999	4011617601401	0704010	K9	16,80	8/70
ZW213	2CPX060141R9999	4011617601418	0704010	K9	36,70	8/70
ZW213P10	2CPX062641R9999	4011617626411	0704010	K9	343,00	8/70
ZW213P300	2CPX062714R9999	4011617627142	0704010	K9	9606,00	8/70
ZW214	2CPX060142R9999	4011617601425	0704010	K9	41,70	8/70
ZW214P10	2CPX062642R9999	4011617626428	0704010	K9	385,00	8/70
ZW216	2CPX060144R9999	4011617601449	0704010	K9	23,80	8/80
ZW217	2CPX060145R9999	4011617601456	0704010	K9	29,30	8/80
ZW219	2CPX060198R9999	4011617601982	0701010	K9	20,30	8/80
ZW220	2CPX060146R9999	4011617601463	0704010	K9	26,90	8/80
ZW221	2CPX060147R9999	4011617601470	0704010	K9	35,00	8/80
ZW222	2CPX060148R9999	4011617601487	0704010	K9	43,20	8/80
ZW223	2CPX060323R9999	4011617603238	0704010	K9	11,55	8/80
ZW224	2CPX060324R9999	4011617603245	0704010	K9	13,75	8/80
ZW225	2CPX060325R9999	4011617603252	0704010	K9	18,40	8/80
ZW228	2CPX060328R9999	4011617603283	0704010	K9	13,95	8/80
ZW229	2CPX060329R9999	4011617603290	0704010	K9	19,75	8/80
ZW230	2CPX060330R9999	4011617603306	0704010	K9	22,70	8/80
ZW231	2CPX060331R9999	4011617603313	0704010	K9	27,80	8/80
ZW233	2CPX060333R9999	4011617603337	0704010	K9	18,15	8/80
ZW234	2CPX060334R9999	4011617603344	0704010	K9	24,10	8/80
ZW235	2CPX060335R9999	4011617603351	0704010	K9	33,50	8/80
ZW236	2CPX060336R9999	4011617603368	0704010	K9	42,90	8/80
ZW248	2CPX060199R9999	4011617601999	0701010	K9	17,00	8/80
ZW249	2CPX060349R9999	4011617603498	0704010	K9	22,20	8/80
ZW250	2CPX060350R9999	4011617603504	0704010	K9	33,00	8/80
ZW251	2CPX060351R9999	4011617603511	0704010	K9	41,40	8/80
ZW252	2CPX062664R9999	4011617626640	0701010	K9	10,45	8/83
ZW253	2CPX062680R9999	4011617626800	0713010	K6	10,45	8/83
ZW255	2CPX064151R9999	4011617641513	0701010	K9	10,30	8/83
ZW256	2CPX062678R9999	4011617626787	0701010	K9	10,45	8/83
ZW257	2CPX042182R9999	4011617421825	0701010	K9	11,20	9/5
ZW258	2CPX042183R9999	4011617421832	0701010	K9	19,10	9/5
ZW259P2	2CPX062679R9999	4011617626794	0713010	K6	20,10	8/82
ZW322	2CPX068541R9999	4011617685418	0701010	K9	11,65	8/83
ZW323	2CPX068542R9999	4011617685425	0701010	K9	17,00	8/83
ZW324	2CPX068543R9999	4011617685432	0701010	K9	25,70	8/83
ZW336	2CPX067936R9999	4011617679363	0704020	K9	21,60	8/86
ZW337	2CPX067937R9999	4011617679370	0704020	K9	31,30	8/86
ZW338	2CPX067938R9999	4011617679387	0704020	K9	27,40	8/86
ZW339	2CPX067939R9999	4011617679394	0704020	K9	31,50	8/86
ZW340	2CPX067940R9999	4011617679400	0704020	K9	42,20	8/86
ZW341	2CPX067941R9999	4011617679417	0704020	K9	31,20	8/86
ZW342	2CPX067942R9999	4011617679424	0704020	K9	40,40	8/86
ZW343	2CPX067943R9999	4011617679431	0704020	K9	57,00	8/86
ZW344	2CPX067944R9999	4011617679448	0704020	K9	39,10	8/86
ZW345	2CPX067945R9999	4011617679455	0704020	K9	41,40	8/86
ZW346	2CPX067946R9999	4011617679462	0704020	K9	57,00	8/86
ZW349	2CPX067951R9999	4011617679516	0701010	K9	15,25	8/81
ZW349P10	2CPX062485R9999	4011617624851	0701010	K9	129,00	8/81
ZW359	2CPX042912R9999	4011617429128	0701010	K9	52,50	9/5
ZW362	2CPX068070R9999	4011617680703	0704020	K9	47,50	8/86
ZW363	2CPX068071R9999	4011617680710	0704020	K9	57,00	8/86
ZW364	2CPX068072R9999	4011617680727	0704020	K9	68,00	8/86

Type	Artikelnummer	EAN Code	Kennziffer	PG	EUR	Seite
ZW365	2CPX068073R9999	4011617680734	0704020	K9	17,40	8/86
ZW367	2CPX041850R9999	4011617418504	0704010	K9	12,15	8/70
ZW368	2CPX041851R9999	4011617418511	0704010	K9	13,25	8/70
ZW369	2CPX041852R9999	4011617418528	0704010	K9	14,65	8/70
ZW370	2CPX041853R9999	4011617418535	0704010	K9	16,10	8/70
ZW371	2CPX041854R9999	4011617418542	0704010	K9	18,05	8/70
ZW372	2CPX041855R9999	4011617418559	0704010	K9	19,45	8/70
ZW373	2CPX041856R9999	4011617418566	0704010	K9	21,50	8/70
ZW374	2CPX041857R9999	4011617418573	0704010	K9	25,10	8/70
ZW375	2CPX041858R9999	4011617418580	0704010	K9	28,60	8/70
ZW376	2CPX041859R9999	4011617418597	0704010	K9	31,30	8/70
ZW377	2CPX041860R9999	4011617418603	0704010	K9	33,90	8/70
ZW378	2CPX041861R9999	4011617418610	0704010	K9	39,40	8/70
ZW384	2CPX062748R9999	4011617627487	0701010	K9	29,50	8/83
ZW386	2CPX062749R9999	4011617627494	0701010	K9	11,10	8/83
ZW389LR	2CPX062635R9999	4011617626350	0704010	K9	36,60	8/81
ZW390P2	2CPX062486R9999	4011617624868	0701010	K9	25,80	8/83
ZW395	2CPX041136R9999	4011617411369	0701010	K9	20,10	8/81
ZW396	2CPX041137R9999	4011617411376	0701010	K9	20,10	8/81
ZW399	2CPX062972R9999	4011617629726	0706030	K9	19,55	8/83
ZW399P100	2CPX062715R9999	4011617627159	0704010	K9	835,00	8/82
ZW399P2	2CPX062681R9999	4011617626817	0704010	K9	18,05	8/82
ZW403LR	2CPX062974R9999	4011617629740	0706030	K9	36,00	8/83
ZW41	2CPX039441R9999	4011617394419	0704010	K9	21,80	6/27
ZW42	2CPX039442R9999	4011617394426	0704010	K9	21,30	6/27
ZW43	2CPX039443R9999	4011617394433	0704010	K9	26,90	6/27
ZW430	2CPX042170R9999	4011617421702	0808010	K9	21,40	9/5
ZW431	2CPX042171R9999	4011617421719	0808010	K9	26,00	9/5
ZW432	2CPX042172R9999	4011617421726	0808010	K9	35,50	9/5
ZW436	2CPX042176R9999	4011617421764	0808010	K9	25,00	9/5
ZW437	2CPX042177R9999	4011617421771	0808010	K9	30,30	9/5
ZW438	2CPX042178R9999	4011617421788	0808010	K9	41,70	9/5
ZW44	2CPX039444R9999	4011617394440	0704010	K9	31,30	6/27
ZW455	2CPX039512R9999	4011617395126	0704010	K9	81,00	6/25
ZW456	2CPX039513R9999	4011617395133	0704010	K9	113,00	6/25
ZW46	2CPX039446R9999	4011617394464	0704010	K9	18,70	6/27
ZW460	2CPX073256R9999	4011617732563	0701010	K9	119,00	9/5
ZW47	2CPX039447R9999	4011617394471	0704010	K9	21,80	6/27
ZW470	2CPX073257R9999	4011617732570	0701010	K9	144,00	9/5
ZW48	2CPX039448R9999	4011617394488	0704010	K9	25,20	6/27
ZW480	2CPX042239R9999	4011617422396	0701010	K9	11,85	8/81
ZW481	2CPX042195R9999	4011617421955	0701010	K9	17,70	8/81
ZW482	2CPX042196R9999	4011617421962	0701010	K9	23,30	8/81
ZW50	2CPX039459R9999	4011617394594	0704010	K9	12,55	6/27
ZW51	2CPX039451R9999	4011617394518	0704010	K9	28,70	6/25
ZW51P10	2CPX062466R9999	4011617624660	0704010	K9	267,00	6/25
ZW52	2CPX039452R9999	4011617394525	0704010	K9	45,00	6/25
ZW52P10	2CPX062467R9999	4011617624677	0704010	K9	445,00	6/25
ZW53	2CPX039453R9999	4011617394532	0704010	K9	29,40	6/25
ZW53P10	2CPX062468R9999	4011617624684	0704010	K9	284,00	6/25
ZW54	2CPX039454R9999	4011617394549	0704010	K9	46,00	6/25
ZW54P10	2CPX062469R9999	4011617624691	0704010	K9	450,00	6/25
ZW57	2CPX060122R9999	4011617601227	0705010	K6	103,00	6/25
ZW58	2CPX060123R9999	4011617601234	0705010	K6	126,00	6/25
ZW590	2CPX042922R9999	4011617429227	0701010	K9	15,50	9/5
ZW591	2CPX042923R9999	4011617429234	0701010	K9	23,20	9/5
ZW592	2CPX042924R9999	4011617429241	0701010	K9	52,50	9/5
ZW59P100	2CPX062716R9999	4011617627166	0704010	K9	835,00	8/82
ZW59P2	2CPX062660R9999	4011617626602	0704010	K9	18,05	8/82

Preis- und Suchregister

Type	Artikelnummer	EAN Code	Kennziffer	PG	EUR	Seite	Type	Artikelnummer	EAN Code	Kennziffer	PG	EUR	Seite
ZW60P100	2CPX062476R9999	4011617624769	0704010	K9	753,00	8/82	ZX1044	2CPX041910R9999	4011617419105	0711010	K9	52,50	8/54
ZW60P2	2CPX062454R9999	4011617624547	0704010	K9	16,80	8/82	ZX1046	2CPX041912R9999	4011617419129	0711010	K9	23,30	8/54
ZW61LR	2CPX062455R9999	4011617624554	0704010	K9	18,75	6/27	ZX1047	2CPX041913R9999	4011617419136	0711010	K9	41,10	8/54
ZW62	2CPX039462R9999	4011617394624	0704010	K9	3,00	8/91	ZX1048	2CPX041914R9999	4011617419143	0711010	K9	60,00	8/54
ZW62P50	2CPX062479R9999	4011617624790	0704010	K9	98,50	8/91	ZX1049	2CPX041915R9999	4011617419150	0711010	K9	78,00	8/54
ZW64	2CPX039464R9999	4011617394648	0704010	K9	9,85	8/81	ZX1050	2CPX041916R9999	4011617419167	0711010	K9	95,00	8/54
ZW64P40	2CPX062475R9999	4011617624752	0704010	K9	347,00	8/81	ZX1052	2CPX041918R9999	4011617419181	0711010	K9	18,55	8/54
ZW79P100	2CPX062717R9999	4011617627173	0704010	K9	922,00	8/82	ZX1053	2CPX041919R9999	4011617419198	0711010	K9	33,30	8/54
ZW79P2	2CPX062688R9999	4011617626886	0704010	K9	19,85	8/82	ZX1054	2CPX041920R9999	4011617419204	0711010	K9	47,80	8/54
ZW98	2CPX060124R9999	4011617601241	0701010	K9	11,55	8/91	ZX1055	2CPX041921R9999	4011617419211	0711010	K9	63,00	8/54
ZW99	2CPX060125R9999	4011617601258	0701010	K9	33,40	8/91	ZX1056	2CPX041922R9999	4011617419228	0711010	K9	77,50	8/54
ZWM164	2CPX042857R9999	4011617428572	0704010	K9	10,45	8/70	ZX1058	2CPX041924R9999	4011617419242	0711010	K9	30,10	8/55
ZWM165	2CPX041444R9999	4011617414445	0704010	K9	11,35	8/70	ZX1059	2CPX041925R9999	4011617419259	0711010	K9	53,50	8/55
ZWM166	2CPX041445R9999	4011617414452	0704010	K9	16,00	8/70	ZX1060	2CPX041926R9999	4011617419266	0711010	K9	79,00	8/55
ZWM167	2CPX041446R9999	4011617414469	0704010	K9	20,50	8/70	ZX1061	2CPX041927R9999	4011617419273	0711010	K9	102,00	8/55
ZWM213	2CPX041430R9999	4011617414308	0704010	K9	38,90	8/70	ZX1062	2CPX041928R9999	4011617419280	0711010	K9	126,00	8/55
ZWM214	2CPX041431R9999	4011617414315	0704010	K9	44,20	8/70	ZX1064	2CPX041930R9999	4011617419303	0711010	K9	60,00	8/55
ZWM367	2CPX041432R9999	4011617414322	0704010	K9	12,75	8/70	ZX1065	2CPX041931R9999	4011617419310	0711010	K9	109,00	8/55
ZWM368	2CPX041433R9999	4011617414339	0704010	K9	13,85	8/70	ZX1066	2CPX041932R9999	4011617419327	0711010	K9	165,00	8/55
ZWM369	2CPX041434R9999	4011617414346	0704010	K9	15,50	8/70	ZX1067	2CPX041933R9999	4011617419334	0711010	K9	223,00	8/55
ZWM370	2CPX041435R9999	4011617414353	0704010	K9	16,85	8/70	ZX1068	2CPX041934R9999	4011617419341	0711010	K9	276,00	8/55
ZWM371	2CPX041436R9999	4011617414360	0704010	K9	18,75	8/70	ZX1070	2CPX041936R9999	4011617419365	0711010	K9	71,00	8/56
ZWM372	2CPX041437R9999	4011617414377	0704010	K9	20,40	8/70	ZX1071	2CPX041937R9999	4011617419372	0711010	K9	131,00	8/56
ZWM373	2CPX041438R9999	4011617414384	0704010	K9	22,50	8/70	ZX1072	2CPX041938R9999	4011617419389	0711010	K9	196,00	8/56
ZWM374	2CPX041439R9999	4011617414391	0704010	K9	26,40	8/70	ZX1073	2CPX041939R9999	4011617419396	0711010	K9	269,00	8/56
ZWM375	2CPX041440R9999	4011617414407	0704010	K9	30,20	8/70	ZX1074	2CPX041940R9999	4011617419402	0711010	K9	330,00	8/56
ZWM376	2CPX041441R9999	4011617414414	0704010	K9	32,90	8/70	ZX1080	2CPX041942R9999	4011617419426	0711010	K9	14,50	8/54
ZWM377	2CPX041442R9999	4011617414421	0704010	K9	35,60	8/70	ZX1081	2CPX041943R9999	4011617419433	0711010	K9	24,80	8/54
ZWM378	2CPX041443R9999	4011617414438	0704010	K9	41,00	8/70	ZX1082	2CPX041944R9999	4011617419440	0711010	K9	34,10	8/54
ZX100	2CPX039100R9999	4011617391005	0701010	K9	13,40	3/22	ZX1083	2CPX041945R9999	4011617419457	0711010	K9	43,80	8/54
ZX1001	2CPX041870R9999	4011617418702	0711010	K9	11,05	8/16	ZX1084	2CPX041946R9999	4011617419464	0711010	K9	54,00	8/54
ZX1002	2CPX041871R9999	4011617418719	0711010	K9	21,60	8/16	ZX1086	2CPX041948R9999	4011617419488	0711010	K9	26,30	8/54
ZX1003	2CPX041872R9999	4011617418726	0711010	K9	31,10	8/16	ZX1087	2CPX041949R9999	4011617419495	0711010	K9	43,80	8/54
ZX1004	2CPX041873R9999	4011617418733	0711010	K9	40,80	8/16	ZX1088	2CPX041950R9999	4011617419501	0711010	K9	63,00	8/54
ZX1005	2CPX041874R9999	4011617418740	0711010	K9	51,00	8/16	ZX1089	2CPX041951R9999	4011617419518	0711010	K9	80,00	8/54
ZX1006	2CPX042800R9999	4011617428008	0711010	K9	60,50	8/16	ZX1090	2CPX041952R9999	4011617419525	0711010	K9	97,50	8/54
ZX1013	2CPX041882R9999	4011617418825	0711010	K9	16,30	8/16	ZX1092	2CPX041954R9999	4011617419549	0711010	K9	21,00	8/54
ZX1014	2CPX041883R9999	4011617418832	0711010	K9	30,70	8/16	ZX1093	2CPX041955R9999	4011617419556	0711010	K9	35,50	8/54
ZX1015	2CPX041884R9999	4011617418849	0711010	K9	45,40	8/16	ZX1094	2CPX041956R9999	4011617419563	0711010	K9	50,50	8/54
ZX1016	2CPX041885R9999	4011617418856	0711010	K9	60,00	8/16	ZX1095	2CPX041957R9999	4011617419570	0711010	K9	65,00	8/54
ZX1017	2CPX041886R9999	4011617418863	0711010	K9	74,00	8/16	ZX1096	2CPX041958R9999	4011617419587	0711010	K9	79,50	8/54
ZX1018	2CPX042801R9999	4011617428015	0711010	K9	89,00	8/16	ZX1098	2CPX041960R9999	4011617419600	0711010	K9	34,00	8/55
ZX1019	2CPX041888R9999	4011617418887	0711010	K9	26,40	8/16	ZX1099	2CPX041961R9999	4011617419617	0711010	K9	57,50	8/55
ZX101B	2CPX039115R9999	4011617391159	0711010	K9	11,00	10/9	ZX1100	2CPX041962R9999	4011617419624	0711010	K9	82,50	8/55
ZX1020	2CPX041889R9999	4011617418894	0711010	K9	49,90	8/16	ZX1101	2CPX041963R9999	4011617419631	0711010	K9	107,00	8/55
ZX1021	2CPX041890R9999	4011617418900	0711010	K9	75,00	8/16	ZX1102	2CPX041964R9999	4011617419648	0711010	K9	133,00	8/55
ZX1022	2CPX041891R9999	4011617418917	0711010	K9	99,00	8/16	ZX1104	2CPX041966R9999	4011617419662	0711010	K9	68,00	8/55
ZX1023	2CPX041892R9999	4011617418924	0711010	K9	123,00	8/16	ZX1105	2CPX041967R9999	4011617419679	0711010	K9	119,00	8/55
ZX1024	2CPX042802R9999	4011617428022	0711010	K9	150,00	8/16	ZX1106	2CPX041968R9999	4011617419686	0711010	K9	175,00	8/55
ZX102B	2CPX039116R9999	4011617391166	0711010	K9	21,70	10/9	ZX1107	2CPX041969R9999	4011617419693	0711010	K9	232,00	8/55
ZX1032	2CPX041901R9999	4011617419013	0711010	K9	120,00	8/35	ZX1108	2CPX041970R9999	4011617419709	0711010	K9	284,00	8/55
ZX1033	2CPX041902R9999	4011617419020	0711010	K9	189,00	8/35	ZX1110	2CPX041972R9999	4011617419723	0711010	K9	80,00	8/56
ZX1034	2CPX041903R9999	4011617419037	0711010	K9	259,00	8/35	ZX1111	2CPX041973R9999	4011617419730	0711010	K9	144,00	8/56
ZX1035	2CPX041904R9999	4011617419044	0711010	K9	317,00	8/35	ZX1112	2CPX041974R9999	4011617419747	0711010	K9	213,00	8/56
ZX103B	2CPX039117R9999	4011617391173	0711010	K9	28,60	10/9	ZX1113	2CPX041975R9999	4011617419754	0711010	K9	276,00	8/56
ZX1040	2CPX041906R9999	4011617419068	0711010	K9	12,95	8/54	ZX1114	2CPX041976R9999	4011617419761	0711010	K9	341,00	8/56
ZX1041	2CPX041907R9999	4011617419075	0711010	K9	23,30	8/54	ZX1180	2CPX042020R9999	4011617420200	0711010	K9	19,50	8/54
ZX1042	2CPX041908R9999	4011617419082	0711010	K9	32,80	8/54	ZX1181	2CPX042021R9999	4011617420217	0711010	K9	32,60	8/54
ZX1043	2CPX041909R9999	4011617419099	0711010	K9	42,20	8/54	ZX1182	2CPX042022R9999	4011617420224	0711010	K9	46,80	8/54



Preis- und Suchregister

Type	Artikelnummer	EAN Code	Kennziffer	PG	EUR	Seite
ZX1183	2CPX042023R9999	4011617420231	0711010	K9	63,00	8/55
ZX1184	2CPX042024R9999	4011617420248	0711010	K9	73,00	8/55
ZX1185	2CPX042025R9999	4011617420255	0711010	K9	135,00	8/56
ZX1186	2CPX042887R9999	4011617428879	0711010	K9	142,00	8/66
ZX1192	2CPX042105R9999	4011617421054	0711010	K9	47,40	8/54
ZX1193	2CPX042106R9999	4011617421061	0711010	K9	63,50	8/55
ZX1194	2CPX042107R9999	4011617421078	0711010	K9	73,00	8/55
ZX1195	2CPX042108R9999	4011617421085	0711010	K9	137,00	8/56
ZX1196	2CPX042109R9999	4011617421092	0711010	K9	150,00	8/66
ZX1210	2CPX042121R9999	4011617421214	0711010	K9	108,00	8/30
ZX1211	2CPX042122R9999	4011617421221	0711010	K9	220,00	8/30
ZX1212	2CPX042123R9999	4011617421238	0711010	K9	332,00	8/30
ZX1213	2CPX042124R9999	4011617421245	0711010	K9	119,00	8/30
ZX1214	2CPX042125R9999	4011617421252	0711010	K9	247,00	8/30
ZX1215	2CPX042126R9999	4011617421269	0711010	K9	376,00	8/30
ZX1216	2CPX042119R9999	4011617421191	0711010	K9	79,00	8/30
ZX1217	2CPX042120R9999	4011617421207	0711010	K9	89,00	8/30
ZX1220	2CPX042267R9999	4011617422679	0711010	K9	105,00	8/32
ZX1221	2CPX042268R9999	4011617422686	0711010	K9	213,00	8/32
ZX1222	2CPX042269R9999	4011617422693	0711010	K9	320,00	8/32
ZX1223	2CPX042270R9999	4011617422709	0711010	K9	431,00	8/32
ZX1224	2CPX042271R9999	4011617422716	0711010	K9	530,00	8/32
ZX1225	2CPX042272R9999	4011617422723	0711010	K9	649,00	8/32
ZX1226	2CPX042273R9999	4011617422730	0711010	K9	117,00	8/32
ZX1227	2CPX042274R9999	4011617422747	0711010	K9	237,00	8/32
ZX1228	2CPX042275R9999	4011617422754	0711010	K9	365,00	8/32
ZX1229	2CPX042276R9999	4011617422761	0711010	K9	480,00	8/32
ZX1230	2CPX042277R9999	4011617422778	0711010	K9	599,00	8/32
ZX1231	2CPX042278R9999	4011617422785	0711010	K9	735,00	8/32
ZX1232	2CPX042279R9999	4011617422792	0711010	K9	126,00	8/32
ZX1233	2CPX042280R9999	4011617422808	0711010	K9	261,00	8/32
ZX1234	2CPX042281R9999	4011617422815	0711010	K9	402,00	8/32
ZX1235	2CPX042282R9999	4011617422822	0711010	K9	527,00	8/32
ZX1236	2CPX042283R9999	4011617422839	0711010	K9	662,00	8/32
ZX1237	2CPX042284R9999	4011617422846	0711010	K9	742,00	8/32
ZX128	2CPX039128R9999	4011617391289	0702020	K9	38,30	8/26
ZX129	2CPX039129R9999	4011617391296	0702020	K9	39,40	8/28
ZX146	2CPX044010R9999	4011617440109	0701010	K9	25,80	10/4
ZX146	2CPX044010R9999	4011617440109	0701010	K9	25,80	8/89
ZX146P10	2CPX062718R9999	4011617627180	0701010	K9	246,00	10/4
ZX146P10	2CPX062718R9999	4011617627180	0701010	K9	246,00	8/89
ZX147	2CPX044011R9999	4011617440116	0701010	K9	13,80	10/4
ZX147	2CPX044011R9999	4011617440116	0701010	K9	13,80	8/89
ZX147P10	2CPX062719R9999	4011617627197	0701010	K9	125,00	10/4
ZX147P10	2CPX062719R9999	4011617627197	0701010	K9	125,00	8/89
ZX148	2CPX044018R9999	4011617440185	0701010	K9	22,40	8/24
ZX149	2CPX044019R9999	4011617440192	0701010	K9	22,00	10/5
ZX149	2CPX044019R9999	4011617440192	0701010	K9	22,00	8/90
ZX149P10	2CPX062720R9999	4011617627203	0701010	K9	207,00	10/5
ZX149P10	2CPX062720R9999	4011617627203	0701010	K9	207,00	8/90
ZX150	2CPX044016R9999	4011617440161	0701010	K9	76,50	10/7
ZX151	2CPX044006R9999	4011617440062	0701010	K9	39,40	10/4
ZX151	2CPX044006R9999	4011617440062	0701010	K9	39,40	8/89
ZX151P10	2CPX062721R9999	4011617627210	0701010	K9	382,00	10/4
ZX151P10	2CPX062721R9999	4011617627210	0701010	K9	382,00	8/89
ZX152	2CPX044007R9999	4011617440079	0701010	K9	74,00	10/6
ZX153	2CPX044008R9999	4011617440086	0701010	K9	75,50	10/6
ZX157	2CPX044009R9999	4011617440093	0701010	K9	20,70	10/4
ZX157	2CPX044009R9999	4011617440093	0701010	K9	20,70	8/89

Type	Artikelnummer	EAN Code	Kennziffer	PG	EUR	Seite
ZX157P10	2CPX062722R9999	4011617627227	0701010	K9	197,00	10/4
ZX157P10	2CPX062722R9999	4011617627227	0701010	K9	197,00	8/89
ZX158	2CPX060208R9999	4011617602088	0701010	K9	15,65	10/4
ZX158	2CPX060208R9999	4011617602088	0701010	K9	15,65	8/89
ZX158P10	2CPX062723R9999	4011617627234	0701010	K9	142,00	10/4
ZX158P10	2CPX062723R9999	4011617627234	0701010	K9	142,00	8/89
ZX172	2CPX060232R9999	4011617602323	0701010	K9	13,75	10/3
ZX172	2CPX060232R9999	4011617602323	0701010	K9	13,75	8/89
ZX172P10	2CPX062724R9999	4011617627241	0701010	K9	122,00	10/3
ZX172P10	2CPX062724R9999	4011617627241	0701010	K9	122,00	8/89
ZX192	2CPX044028R9999	4011617440284	0701010	K9	2,10	10/7
ZX192P10	2CPX062117R9999	4011617621171	0701010	K9	16,95	10/7
ZX193	2CPX044029R9999	4011617440291	0701010	K9	2,55	10/7
ZX193P10	2CPX062118R9999	4011617621188	0701010	K9	21,50	10/7
ZX194	2CPX044030R9999	4011617440307	0701010	K9	3,00	10/7
ZX194P10	2CPX062119R9999	4011617621195	0701010	K9	24,90	10/7
ZX197	2CPX060242R9999	4011617602422	0701010	K9	11,20	10/7
ZX197P10	2CPX062120R9999	4011617621201	0701010	K9	99,00	10/7
ZX198	2CPX060243R9999	4011617602439	0701010	K9	11,70	10/7
ZX198P10	2CPX062121R9999	4011617621218	0701010	K9	103,00	10/7
ZX2001	2CPX042200R9999	4011617422006	0711010	K9	8,65	8/10
ZX2002	2CPX042201R9999	4011617422013	0711010	K9	19,50	8/10
ZX2003	2CPX042202R9999	4011617422020	0711010	K9	29,60	8/10
ZX2004	2CPX042203R9999	4011617422037	0711010	K9	39,80	8/10
ZX2005	2CPX042204R9999	4011617422044	0711010	K9	49,80	8/10
ZX2006	2CPX042205R9999	4011617422051	0711010	K9	59,50	8/10
ZX2007	2CPX042206R9999	4011617422068	0711010	K9	34,10	8/10
ZX2008	2CPX042207R9999	4011617422075	0711010	K9	53,50	8/10
ZX2009	2CPX042208R9999	4011617422082	0711010	K9	72,00	8/10
ZX2010	2CPX042209R9999	4011617422099	0711010	K9	89,50	8/10
ZX2011	2CPX042210R9999	4011617422105	0711010	K9	12,40	8/10
ZX2012	2CPX042211R9999	4011617422112	0711010	K9	28,00	8/10
ZX2013	2CPX042212R9999	4011617422129	0711010	K9	42,30	8/10
ZX2014	2CPX042213R9999	4011617422136	0711010	K9	58,50	8/10
ZX2015	2CPX042214R9999	4011617422143	0711010	K9	72,50	8/10
ZX2016	2CPX042215R9999	4011617422150	0711010	K9	20,30	8/11
ZX2017	2CPX042216R9999	4011617422167	0711010	K9	44,90	8/11
ZX2018	2CPX042217R9999	4011617422174	0711010	K9	71,00	8/11
ZX2019	2CPX042218R9999	4011617422181	0711010	K9	95,50	8/11
ZX2020	2CPX042219R9999	4011617422198	0711010	K9	120,00	8/11
ZX2021	2CPX042220R9999	4011617422205	0711010	K9	149,00	8/11
ZX2022	2CPX042221R9999	4011617422212	0711010	K9	40,00	8/11
ZX2023	2CPX042222R9999	4011617422228	0711010	K9	92,00	8/11
ZX2024	2CPX042223R9999	4011617422235	0711010	K9	207,00	8/11
ZX2025	2CPX042224R9999	4011617422242	0711010	K9	267,00	8/11
ZX2026	2CPX042225R9999	4011617422259	0711010	K9	47,30	8/12
ZX2027	2CPX042226R9999	4011617422266	0711010	K9	107,00	8/12
ZX2028	2CPX042227R9999	4011617422273	0711010	K9	176,00	8/12
ZX2029	2CPX042228R9999	4011617422280	0711010	K9	246,00	8/12
ZX2030	2CPX042229R9999	4011617422297	0711010	K9	313,00	8/12
ZX2031	2CPX042230R9999	4011617422304	0711010	K9	373,00	8/12
ZX2032	2CPX042231R9999	4011617422311	0711010	K9	11,05	8/21
ZX2033	2CPX042232R9999	4011617422328	0711010	K9	21,60	8/21
ZX2034	2CPX042233R9999	4011617422335	0711010	K9	31,10	8/21

Preis- und Suchregister

Type	Artikelnummer	EAN Code	Kennziffer	PG	EUR	Seite	Type	Artikelnummer	EAN Code	Kennziffer	PG	EUR	Seite
ZX2043	2CPX042536R9999	4011617425366	0711010	K9	40,80	8/21	ZX2101	2CPX042584R9999	4011617425847	0711010	K9	41,10	8/60
ZX2044	2CPX042537R9999	4011617425373	0711010	K9	51,00	8/21	ZX2102	2CPX042585R9999	4011617425854	0711010	K9	60,00	8/60
ZX2045	2CPX042804R9999	4011617428046	0711010	K9	60,50	8/21	ZX2103	2CPX042586R9999	4011617425861	0711010	K9	78,00	8/60
ZX2046	2CPX042538R9999	4011617425380	0711010	K9	11,05	8/15	ZX2104	2CPX042587R9999	4011617425878	0711010	K9	95,00	8/60
ZX2047	2CPX042539R9999	4011617425397	0711010	K9	21,60	8/15	ZX2106	2CPX042588R9999	4011617425885	0711010	K9	18,55	8/60
ZX2048	2CPX042540R9999	4011617425403	0711010	K9	31,10	8/15	ZX2107	2CPX042589R9999	4011617425892	0711010	K9	33,30	8/60
ZX2049	2CPX042541R9999	4011617425410	0711010	K9	40,80	8/15	ZX2108	2CPX042590R9999	4011617425908	0711010	K9	47,80	8/60
ZX2050	2CPX042542R9999	4011617425427	0711010	K9	51,00	8/15	ZX2109	2CPX042591R9999	4011617425915	0711010	K9	63,00	8/60
ZX2051	2CPX042798R9999	4011617427988	0711010	K9	60,50	8/15	ZX2110	2CPX042592R9999	4011617425922	0711010	K9	77,50	8/60
ZX2052	2CPX042543R9999	4011617425434	0711010	K9	20,10	8/21	ZX2112	2CPX042593R9999	4011617425939	0711010	K9	18,55	8/57
ZX2053	2CPX042544R9999	4011617425441	0711010	K9	37,90	8/21	ZX2113	2CPX042594R9999	4011617425946	0711010	K9	33,30	8/57
ZX2054	2CPX042545R9999	4011617425458	0711010	K9	57,00	8/21	ZX2114	2CPX042595R9999	4011617425953	0711010	K9	47,80	8/57
ZX2055	2CPX042546R9999	4011617425465	0711010	K9	74,00	8/21	ZX2115	2CPX042596R9999	4011617425960	0711010	K9	63,00	8/57
ZX2056	2CPX042547R9999	4011617425472	0711010	K9	92,50	8/21	ZX2116	2CPX042597R9999	4011617425977	0711010	K9	77,50	8/57
ZX2057	2CPX042805R9999	4011617428053	0711010	K9	112,00	8/21	ZX2118	2CPX042598R9999	4011617425984	0711010	K9	30,10	8/60
ZX2058	2CPX042548R9999	4011617425489	0711010	K9	16,30	8/21	ZX2119	2CPX042599R9999	4011617425991	0711010	K9	53,50	8/60
ZX2059	2CPX042549R9999	4011617425496	0711010	K9	30,70	8/21	ZX2120	2CPX042600R9999	4011617426004	0711010	K9	79,00	8/60
ZX2060	2CPX042550R9999	4011617425502	0711010	K9	45,40	8/21	ZX2121	2CPX042601R9999	4011617426011	0711010	K9	102,00	8/60
ZX2061	2CPX042551R9999	4011617425519	0711010	K9	60,00	8/21	ZX2122	2CPX042602R9999	4011617426028	0711010	K9	126,00	8/60
ZX2062	2CPX042552R9999	4011617425526	0711010	K9	74,00	8/21	ZX2124	2CPX042603R9999	4011617426035	0711010	K9	60,00	8/60
ZX2063	2CPX042806R9999	4011617428060	0711010	K9	89,00	8/21	ZX2125	2CPX042604R9999	4011617426042	0711010	K9	109,00	8/60
ZX2064	2CPX042553R9999	4011617425533	0711010	K9	16,30	8/15	ZX2126	2CPX042605R9999	4011617426059	0711010	K9	165,00	8/60
ZX2065	2CPX042554R9999	4011617425540	0711010	K9	30,70	8/15	ZX2127	2CPX042606R9999	4011617426066	0711010	K9	223,00	8/60
ZX2066	2CPX042555R9999	4011617425557	0711010	K9	45,40	8/15	ZX2128	2CPX042607R9999	4011617426073	0711010	K9	276,00	8/60
ZX2067	2CPX042556R9999	4011617425564	0711010	K9	60,00	8/15	ZX2130	2CPX042608R9999	4011617426080	0711010	K9	60,00	8/59
ZX2068	2CPX042557R9999	4011617425571	0711010	K9	74,00	8/15	ZX2131	2CPX042609R9999	4011617426097	0711010	K9	109,00	8/59
ZX2069	2CPX042799R9999	4011617427995	0711010	K9	89,00	8/15	ZX2132	2CPX042610R9999	4011617426103	0711010	K9	165,00	8/59
ZX2070	2CPX042558R9999	4011617425588	0711010	K9	26,40	8/21	ZX2133	2CPX042611R9999	4011617426110	0711010	K9	223,00	8/59
ZX2071	2CPX042559R9999	4011617425595	0711010	K9	49,90	8/21	ZX2134	2CPX042612R9999	4011617426127	0711010	K9	276,00	8/59
ZX2072	2CPX042560R9999	4011617425601	0711010	K9	75,00	8/21	ZX21P30	2CPX062554R9999	4011617625544	0701010	K9	86,50	8/79
ZX2073	2CPX042561R9999	4011617425618	0711010	K9	99,00	8/21	ZX22	2CPX039022R9999	4011617390220	0701010	K9	7,05	2/39
ZX2074	2CPX042562R9999	4011617425625	0711010	K9	123,00	8/21	ZX22	2CPX039022R9999	4011617390220	0701010	K9	7,05	8/79
ZX2075	2CPX042807R9999	4011617428077	0711010	K9	150,00	8/21	ZX2216P3	2CPX042990R9999	4011617429906	0711010	K9	239,00	8/62
ZX2076	2CPX042563R9999	4011617425632	0711010	K9	52,00	8/21	ZX2217P3	2CPX042991R9999	4011617429913	0711010	K9	282,00	8/62
ZX2077	2CPX042564R9999	4011617425649	0711010	K9	100,00	8/21	ZX2218P3	2CPX042992R9999	4011617429920	0711010	K9	265,00	8/62
ZX2078	2CPX042565R9999	4011617425656	0711010	K9	155,00	8/21	ZX2219P3	2CPX042993R9999	4011617429937	0711010	K9	297,00	8/62
ZX2079	2CPX042566R9999	4011617425663	0711010	K9	214,00	8/21	ZX221P2	2CPX062492R9999	4011617624929	0705010	K6	9,25	6/32
ZX2080	2CPX042567R9999	4011617425670	0711010	K9	270,00	8/21	ZX221P40	2CPX062557R9999	4011617625575	0701010	K9	148,00	6/32
ZX2081	2CPX042808R9999	4011617428084	0711010	K9	325,00	8/21	ZX2224	2CPX042630R9999	4011617426301	0711010	K9	57,00	8/49
ZX2082	2CPX042568R9999	4011617425687	0711010	K9	52,00	8/17	ZX2225	2CPX042631R9999	4011617426318	0711010	K9	69,50	8/49
ZX2083	2CPX042569R9999	4011617425694	0711010	K9	100,00	8/17	ZX2226	2CPX042632R9999	4011617426325	0711010	K9	81,00	8/49
ZX2084	2CPX042570R9999	4011617425700	0711010	K9	155,00	8/17	ZX2227	2CPX042633R9999	4011617426332	0711010	K9	93,50	8/49
ZX2085	2CPX042571R9999	4011617425717	0711010	K9	214,00	8/17	ZX2228	2CPX042634R9999	4011617426349	0711010	K9	105,00	8/49
ZX2086	2CPX042572R9999	4011617425724	0711010	K9	270,00	8/17	ZX2229	2CPX042635R9999	4011617426356	0711010	K9	119,00	8/49
ZX2087	2CPX042803R9999	4011617428039	0711010	K9	325,00	8/17	ZX222P2	2CPX062493R9999	4011617624936	0705010	K6	10,30	6/32
ZX2088	2CPX042573R9999	4011617425731	0711010	K9	12,95	8/60	ZX222P40	2CPX062558R9999	4011617625582	0701010	K9	171,00	6/32
ZX2089	2CPX042574R9999	4011617425748	0711010	K9	23,30	8/60	ZX2230	2CPX042636R9999	4011617426363	0711010	K9	79,50	8/51
ZX2090	2CPX042575R9999	4011617425755	0711010	K9	32,80	8/60	ZX2231	2CPX042637R9999	4011617426370	0711010	K9	72,50	8/51
ZX2091	2CPX042576R9999	4011617425762	0711010	K9	42,20	8/60	ZX2232	2CPX042638R9999	4011617426387	0711010	K9	84,00	8/51
ZX2092	2CPX042577R9999	4011617425779	0711010	K9	52,50	8/60	ZX2233	2CPX042639R9999	4011617426394	0711010	K9	97,00	8/51
ZX2094	2CPX042578R9999	4011617425786	0711010	K9	12,95	8/57	ZX2234	2CPX042640R9999	4011617426400	0711010	K9	108,00	8/51
ZX2095	2CPX042579R9999	4011617425793	0711010	K9	23,30	8/57	ZX2235	2CPX042641R9999	4011617426417	0711010	K9	121,00	8/51
ZX2096	2CPX042580R9999	4011617425809	0711010	K9	32,80	8/57	ZX2236	2CPX042642R9999	4011617426424	0711010	K9	64,00	8/50
ZX2097	2CPX042581R9999	4011617425816	0711010	K9	42,20	8/57	ZX2237	2CPX042643R9999	4011617426431	0711010	K9	83,00	8/50
ZX2098	2CPX042582R9999	4011617425823	0711010	K9	52,50	8/57	ZX2238	2CPX042644R9999	4011617426448	0711010	K9	102,00	8/50
ZX21	2CPX039021R9999	4011617390213	0701010	K9	4,95	2/39	ZX2239	2CPX042645R9999	4011617426455	0711010	K9	125,00	8/50
ZX21	2CPX039021R9999	4011617390213	0701010	K9	4,95	3/20	ZX2240	2CPX042646R9999	4011617426462	0711010	K9	148,00	8/50
ZX21	2CPX039021R9999	4011617390213	0701010	K9	4,95	8/79	ZX2241	2CPX042647R9999	4011617426479	0711010	K9	169,00	8/50
ZX2100	2CPX042583R9999	4011617425830	0711010	K9	23,30	8/60	ZX2242	2CPX042648R9999	4011617426486	0711010	K9	68,00	8/51



Preis- und Suchregister

Type	Artikelnummer	EAN Code	Kennziffer	PG	EUR	Seite
ZX2243	2CPX042649R9999	4011617426493	0711010	K9	87,50	8/51
ZX2244	2CPX042650R9999	4011617426509	0711010	K9	108,00	8/51
ZX2245	2CPX042651R9999	4011617426516	0711010	K9	131,00	8/51
ZX2246	2CPX042652R9999	4011617426523	0711010	K9	150,00	8/51
ZX2247	2CPX042653R9999	4011617426530	0711010	K9	174,00	8/51
ZX2248	2CPX042654R9999	4011617426547	0711010	K9	80,50	8/50
ZX2249	2CPX042655R9999	4011617426554	0711010	K9	121,00	8/50
ZX2250	2CPX042656R9999	4011617426561	0711010	K9	168,00	8/50
ZX2251	2CPX042657R9999	4011617426578	0711010	K9	213,00	8/50
ZX2252	2CPX042658R9999	4011617426585	0711010	K9	247,00	8/50
ZX2253	2CPX042659R9999	4011617426592	0711010	K9	293,00	8/50
ZX2254	2CPX042660R9999	4011617426608	0711010	K9	82,50	8/52
ZX2255	2CPX042661R9999	4011617426615	0711010	K9	123,00	8/52
ZX2256	2CPX042662R9999	4011617426622	0711010	K9	169,00	8/52
ZX2257	2CPX042663R9999	4011617426639	0711010	K9	214,00	8/52
ZX2258	2CPX042664R9999	4011617426646	0711010	K9	250,00	8/52
ZX2259	2CPX042665R9999	4011617426653	0711010	K9	293,00	8/52
ZX226P10	2CPX062494R9999	4011617624943	0701010	K9	18,35	6/32
ZX226P10	2CPX062494R9999	4011617624943	0701010	K9	18,35	8/91
ZX227P10	2CPX062495R9999	4011617624950	0701010	K9	10,55	6/32
ZX227P10	2CPX062495R9999	4011617624950	0701010	K9	10,55	8/91
ZX228P10	2CPX062496R9999	4011617624967	0701010	K9	10,30	6/32
ZX228P10	2CPX062496R9999	4011617624967	0701010	K9	10,30	8/91
ZX229P10	2CPX062497R9999	4011617624974	0701010	K9	10,30	6/32
ZX229P10	2CPX062497R9999	4011617624974	0701010	K9	10,30	8/91
ZX22P30	2CPX062555R9999	4011617625551	0701010	K9	134,00	8/79
ZX230P10	2CPX062498R9999	4011617624981	0701010	K9	18,05	6/32
ZX230P10	2CPX062498R9999	4011617624981	0701010	K9	18,05	8/91
ZX231P10	2CPX062499R9999	4011617624998	0701010	K9	30,70	6/32
ZX231P10	2CPX062499R9999	4011617624998	0701010	K9	30,70	8/91
ZX2324	2CPX042714R9999	4011617427148	0711010	K9	81,00	8/49
ZX2325	2CPX042715R9999	4011617427155	0711010	K9	92,50	8/49
ZX2326	2CPX042716R9999	4011617427162	0711010	K9	106,00	8/49
ZX2327	2CPX042717R9999	4011617427179	0711010	K9	120,00	8/49
ZX2328	2CPX042718R9999	4011617427186	0711010	K9	132,00	8/49
ZX2329	2CPX042719R9999	4011617427193	0711010	K9	148,00	8/49
ZX232P10	2CPX062500R9999	4011617625001	0701010	K9	34,10	6/32
ZX232P10	2CPX062500R9999	4011617625001	0701010	K9	34,10	8/91
ZX2330	2CPX042720R9999	4011617427209	0711010	K9	83,00	8/51
ZX2331	2CPX042721R9999	4011617427216	0711010	K9	95,50	8/51
ZX2332	2CPX042722R9999	4011617427223	0711010	K9	109,00	8/51
ZX2333	2CPX042723R9999	4011617427230	0711010	K9	123,00	8/51
ZX2334	2CPX042724R9999	4011617427247	0711010	K9	135,00	8/51
ZX2335	2CPX042725R9999	4011617427254	0711010	K9	150,00	8/51
ZX2336	2CPX042726R9999	4011617427261	0711010	K9	87,50	8/50
ZX2337	2CPX042727R9999	4011617427278	0711010	K9	108,00	8/50
ZX2338	2CPX042728R9999	4011617427285	0711010	K9	133,00	8/50
ZX2339	2CPX042729R9999	4011617427292	0711010	K9	152,00	8/50
ZX233P10	2CPX062501R9999	4011617625018	0701010	K9	34,80	6/32
ZX233P10	2CPX062501R9999	4011617625018	0701010	K9	34,80	8/91
ZX2340	2CPX042730R9999	4011617427308	0711010	K9	174,00	8/50
ZX2341	2CPX042731R9999	4011617427315	0711010	K9	192,00	8/50
ZX2342	2CPX042732R9999	4011617427322	0711010	K9	92,50	8/51
ZX2343	2CPX042733R9999	4011617427339	0711010	K9	114,00	8/51
ZX2344	2CPX042734R9999	4011617427346	0711010	K9	135,00	8/51
ZX2345	2CPX042735R9999	4011617427353	0711010	K9	158,00	8/51
ZX2346	2CPX042736R9999	4011617427360	0711010	K9	178,00	8/51
ZX2347	2CPX042737R9999	4011617427377	0711010	K9	203,00	8/51
ZX2348	2CPX042738R9999	4011617427384	0711010	K9	111,00	8/50

Type	Artikelnummer	EAN Code	Kennziffer	PG	EUR	Seite
ZX2349	2CPX042739R9999	4011617427391	0711010	K9	154,00	8/50
ZX234P10	2CPX062502R9999	4011617625025	0701010	K9	36,00	6/32
ZX234P10	2CPX062502R9999	4011617625025	0701010	K9	36,00	8/91
ZX2350	2CPX042740R9999	4011617427407	0711010	K9	196,00	8/50
ZX2351	2CPX042741R9999	4011617427414	0711010	K9	239,00	8/50
ZX2352	2CPX042742R9999	4011617427421	0711010	K9	279,00	8/50
ZX2353	2CPX042743R9999	4011617427438	0711010	K9	321,00	8/50
ZX235P10	2CPX062639R9999	4011617626398	0701010	K9	27,50	6/32
ZX235P10	2CPX062639R9999	4011617626398	0701010	K9	27,50	8/91
ZX24	2CPX068538R9999	4011617685388	0706010	K9	75,00	8/86
ZX2404	2CPX042786R9999	4011617427865	0711010	K9	23,80	8/51
ZX2405	2CPX042787R9999	4011617427872	0711010	K9	27,60	8/49
ZX2406	2CPX042788R9999	4011617427889	0711010	K9	28,50	8/51
ZX2407	2CPX042789R9999	4011617427896	0711010	K9	33,30	8/50
ZX2408	2CPX042790R9999	4011617427902	0711010	K9	49,00	8/50
ZX248P10	2CPX062509R9999	4011617625094	0701010	K9	12,90	6/32
ZX248P10	2CPX062509R9999	4011617625094	0701010	K9	12,90	8/91
ZX249P10	2CPX062510R9999	4011617625100	0701010	K9	12,90	6/32
ZX249P10	2CPX062510R9999	4011617625100	0701010	K9	12,90	8/91
ZX25	2CPX068539R9999	4011617685395	0706010	K9	91,50	8/86
ZX2500	2CPX042877R9999	4011617428770	0701010	K9	25,30	8/22
ZX2501	2CPX042878R9999	4011617428787	0701010	K9	30,40	8/22
ZX2502	2CPX042879R9999	4011617428794	0701010	K9	35,90	8/22
ZX2503	2CPX042880R9999	4011617428800	0701010	K9	40,50	8/22
ZX2504	2CPX042881R9999	4011617428817	0701010	K9	43,40	8/22
ZX2505	2CPX042882R9999	4011617428824	0701010	K9	28,60	8/22
ZX2506	2CPX042883R9999	4011617428831	0701010	K9	36,80	8/22
ZX2507	2CPX042884R9999	4011617428848	0701010	K9	45,30	8/22
ZX2508	2CPX042885R9999	4011617428855	0701010	K9	53,50	8/22
ZX2509	2CPX042886R9999	4011617428862	0701010	K9	59,00	8/22
ZX250P10	2CPX062511R9999	4011617625117	0701010	K9	19,60	6/32
ZX250P10	2CPX062511R9999	4011617625117	0701010	K9	19,60	8/91
ZX2520	2CPX042968R9999	4011617429685	0711010	K9	107,00	8/63
ZX2521	2CPX042969R9999	4011617429692	0711010	K9	214,00	8/63
ZX2522	2CPX042970R9999	4011617429708	0711010	K9	317,00	8/63
ZX2523	2CPX042971R9999	4011617429715	0711010	K9	417,00	8/63
ZX2524	2CPX042972R9999	4011617429722	0711010	K9	522,00	8/63
ZX2525	2CPX042973R9999	4011617429739	0711010	K9	118,00	8/63
ZX2526	2CPX042974R9999	4011617429746	0711010	K9	237,00	8/63
ZX2527	2CPX042975R9999	4011617429753	0711010	K9	350,00	8/63
ZX2528	2CPX042976R9999	4011617429760	0711010	K9	472,00	8/63
ZX2529	2CPX042977R9999	4011617429777	0711010	K9	581,00	8/63
ZX252P10	2CPX062512R9999	4011617625124	0701010	K9	17,25	6/32
ZX2530	2CPX042978R9999	4011617429784	0711010	K9	115,00	8/63
ZX2531	2CPX042979R9999	4011617429791	0711010	K9	220,00	8/63
ZX2532	2CPX042980R9999	4011617429807	0711010	K9	325,00	8/63
ZX2533	2CPX042981R9999	4011617429814	0711010	K9	426,00	8/63
ZX2534	2CPX042982R9999	4011617429821	0711010	K9	529,00	8/63
ZX2535	2CPX042983R9999	4011617429838	0711010	K9	127,00	8/63
ZX2536	2CPX042984R9999	4011617429845	0711010	K9	251,00	8/63
ZX2537	2CPX042985R9999	4011617429852	0711010	K9	362,00	8/63
ZX2538	2CPX042986R9999	4011617429869	0711010	K9	481,00	8/63
ZX2539	2CPX042987R9999	4011617429876	0711010	K9	591,00	8/63
ZX2540	2CPX042988R9999	4011617429883	0711010	K9	84,00	8/63
ZX2541	2CPX042989R9999	4011617429890	0711010	K9	134,00	8/63
ZX254P10	2CPX062513R9999	4011617625131	0701010	K9	17,10	6/32
ZX255P10	2CPX062514R9999	4011617625148	0701010	K9	18,70	6/32
ZX256P10	2CPX062515R9999	4011617625155	0701010	K9	11,70	8/91
ZX257P20	2CPX068588R9999	4011617685883	0701010	K9	13,20	8/92

Preis- und Suchregister

Type	Artikelnummer	EAN Code	Kennziffer	PG	EUR	Seite	Type	Artikelnummer	EAN Code	Kennziffer	PG	EUR	Seite
ZX258P10	2CPX062516R9999	4011617625162	0701010	K9	10,45	8/92	ZX354	2CPX061354R9999	4011617613541	0711010	K9	320,00	8/88
ZX259P20	2CPX068589R9999	4011617685890	0701010	K9	13,50	8/92	ZX355	2CPX061355R9999	4011617613558	0711010	K9	530,00	10/9
ZX26	2CPX068540R9999	4011617685401	0706010	K9	102,00	8/86	ZX355	2CPX061355R9999	4011617613558	0711010	K9	530,00	8/88
ZX260P10	2CPX062517R9999	4011617625179	0701010	K9	6,10	8/92	ZX356	2CPX061356R9999	4011617613565	0711010	K9	909,00	10/10
ZX261P10	2CPX062518R9999	4011617625186	0701010	K9	6,55	8/92	ZX356	2CPX061356R9999	4011617613565	0711010	K9	909,00	8/88
ZX262P10	2CPX062519R9999	4011617625193	0701010	K9	12,00	6/32	ZX357	2CPX061357R9999	4011617613572	0711010	K9	1065,00	10/10
ZX263P10	2CPX062520R9999	4011617625209	0701010	K9	10,45	6/32	ZX357	2CPX061357R9999	4011617613572	0711010	K9	1065,00	8/88
ZX263P10	2CPX062520R9999	4011617625209	0701010	K9	10,45	8/92	ZX358	2CPX061358R9999	4011617613589	0711010	K9	1346,00	10/10
ZX264P10	2CPX062521R9999	4011617625216	0701010	K9	11,70	6/32	ZX359	2CPX061359R9999	4011617613596	0711010	K9	1592,00	10/10
ZX264P10	2CPX062521R9999	4011617625216	0701010	K9	11,70	8/92	ZX36	2CPX060210R9999	4011617602101	0701010	K9	6,65	10/6
ZX265P10	2CPX062522R9999	4011617625223	0701010	K9	13,95	6/32	ZX360	2CPX061360R9999	4011617613602	0711010	K9	2249,00	10/10
ZX265P10	2CPX062522R9999	4011617625223	0701010	K9	13,95	8/92	ZX361	2CPX061361R9999	4011617613619	0711010	K9	2630,00	10/10
ZX270P10	2CPX062527R9999	4011617625278	0701010	K9	13,30	8/92	ZX362	2CPX061362R9999	4011617613626	0711010	K9	157,00	10/9
ZX273P4	2CPX064153R9999	4011617641537	0701010	K9	3,80	8/92	ZX362	2CPX061362R9999	4011617613626	0711010	K9	157,00	8/88
ZX283P10	2CPX060281R9999	4011617602811	0701010	K9	4,85	8/92	ZX363	2CPX061363R9999	4011617613633	0711010	K9	284,00	10/9
ZX285P10	2CPX062533R9999	4011617625339	0701010	K9	6,15	10/7	ZX363	2CPX061363R9999	4011617613633	0711010	K9	284,00	8/88
ZX287P10	2CPX061180R9999	4011617611806	0703010	K1	3,40	1/22	ZX364	2CPX061364R9999	4011617613640	0711010	K9	403,00	10/9
ZX287P10	2CPX061180R9999	4011617611806	0703010	K1	3,40	2/36	ZX364	2CPX061364R9999	4011617613640	0711010	K9	403,00	8/88
ZX287P10	2CPX061180R9999	4011617611806	0703010	K1	3,40	3/24	ZX365	2CPX061365R9999	4011617613657	0711010	K9	102,00	10/9
ZX29	2CPX061178R9999	4011617611783	0703010	K1	12,90	2/35	ZX365	2CPX061365R9999	4011617613657	0711010	K9	102,00	8/88
ZX290P10	2CPX062536R9999	4011617625360	0701010	K9	7,00	10/7	ZX366	2CPX061366R9999	4011617613664	0711010	K9	180,00	10/9
ZX295P10	2CPX062539R9999	4011617625391	0701010	K9	7,45	10/7	ZX366	2CPX061366R9999	4011617613664	0711010	K9	180,00	8/88
ZX297P10	2CPX062541R9999	4011617625414	0701010	K9	16,35	8/85	ZX367	2CPX061367R9999	4011617613671	0711010	K9	269,00	10/9
ZX298P10	2CPX062542R9999	4011617625421	0701010	K9	18,70	8/85	ZX367	2CPX061367R9999	4011617613671	0711010	K9	269,00	8/88
ZX299P10	2CPX060639R9999	4011617606390	0706010	K9	8,55	8/85	ZX36P10	2CPX062131R9999	4011617621317	0701010	K9	57,50	10/6
ZX2BP2	2CPX062582R9999	4011617625827	0711010	K9	23,40	10/3	ZX37	2CPX060211R9999	4011617602118	0701010	K9	9,10	10/6
ZX3005	2CPX042048R9999	4011617420484	0711010	K9	590,00	8/14	ZX371	2CPX068076R9999	4011617680765	0706010	K9	4,20	2/39
ZX3010	2CPX042049R9999	4011617420491	0711010	K9	792,00	8/14	ZX371	2CPX068076R9999	4011617680765	0706010	K9	4,20	8/79
ZX304	2CPX060294R9999	4011617602941	0701010	K9	69,00	8/87	ZX372P2	2CPX062544R9999	4011617625445	0706010	K9	8,50	8/79
ZX305	2CPX060295R9999	4011617602958	0701010	K9	127,00	8/87	ZX378P20	2CPX062547R9999	4011617625476	0706010	K9	58,00	8/87
ZX31	2CPX039031R9999	4011617390312	0701010	K9	27,80	8/85	ZX379	2CPX068084R9999	4011617680840	0706010	K9	50,00	8/86
ZX310	2CPX070768R9999	4011617707684	0706040	K9	20,50	8/87	ZX37P10	2CPX062132R9999	4011617621324	0701010	K9	79,00	10/6
ZX311	2CPX070769R9999	4011617707691	0706040	K9	19,50	8/87	ZX38	2CPX060212R9999	4011617602125	0701010	K9	13,65	10/6
ZX314	2CPX070763R9999	4011617707639	0706040	K9	77,00	8/87	ZX380	2CPX068085R9999	4011617680857	0706010	K9	55,00	8/86
ZX315	2CPX070764R9999	4011617707646	0706040	K9	80,00	8/87	ZX381	2CPX068086R9999	4011617680864	0706010	K9	50,00	8/86
ZX316	2CPX070765R9999	4011617707653	0706040	K9	121,00	8/87	ZX382	2CPX068186R9999	4011617681861	0701010	K9	50,00	8/86
ZX317	2CPX070766R9999	4011617707660	0706040	K9	101,00	8/87	ZX389	2CPX068190R9999	4011617681908	0706010	K9	6,05	2/39
ZX318	2CPX070767R9999	4011617707677	0706040	K9	101,00	8/87	ZX389	2CPX068190R9999	4011617681908	0706010	K9	6,05	8/79
ZX31P10	2CPX062480R9999	4011617624806	0701010	K9	257,00	8/85	ZX38P10	2CPX062133R9999	4011617621331	0701010	K9	123,00	10/6
ZX321LR	2CPX064160R9999	4011617641605	0701010	K9	12,30	8/81	ZX39	2CPX060213R9999	4011617602132	0701010	K9	13,75	10/6
ZX322	2CPX064159R9999	4011617641599	0701010	K9	15,35	8/83	ZX39	2CPX060213R9999	4011617602132	0701010	K9	13,75	8/85
ZX333	2CPX064163R9999	4011617641636	0701010	K9	18,05	8/83	ZX390	2CPX068560R9999	4011617685609	0701010	K9	168,00	8/86
ZX334	2CPX064166R9999	4011617641667	0701010	K9	6,30	8/81	ZX391	2CPX068561R9999	4011617685616	0701010	K9	210,00	8/86
ZX34	2CPX039034R9999	4011617390343	0701010	K9	37,90	8/85	ZX399	2CPX062669R9999	4011617626695	0701010	K9	15,25	9/5
ZX340	2CPX031422R9999	4011617314226	0703010	K1	23,00	1/21	ZX39P10	2CPX062134R9999	4011617621348	0701010	K9	125,00	10/6
ZX340	2CPX031422R9999	4011617314226	0703010	K1	23,00	2/35	ZX40	2CPX060214R9999	4011617602149	0701010	K9	16,40	10/6
ZX340	2CPX031422R9999	4011617314226	0703010	K1	23,00	3/24	ZX400	2CPX061400R9999	4011617614005	0711010	K9	52,50	10/9
ZX342	2CPX062661R9999	4011617626619	0701010	K9	12,00	8/81	ZX400	2CPX061400R9999	4011617614005	0711010	K9	52,50	8/88
ZX343	2CPX064152R9999	4011617641520	0701010	K9	24,50	8/81	ZX401	2CPX061401R9999	4011617614012	0711010	K9	89,50	10/9
ZX34P10	2CPX062481R9999	4011617624813	0701010	K9	373,00	8/85	ZX401	2CPX061401R9999	4011617614012	0711010	K9	89,50	8/88
ZX350	2CPX061350R9999	4011617613503	0711010	K9	173,00	10/9	ZX4010	2CPX042016R9999	4011617420163	0711010	K9	1207,00	8/14
ZX350	2CPX061350R9999	4011617613503	0711010	K9	173,00	8/88	ZX402	2CPX061402R9999	4011617614029	0711010	K9	126,00	10/9
ZX351	2CPX061351R9999	4011617613510	0711010	K9	261,00	10/9	ZX402	2CPX061402R9999	4011617614029	0711010	K9	126,00	8/88
ZX351	2CPX061351R9999	4011617613510	0711010	K9	261,00	8/88	ZX403	2CPX061403R9999	4011617614036	0711010	K9	99,00	10/9
ZX352	2CPX061352R9999	4011617613527	0711010	K9	346,00	10/9	ZX403	2CPX061403R9999	4011617614036	0711010	K9	99,00	8/88
ZX352	2CPX061352R9999	4011617613527	0711010	K9	346,00	8/88	ZX404	2CPX061404R9999	4011617614043	0711010	K9	175,00	10/9
ZX353	2CPX061353R9999	4011617613534	0711010	K9	438,00	10/9	ZX404	2CPX061404R9999	4011617614043	0711010	K9	175,00	8/88
ZX353	2CPX061353R9999	4011617613534	0711010	K9	438,00	8/88	ZX405	2CPX061405R9999	4011617614050	0711010	K9	250,00	10/9
ZX354	2CPX061354R9999	4011617613541	0711010	K9	320,00	10/9	ZX405	2CPX061405R9999	4011617614050	0711010	K9	250,00	8/88

Preis- und Suchregister

Type	Artikelnummer	EAN Code	Kennziffer	PG	EUR	Seite
ZX406	2CPX061406R9999	4011617614067	0711010	K9	82,50	10/9
ZX406	2CPX061406R9999	4011617614067	0711010	K9	82,50	8/88
ZX407	2CPX061407R9999	4011617614074	0711010	K9	134,00	10/9
ZX407	2CPX061407R9999	4011617614074	0711010	K9	134,00	8/88
ZX408	2CPX061408R9999	4011617614081	0711010	K9	200,00	10/9
ZX408	2CPX061408R9999	4011617614081	0711010	K9	200,00	8/88
ZX409	2CPX061409R9999	4011617614098	0711010	K9	131,00	10/9
ZX409	2CPX061409R9999	4011617614098	0711010	K9	131,00	8/88
ZX40P10	2CPX062135R9999	4011617621355	0701010	K9	150,00	10/6
ZX41	2CPX060215R9999	4011617602156	0701010	K9	18,35	10/6
ZX410	2CPX061410R9999	4011617614104	0711010	K9	232,00	10/9
ZX410	2CPX061410R9999	4011617614104	0711010	K9	232,00	8/88
ZX411	2CPX061411R9999	4011617614111	0711010	K9	341,00	10/9
ZX411	2CPX061411R9999	4011617614111	0711010	K9	341,00	8/88
ZX412	2CPX061412R9999	4011617614128	0711010	K9	275,00	10/10
ZX412	2CPX061412R9999	4011617614128	0711010	K9	275,00	8/88
ZX413	2CPX061413R9999	4011617614135	0711010	K9	492,00	10/10
ZX413	2CPX061413R9999	4011617614135	0711010	K9	492,00	8/88
ZX414	2CPX061414R9999	4011617614142	0711010	K9	694,00	10/10
ZX414	2CPX061414R9999	4011617614142	0711010	K9	694,00	8/88
ZX415	2CPX061415R9999	4011617614159	0711010	K9	315,00	10/10
ZX415	2CPX061415R9999	4011617614159	0711010	K9	315,00	8/88
ZX416	2CPX061416R9999	4011617614166	0711010	K9	570,00	10/10
ZX416	2CPX061416R9999	4011617614166	0711010	K9	570,00	8/88
ZX417	2CPX061417R9999	4011617614173	0711010	K9	820,00	10/10
ZX417	2CPX061417R9999	4011617614173	0711010	K9	820,00	8/88
ZX418	2CPX061418R9999	4011617614180	0711010	K9	401,00	10/10
ZX419	2CPX061419R9999	4011617614197	0711010	K9	722,00	10/10
ZX41P10	2CPX062136R9999	4011617621362	0701010	K9	171,00	10/6
ZX42	2CPX060216R9999	4011617602163	0701010	K9	30,50	10/6
ZX420	2CPX061420R9999	4011617614203	0711010	K9	1033,00	10/10
ZX421	2CPX061421R9999	4011617614210	0711010	K9	488,00	10/10
ZX422	2CPX061422R9999	4011617614227	0711010	K9	846,00	10/10
ZX423	2CPX061423R9999	4011617614234	0711010	K9	1215,00	10/10
ZX424	2CPX061424R9999	4011617614241	0711010	K9	676,00	10/10
ZX425	2CPX061425R9999	4011617614258	0711010	K9	1201,00	10/10
ZX426	2CPX061426R9999	4011617614265	0711010	K9	1726,00	10/10
ZX427	2CPX061427R9999	4011617614272	0711010	K9	789,00	10/10
ZX428	2CPX061428R9999	4011617614289	0711010	K9	1398,00	10/10
ZX429	2CPX061429R9999	4011617614296	0711010	K9	2017,00	10/10
ZX42P10	2CPX062137R9999	4011617621379	0701010	K9	290,00	10/6
ZX43	2CPX060217R9999	4011617602170	0701010	K9	31,50	10/6
ZX43P10	2CPX062138R9999	4011617621386	0701010	K9	300,00	10/6
ZX44	2CPX060218R9999	4011617602187	0701010	K9	35,70	10/6
ZX44P10	2CPX062139R9999	4011617621393	0701010	K9	347,00	10/6
ZX469	2CPX039541R9999	4011617395416	0701010	K9	21,70	8/73
ZX470	2CPX039542R9999	4011617395423	0701010	K9	24,10	8/73
ZX471	2CPX039543R9999	4011617395430	0701010	K9	30,40	8/73
ZX472	2CPX039544R9999	4011617395447	0701010	K9	37,20	8/73
ZX473	2CPX039545R9999	4011617395454	0701010	K9	43,40	8/73
ZX474	2CPX039546R9999	4011617395461	0701010	K9	50,50	8/73
ZX475	2CPX039547R9999	4011617395478	0701010	K9	58,50	8/73
ZX497	2CPX039563R9999	4011617395638	0701010	K9	30,10	8/73
ZX498	2CPX039564R9999	4011617395645	0701010	K9	43,00	8/73
ZX50	2CPX039050R9999	4011617390503	0701010	K9	11,20	10/5
ZX50	2CPX039050R9999	4011617390503	0701010	K9	11,20	8/90
ZX5010	2CPX042015R9999	4011617420156	0711010	K9	1091,00	8/14
ZX502	2CPX039567R9999	4011617395676	0701010	K9	30,10	8/73
ZX503	2CPX039568R9999	4011617395683	0701010	K9	43,00	8/73

Type	Artikelnummer	EAN Code	Kennziffer	PG	EUR	Seite
ZX50P20	2CPX062725R9999	4011617627258	0701010	K9	204,00	10/5
ZX50P20	2CPX062725R9999	4011617627258	0701010	K9	204,00	8/90
ZX51	2CPX039051R9999	4011617390510	0701010	K9	11,40	10/5
ZX51	2CPX039051R9999	4011617390510	0701010	K9	11,40	8/90
ZX518	2CPX067805R9999	4011617678052	0701010	K9	8,95	10/5
ZX518	2CPX067805R9999	4011617678052	0701010	K9	8,95	2/40
ZX518	2CPX067805R9999	4011617678052	0701010	K9	8,95	8/90
ZX518P10	2CPX062551R9999	4011617625513	0701010	K9	69,00	10/5
ZX518P10	2CPX062551R9999	4011617625513	0701010	K9	69,00	2/40
ZX518P10	2CPX062551R9999	4011617625513	0701010	K9	69,00	8/90
ZX519	2CPX062687R9999	4011617626879	0701010	K9	5,40	10/5
ZX519	2CPX062687R9999	4011617626879	0701010	K9	5,40	8/90
ZX519P10	2CPX062686R9999	4011617626862	0701010	K9	44,90	10/5
ZX519P10	2CPX062686R9999	4011617626862	0701010	K9	44,90	8/90
ZX51P20	2CPX062726R9999	4011617627265	0701010	K9	207,00	10/5
ZX51P20	2CPX062726R9999	4011617627265	0701010	K9	207,00	8/90
ZX52	2CPX039052R9999	4011617390527	0701010	K9	16,40	10/5
ZX52	2CPX039052R9999	4011617390527	0701010	K9	16,40	8/90
ZX520	2CPX067861R9999	4011617678618	0701010	K9	35,60	10/6
ZX520	2CPX067861R9999	4011617678618	0701010	K9	35,60	8/89
ZX520P10	2CPX062552R9999	4011617625520	0701010	K9	343,00	10/6
ZX520P10	2CPX062552R9999	4011617625520	0701010	K9	343,00	8/89
ZX522	2CPX067909R9999	4011617679097	0701010	K9	42,00	10/6
ZX522	2CPX067909R9999	4011617679097	0701010	K9	42,00	8/89
ZX522P10	2CPX062553R9999	4011617625537	0701010	K9	411,00	10/6
ZX522P10	2CPX062553R9999	4011617625537	0701010	K9	411,00	8/89
ZX523	2CPX068553R9999	4011617685531	0701010	K9	89,50	8/89
ZX52P20	2CPX062560R9999	4011617625605	0701010	K9	289,00	10/5
ZX52P20	2CPX062560R9999	4011617625605	0701010	K9	289,00	8/90
ZX53	2CPX039053R9999	4011617390534	0701010	K9	25,60	10/5
ZX53	2CPX039053R9999	4011617390534	0701010	K9	25,60	8/90
ZX53P20	2CPX062559R9999	4011617625599	0701010	K9	471,00	10/5
ZX53P20	2CPX062559R9999	4011617625599	0701010	K9	471,00	8/90
ZX54	2CPX039054R9999	4011617390541	0701010	K9	30,90	10/5
ZX54	2CPX039054R9999	4011617390541	0701010	K9	30,90	8/90
ZX54P20	2CPX062727R9999	4011617627272	0701010	K9	598,00	10/5
ZX54P20	2CPX062727R9999	4011617627272	0701010	K9	598,00	8/90
ZX561	2CPX068732R9999	4011617687320	0701010	K9	18,40	10/5
ZX561P10	2CPX068733R9999	4011617687337	0701010	K9	157,00	10/5
ZX563	2CPX068735R9999	4011617687351	0701010	K9	14,60	10/5
ZX563	2CPX068735R9999	4011617687351	0701010	K9	14,60	8/89
ZX563P10	2CPX068736R9999	4011617687368	0701010	K9	121,00	10/5
ZX574	2CPX068781R9999	4011617687818	0701010	K9	19,05	8/87
ZX605	2CPX067776R9999	4011617677765	0704020	K9	31,50	8/86
ZX606	2CPX067777R9999	4011617677772	0704020	K9	35,90	8/86
ZX607	2CPX064154R9999	4011617641544	0701010	K9	40,50	8/86
ZX658P10	2CPX046095R9999	4011617460954	0713010	K6	42,70	6/29
ZX659P10	2CPX046096R9999	4011617460961	0713010	K6	42,70	6/29
ZX660P10	2CPX046097R9999	4011617460978	0713010	K6	42,70	6/29
ZX661P10	2CPX046098R9999	4011617460985	0713010	K6	42,70	6/29
ZX662P10	2CPX046249R9999	4011617462491	0704010	K9	42,10	6/29
ZX66P4	2CPX062562R9999	4011617625629	0701010	K9	19,10	8/75
ZX66P50	2CPX068614R9999	4011617686149	0706010	K9	210,00	8/75
ZX69	2CPX039069R9999	4011617390695	0701010	K9	8,50	8/48
ZX70	2CPX039070R9999	4011617390701	0701010	K9	10,50	8/48
ZX71	2CPX039071R9999	4011617390718	0701010	K9	12,50	8/71
ZX72	2CPX039072R9999	4011617390725	0701010	K9	15,20	8/48
ZX73	2CPX039073R9999	4011617390732	0701010	K9	17,20	8/71
ZX74	2CPX039074R9999	4011617390749	0701010	K9	20,40	8/71

Preis- und Suchregister

Type	Artikelnummer	EAN Code	Kennziffer	PG	EUR	Seite	Type	Artikelnummer	EAN Code	Kennziffer	PG	EUR	Seite
ZX75	2CPX039075R9999	4011617390756	0701010	K9	21,80	8/71	ZXM1006	2CPX042822R9999	4011617428220	0711010	K9	60,50	8/16
ZX780	2CPX011012R9999	4011617110125	0701010	K9	26,10	8/48	ZXM1013	2CPX041492R9999	4011617414926	0711010	K9	16,30	8/16
ZX781	2CPX011013R9999	4011617110132	0701010	K9	34,80	8/48	ZXM1014	2CPX041493R9999	4011617414933	0711010	K9	30,70	8/16
ZX782	2CPX011014R9999	4011617110149	0701010	K9	44,20	8/48	ZXM1015	2CPX041494R9999	4011617414940	0711010	K9	45,40	8/16
ZX786	2CPX041869R9999	4011617418696	0704010	K9	183,00	8/71	ZXM1016	2CPX041495R9999	4011617414957	0711010	K9	60,00	8/16
ZX810	2CPX010675R9999	4011617106753	0710010	K9	26,90	8/72	ZXM1017	2CPX041496R9999	4011617414964	0711010	K9	74,00	8/16
ZX811	2CPX010676R9999	4011617106760	0710010	K9	32,10	8/72	ZXM1018	2CPX042823R9999	4011617428237	0711010	K9	89,00	8/16
ZX812	2CPX010677R9999	4011617106777	0710010	K9	41,40	8/72	ZXM1019	2CPX041498R9999	4011617414988	0711010	K9	26,40	8/16
ZX813	2CPX010678R9999	4011617106784	0710010	K9	45,80	8/72	ZXM1020	2CPX041499R9999	4011617414995	0711010	K9	49,90	8/16
ZX814	2CPX010679R9999	4011617106791	0710010	K9	53,50	8/72	ZXM1021	2CPX041500R9999	4011617415008	0711010	K9	75,00	8/16
ZX815	2CPX010680R9999	4011617106807	0710010	K9	60,00	8/72	ZXM1022	2CPX041501R9999	4011617415015	0711010	K9	99,00	8/16
ZX816	2CPX010681R9999	4011617106814	0710010	K9	66,50	8/72	ZXM1023	2CPX041502R9999	4011617415022	0711010	K9	123,00	8/16
ZX817	2CPX010682R9999	4011617106821	0710010	K9	126,00	8/72	ZXM1024	2CPX042824R9999	4011617428244	0711010	K9	150,00	8/16
ZX820	2CPX010683R9999	4011617106838	0710010	K9	29,40	8/72	ZXM1032	2CPX041511R9999	4011617415114	0711010	K9	120,00	8/35
ZX821	2CPX010684R9999	4011617106845	0710010	K9	41,40	8/72	ZXM1033	2CPX041512R9999	4011617415121	0711010	K9	189,00	8/35
ZX822	2CPX010685R9999	4011617106852	0710010	K9	48,80	8/72	ZXM1034	2CPX041513R9999	4011617415138	0711010	K9	259,00	8/35
ZX823	2CPX010686R9999	4011617106869	0710010	K9	55,50	8/72	ZXM1035	2CPX041514R9999	4011617415145	0711010	K9	317,00	8/35
ZX824	2CPX010687R9999	4011617106876	0710010	K9	60,00	8/72	ZXM1040	2CPX041516R9999	4011617415169	0711010	K9	12,95	8/54
ZX825	2CPX010688R9999	4011617106883	0710010	K9	61,50	8/72	ZXM1041	2CPX041517R9999	4011617415176	0711010	K9	23,30	8/54
ZX826	2CPX010689R9999	4011617106890	0710010	K9	68,00	8/72	ZXM1042	2CPX041518R9999	4011617415183	0711010	K9	32,80	8/54
ZX827	2CPX010690R9999	4011617106906	0710010	K9	130,00	8/72	ZXM1043	2CPX041519R9999	4011617415190	0711010	K9	42,20	8/54
ZX830	2CPX010691R9999	4011617106913	0710010	K9	32,80	8/72	ZXM1044	2CPX041520R9999	4011617415206	0711010	K9	52,50	8/54
ZX831	2CPX010692R9999	4011617106920	0710010	K9	41,30	8/72	ZXM1046	2CPX041522R9999	4011617415220	0711010	K9	23,30	8/54
ZX832	2CPX010693R9999	4011617106937	0710010	K9	50,00	8/72	ZXM1047	2CPX041523R9999	4011617415237	0711010	K9	41,10	8/54
ZX833	2CPX010694R9999	4011617106944	0710010	K9	61,00	8/72	ZXM1048	2CPX041524R9999	4011617415244	0711010	K9	60,00	8/54
ZX834	2CPX010695R9999	4011617106951	0710010	K9	62,00	8/72	ZXM1049	2CPX041525R9999	4011617415251	0711010	K9	78,00	8/54
ZX835	2CPX010696R9999	4011617106968	0710010	K9	66,00	8/72	ZXM1050	2CPX041526R9999	4011617415268	0711010	K9	95,00	8/54
ZX836	2CPX010697R9999	4011617106975	0710010	K9	73,50	8/72	ZXM1052	2CPX041528R9999	4011617415282	0711010	K9	18,55	8/54
ZX837	2CPX010698R9999	4011617106982	0710010	K9	134,00	8/72	ZXM1053	2CPX041529R9999	4011617415299	0711010	K9	33,30	8/54
ZX840	2CPX010699R9999	4011617106999	0710010	K9	55,00	8/72	ZXM1054	2CPX041530R9999	4011617415305	0711010	K9	47,80	8/54
ZX841	2CPX010700R9999	4011617107002	0710010	K9	68,00	8/72	ZXM1055	2CPX041531R9999	4011617415312	0711010	K9	63,00	8/54
ZX842	2CPX010701R9999	4011617107019	0710010	K9	90,50	8/72	ZXM1056	2CPX041532R9999	4011617415329	0711010	K9	77,50	8/54
ZX843	2CPX011009R9999	4011617110095	0701010	K9	58,00	8/72	ZXM1058	2CPX041534R9999	4011617415343	0711010	K9	30,10	8/55
ZX844	2CPX011010R9999	4011617110101	0701010	K9	72,50	8/72	ZXM1059	2CPX041535R9999	4011617415350	0711010	K9	53,50	8/55
ZX845	2CPX011011R9999	4011617110118	0701010	K9	94,00	8/72	ZXM1060	2CPX041536R9999	4011617415367	0711010	K9	79,00	8/55
ZX86	2CPX039086R9999	4011617390862	0701010	K9	9,65	8/71	ZXM1061	2CPX041537R9999	4011617415374	0711010	K9	102,00	8/55
ZX860	2CPX011001R9999	4011617110019	0701010	K9	36,50	8/72	ZXM1062	2CPX041538R9999	4011617415381	0711010	K9	126,00	8/55
ZX861	2CPX011002R9999	4011617110026	0701010	K9	44,70	8/72	ZXM1064	2CPX041540R9999	4011617415404	0711010	K9	60,00	8/55
ZX862	2CPX011003R9999	4011617110033	0701010	K9	54,00	8/72	ZXM1065	2CPX041541R9999	4011617415411	0711010	K9	109,00	8/55
ZX863	2CPX011004R9999	4011617110040	0701010	K9	64,00	8/72	ZXM1066	2CPX041542R9999	4011617415428	0711010	K9	165,00	8/55
ZX864	2CPX011005R9999	4011617110057	0701010	K9	65,00	8/72	ZXM1067	2CPX041543R9999	4011617415435	0711010	K9	223,00	8/55
ZX865	2CPX011006R9999	4011617110064	0701010	K9	69,50	8/72	ZXM1068	2CPX041544R9999	4011617415442	0711010	K9	276,00	8/55
ZX866	2CPX011007R9999	4011617110071	0701010	K9	76,50	8/72	ZXM1070	2CPX041546R9999	4011617415466	0711010	K9	71,00	8/56
ZX867	2CPX011008R9999	4011617110088	0701010	K9	137,00	8/72	ZXM1071	2CPX041547R9999	4011617415473	0711010	K9	131,00	8/56
ZX87	2CPX039087R9999	4011617390879	0701010	K9	12,35	8/71	ZXM1072	2CPX041548R9999	4011617415480	0711010	K9	196,00	8/56
ZX910P10	2CPX060203R9999	4011617602033	0701010	K9	6,55	8/92	ZXM1073	2CPX041549R9999	4011617415497	0711010	K9	269,00	8/56
ZX912P10	2CPX060204R9999	4011617602040	0701010	K9	6,90	8/92	ZXM1074	2CPX041550R9999	4011617415503	0711010	K9	330,00	8/56
ZX915P10	2CPX060205R9999	4011617602057	0701010	K9	7,00	8/92	ZXM1080	2CPX041552R9999	4011617415527	0711010	K9	14,50	8/54
ZX95P2	2CPX062638R9999	4011617626381	0701010	K9	37,30	10/3	ZXM1081	2CPX041553R9999	4011617415534	0711010	K9	24,80	8/54
ZX960	2CPX043180R9999	4011617431800	0701010	K9	84,00	8/31	ZXM1082	2CPX041554R9999	4011617415541	0711010	K9	34,10	8/54
ZX961	2CPX043181R9999	4011617431817	0701010	K9	98,50	8/31	ZXM1083	2CPX041555R9999	4011617415558	0711010	K9	43,80	8/54
ZX962	2CPX042193R9999	4011617421931	0706030	K9	105,00	8/33	ZXM1084	2CPX041556R9999	4011617415565	0711010	K9	54,00	8/54
ZX963	2CPX042194R9999	4011617421948	0706030	K9	123,00	8/33	ZXM1086	2CPX041558R9999	4011617415589	0711010	K9	26,30	8/54
ZX964	2CPX042238R9999	4011617422389	0706030	K9	68,00	8/30	ZXM1087	2CPX041559R9999	4011617415596	0711010	K9	43,80	8/54
ZXM1001	2CPX041480R9999	4011617414803	0711010	K9	11,05	8/16	ZXM1088	2CPX041560R9999	4011617415602	0711010	K9	63,00	8/54
ZXM1002	2CPX041481R9999	4011617414810	0711010	K9	21,60	8/16	ZXM1089	2CPX041561R9999	4011617415619	0711010	K9	80,00	8/54
ZXM1003	2CPX041482R9999	4011617414827	0711010	K9	31,10	8/16	ZXM1090	2CPX041562R9999	4011617415626	0711010	K9	97,50	8/54
ZXM1004	2CPX041483R9999	4011617414834	0711010	K9	40,80	8/16	ZXM1092	2CPX041564R9999	4011617415640	0711010	K9	21,00	8/54
ZXM1005	2CPX041484R9999	4011617414841	0711010	K9	51,00	8/16	ZXM1093	2CPX041565R9999	4011617415657	0711010	K9	35,50	8/54

Preis- und Suchregister

Type	Artikelnummer	EAN Code	Kennziffer	PG	EUR	Seite
ZXM1094	2CPX041566R9999	4011617415664	0711010	K9	50,50	8/54
ZXM1095	2CPX041567R9999	4011617415671	0711010	K9	65,00	8/54
ZXM1096	2CPX041568R9999	4011617415688	0711010	K9	79,50	8/54
ZXM1098	2CPX041570R9999	4011617415701	0711010	K9	34,00	8/55
ZXM1099	2CPX041571R9999	4011617415718	0711010	K9	57,50	8/55
ZXM1100	2CPX041572R9999	4011617415725	0711010	K9	82,50	8/55
ZXM1101	2CPX041573R9999	4011617415732	0711010	K9	107,00	8/55
ZXM1102	2CPX041574R9999	4011617415749	0711010	K9	133,00	8/55
ZXM1104	2CPX041576R9999	4011617415763	0711010	K9	68,00	8/55
ZXM1105	2CPX041577R9999	4011617415770	0711010	K9	119,00	8/55
ZXM1106	2CPX041578R9999	4011617415787	0711010	K9	175,00	8/55
ZXM1107	2CPX041579R9999	4011617415794	0711010	K9	232,00	8/55
ZXM1108	2CPX041580R9999	4011617415800	0711010	K9	284,00	8/55
ZXM1110	2CPX041582R9999	4011617415824	0711010	K9	80,00	8/56
ZXM1111	2CPX041583R9999	4011617415831	0711010	K9	144,00	8/56
ZXM1112	2CPX041584R9999	4011617415848	0711010	K9	213,00	8/56
ZXM1113	2CPX041585R9999	4011617415855	0711010	K9	276,00	8/56
ZXM1114	2CPX041586R9999	4011617415862	0711010	K9	341,00	8/56
ZXM1210	2CPX042230R9999	4011617422303	0711010	K9	108,00	8/30
ZXM1211	2CPX042231R9999	4011617422310	0711010	K9	220,00	8/30
ZXM1212	2CPX042232R9999	4011617422327	0711010	K9	332,00	8/30
ZXM1213	2CPX042233R9999	4011617422334	0711010	K9	119,00	8/30
ZXM1214	2CPX042234R9999	4011617422341	0711010	K9	247,00	8/30
ZXM1215	2CPX042235R9999	4011617422358	0711010	K9	376,00	8/30
ZXM1216	2CPX042236R9999	4011617422365	0711010	K9	83,00	8/30
ZXM1217	2CPX042237R9999	4011617422372	0711010	K9	93,50	8/30
ZXM1220	2CPX042285R9999	4011617422853	0711010	K9	105,00	8/32
ZXM1221	2CPX042286R9999	4011617422860	0711010	K9	213,00	8/32
ZXM1222	2CPX042287R9999	4011617422877	0711010	K9	320,00	8/32
ZXM1223	2CPX042288R9999	4011617422884	0711010	K9	431,00	8/32
ZXM1224	2CPX042289R9999	4011617422891	0711010	K9	530,00	8/32
ZXM1225	2CPX042290R9999	4011617422907	0711010	K9	649,00	8/32
ZXM1226	2CPX042291R9999	4011617422914	0711010	K9	117,00	8/32
ZXM1227	2CPX042292R9999	4011617422921	0711010	K9	237,00	8/32
ZXM1228	2CPX042293R9999	4011617422938	0711010	K9	365,00	8/32
ZXM1229	2CPX042294R9999	4011617422945	0711010	K9	480,00	8/32
ZXM1230	2CPX042295R9999	4011617422952	0711010	K9	599,00	8/32
ZXM1231	2CPX042296R9999	4011617422969	0711010	K9	735,00	8/32
ZXM1232	2CPX042297R9999	4011617422976	0711010	K9	126,00	8/32
ZXM1233	2CPX042298R9999	4011617422983	0711010	K9	261,00	8/32
ZXM1234	2CPX042299R9999	4011617422990	0711010	K9	402,00	8/32
ZXM1235	2CPX042300R9999	4011617423000	0711010	K9	527,00	8/32
ZXM1236	2CPX042331R9999	4011617423317	0711010	K9	662,00	8/32
ZXM1237	2CPX042332R9999	4011617423324	0711010	K9	742,00	8/32
ZXM2001	2CPX042300R9999	4011617423003	0711010	K9	8,65	8/10
ZXM2002	2CPX042301R9999	4011617423010	0711010	K9	19,50	8/10
ZXM2003	2CPX042302R9999	4011617423027	0711010	K9	29,60	8/10
ZXM2004	2CPX042303R9999	4011617423034	0711010	K9	39,80	8/10
ZXM2005	2CPX042304R9999	4011617423041	0711010	K9	49,80	8/10
ZXM2006	2CPX042814R9999	4011617428145	0711010	K9	59,50	8/10
ZXM2007	2CPX042305R9999	4011617423058	0711010	K9	15,50	8/10
ZXM2008	2CPX042306R9999	4011617423065	0711010	K9	34,10	8/10
ZXM2009	2CPX042307R9999	4011617423072	0711010	K9	53,50	8/10
ZXM2010	2CPX042308R9999	4011617423089	0711010	K9	72,00	8/10
ZXM2011	2CPX042309R9999	4011617423096	0711010	K9	89,50	8/10
ZXM2012	2CPX042815R9999	4011617428152	0711010	K9	109,00	8/10
ZXM2013	2CPX042310R9999	4011617423102	0711010	K9	12,40	8/10
ZXM2014	2CPX042311R9999	4011617423119	0711010	K9	28,00	8/10
ZXM2015	2CPX042312R9999	4011617423126	0711010	K9	42,30	8/10

Type	Artikelnummer	EAN Code	Kennziffer	PG	EUR	Seite
ZXM2016	2CPX042313R9999	4011617423133	0711010	K9	58,50	8/10
ZXM2017	2CPX042314R9999	4011617423140	0711010	K9	72,50	8/10
ZXM2018	2CPX042816R9999	4011617428169	0711010	K9	87,50	8/10
ZXM2019	2CPX042315R9999	4011617423157	0711010	K9	20,30	8/11
ZXM2020	2CPX042316R9999	4011617423164	0711010	K9	44,90	8/11
ZXM2021	2CPX042317R9999	4011617423171	0711010	K9	71,00	8/11
ZXM2022	2CPX042318R9999	4011617423188	0711010	K9	95,50	8/11
ZXM2023	2CPX042319R9999	4011617423195	0711010	K9	120,00	8/11
ZXM2024	2CPX042817R9999	4011617428176	0711010	K9	149,00	8/11
ZXM2025	2CPX042320R9999	4011617423201	0711010	K9	40,00	8/11
ZXM2026	2CPX042321R9999	4011617423218	0711010	K9	92,00	8/11
ZXM2027	2CPX042322R9999	4011617423225	0711010	K9	148,00	8/11
ZXM2028	2CPX042323R9999	4011617423232	0711010	K9	207,00	8/11
ZXM2029	2CPX042324R9999	4011617423249	0711010	K9	267,00	8/11
ZXM2030	2CPX042818R9999	4011617428183	0711010	K9	323,00	8/11
ZXM2031	2CPX042325R9999	4011617423256	0711010	K9	47,30	8/12
ZXM2032	2CPX042326R9999	4011617423263	0711010	K9	107,00	8/12
ZXM2033	2CPX042327R9999	4011617423270	0711010	K9	176,00	8/12
ZXM2034	2CPX042328R9999	4011617423287	0711010	K9	246,00	8/12
ZXM2035	2CPX042329R9999	4011617423294	0711010	K9	313,00	8/12
ZXM2036	2CPX042819R9999	4011617428190	0711010	K9	373,00	8/12
ZXM2040	2CPX042453R9999	4011617424536	0711010	K9	11,05	8/21
ZXM2041	2CPX042454R9999	4011617424543	0711010	K9	21,60	8/21
ZXM2042	2CPX042455R9999	4011617424550	0711010	K9	31,10	8/21
ZXM2043	2CPX042456R9999	4011617424567	0711010	K9	40,80	8/21
ZXM2044	2CPX042457R9999	4011617424574	0711010	K9	51,00	8/21
ZXM2045	2CPX042826R9999	4011617428268	0711010	K9	60,50	8/21
ZXM2046	2CPX042458R9999	4011617424581	0711010	K9	11,05	8/15
ZXM2047	2CPX042459R9999	4011617424598	0711010	K9	21,60	8/15
ZXM2048	2CPX042460R9999	4011617424604	0711010	K9	31,10	8/15
ZXM2049	2CPX042461R9999	4011617424611	0711010	K9	40,80	8/15
ZXM2050	2CPX042462R9999	4011617424628	0711010	K9	51,00	8/15
ZXM2051	2CPX042820R9999	4011617428206	0711010	K9	60,50	8/15
ZXM2052	2CPX042463R9999	4011617424635	0711010	K9	20,10	8/21
ZXM2053	2CPX042464R9999	4011617424642	0711010	K9	37,90	8/21
ZXM2054	2CPX042465R9999	4011617424659	0711010	K9	57,00	8/21
ZXM2055	2CPX042466R9999	4011617424666	0711010	K9	74,00	8/21
ZXM2056	2CPX042467R9999	4011617424673	0711010	K9	92,50	8/21
ZXM2057	2CPX042827R9999	4011617428275	0711010	K9	112,00	8/21
ZXM2058	2CPX042468R9999	4011617424680	0711010	K9	16,30	8/21
ZXM2059	2CPX042469R9999	4011617424697	0711010	K9	30,70	8/21
ZXM2060	2CPX042470R9999	4011617424703	0711010	K9	45,40	8/21
ZXM2061	2CPX042471R9999	4011617424710	0711010	K9	60,00	8/21
ZXM2062	2CPX042472R9999	4011617424727	0711010	K9	74,00	8/21
ZXM2063	2CPX042828R9999	4011617428282	0711010	K9	89,00	8/21
ZXM2064	2CPX042473R9999	4011617424734	0711010	K9	16,30	8/15
ZXM2065	2CPX042474R9999	4011617424741	0711010	K9	30,70	8/15
ZXM2066	2CPX042475R9999	4011617424758	0711010	K9	45,40	8/15
ZXM2067	2CPX042476R9999	4011617424765	0711010	K9	60,00	8/15
ZXM2068	2CPX042477R9999	4011617424772	0711010	K9	74,00	8/15
ZXM2069	2CPX042821R9999	4011617428213	0711010	K9	89,00	8/15
ZXM2070	2CPX042478R9999	4011617424789	0711010	K9	26,40	8/21
ZXM2071	2CPX042479R9999	4011617424796	0711010	K9	49,90	8/21
ZXM2072	2CPX042480R9999	4011617424802	0711010	K9	75,00	8/21
ZXM2073	2CPX042481R9999	4011617424819	0711010	K9	99,00	8/21
ZXM2074	2CPX042482R9999	4011617424826	0711010	K9	123,00	8/21
ZXM2075	2CPX042829R9999	4011617428299	0711010	K9	150,00	8/21
ZXM2076	2CPX042483R9999	4011617424833	0711010	K9	52,00	8/21
ZXM2077	2CPX042484R9999	4011617424840	0711010	K9	100,00	8/21

Preis- und Suchregister

Type	Artikelnummer	EAN Code	Kennziffer	PG	EUR	Seite	Type	Artikelnummer	EAN Code	Kennziffer	PG	EUR	Seite
ZXM2078	2CPX042485R9999	4011617424857	0711010	K9	155,00	8/21	ZXM2233	2CPX042681R9999	4011617426813	0711010	K9	97,00	8/51
ZXM2079	2CPX042486R9999	4011617424864	0711010	K9	214,00	8/21	ZXM2234	2CPX042682R9999	4011617426820	0711010	K9	108,00	8/51
ZXM2080	2CPX042487R9999	4011617424871	0711010	K9	270,00	8/21	ZXM2235	2CPX042683R9999	4011617426837	0711010	K9	121,00	8/51
ZXM2081	2CPX042830R9999	4011617428305	0711010	K9	325,00	8/21	ZXM2236	2CPX042684R9999	4011617426844	0711010	K9	64,00	8/50
ZXM2082	2CPX042488R9999	4011617424888	0711010	K9	52,00	8/17	ZXM2237	2CPX042685R9999	4011617426851	0711010	K9	83,00	8/50
ZXM2083	2CPX042489R9999	4011617424895	0711010	K9	100,00	8/17	ZXM2238	2CPX042686R9999	4011617426868	0711010	K9	102,00	8/50
ZXM2084	2CPX042490R9999	4011617424901	0711010	K9	155,00	8/17	ZXM2239	2CPX042687R9999	4011617426875	0711010	K9	125,00	8/50
ZXM2085	2CPX042491R9999	4011617424918	0711010	K9	214,00	8/17	ZXM2240	2CPX042688R9999	4011617426882	0711010	K9	148,00	8/50
ZXM2086	2CPX042492R9999	4011617424925	0711010	K9	270,00	8/17	ZXM2241	2CPX042689R9999	4011617426899	0711010	K9	169,00	8/50
ZXM2087	2CPX042825R9999	4011617428251	0711010	K9	325,00	8/17	ZXM2242	2CPX042690R9999	4011617426905	0711010	K9	68,00	8/51
ZXM2088	2CPX042493R9999	4011617424932	0711010	K9	12,95	8/60	ZXM2243	2CPX042691R9999	4011617426912	0711010	K9	87,50	8/51
ZXM2089	2CPX042494R9999	4011617424949	0711010	K9	23,30	8/60	ZXM2244	2CPX042692R9999	4011617426929	0711010	K9	108,00	8/51
ZXM2090	2CPX042495R9999	4011617424956	0711010	K9	32,80	8/60	ZXM2245	2CPX042693R9999	4011617426936	0711010	K9	131,00	8/51
ZXM2091	2CPX042496R9999	4011617424963	0711010	K9	42,20	8/60	ZXM2246	2CPX042694R9999	4011617426943	0711010	K9	150,00	8/51
ZXM2092	2CPX042497R9999	4011617424970	0711010	K9	52,50	8/60	ZXM2247	2CPX042695R9999	4011617426950	0711010	K9	174,00	8/51
ZXM2094	2CPX042498R9999	4011617424987	0711010	K9	12,95	8/57	ZXM2248	2CPX042696R9999	4011617426967	0711010	K9	80,50	8/50
ZXM2095	2CPX042499R9999	4011617424994	0711010	K9	23,30	8/57	ZXM2249	2CPX042697R9999	4011617426974	0711010	K9	121,00	8/50
ZXM2096	2CPX042500R9999	4011617425007	0711010	K9	32,80	8/57	ZXM2250	2CPX042698R9999	4011617426981	0711010	K9	168,00	8/50
ZXM2097	2CPX042501R9999	4011617425014	0711010	K9	42,20	8/57	ZXM2251	2CPX042699R9999	4011617426998	0711010	K9	213,00	8/50
ZXM2098	2CPX042502R9999	4011617425021	0711010	K9	52,50	8/57	ZXM2252	2CPX042700R9999	4011617427001	0711010	K9	247,00	8/50
ZXM2100	2CPX042503R9999	4011617425038	0711010	K9	23,30	8/60	ZXM2253	2CPX042701R9999	4011617427018	0711010	K9	293,00	8/50
ZXM2101	2CPX042504R9999	4011617425045	0711010	K9	41,10	8/60	ZXM2254	2CPX042702R9999	4011617427025	0711010	K9	82,50	8/52
ZXM2102	2CPX042505R9999	4011617425052	0711010	K9	60,00	8/60	ZXM2255	2CPX042703R9999	4011617427032	0711010	K9	123,00	8/52
ZXM2103	2CPX042506R9999	4011617425069	0711010	K9	78,00	8/60	ZXM2256	2CPX042704R9999	4011617427049	0711010	K9	169,00	8/52
ZXM2104	2CPX042507R9999	4011617425076	0711010	K9	95,00	8/60	ZXM2257	2CPX042705R9999	4011617427056	0711010	K9	214,00	8/52
ZXM2106	2CPX042508R9999	4011617425083	0711010	K9	18,55	8/60	ZXM2258	2CPX042706R9999	4011617427063	0711010	K9	250,00	8/52
ZXM2107	2CPX042509R9999	4011617425090	0711010	K9	33,30	8/60	ZXM2259	2CPX042707R9999	4011617427070	0711010	K9	293,00	8/52
ZXM2108	2CPX042510R9999	4011617425106	0711010	K9	47,80	8/60	ZXM2324	2CPX042750R9999	4011617427506	0711010	K9	81,00	8/49
ZXM2109	2CPX042511R9999	4011617425113	0711010	K9	63,00	8/60	ZXM2325	2CPX042751R9999	4011617427513	0711010	K9	92,50	8/49
ZXM2110	2CPX042512R9999	4011617425120	0711010	K9	77,50	8/60	ZXM2326	2CPX042752R9999	4011617427520	0711010	K9	106,00	8/49
ZXM2112	2CPX042513R9999	4011617425137	0711010	K9	18,55	8/57	ZXM2327	2CPX042753R9999	4011617427537	0711010	K9	120,00	8/49
ZXM2113	2CPX042514R9999	4011617425144	0711010	K9	33,30	8/57	ZXM2328	2CPX042754R9999	4011617427544	0711010	K9	132,00	8/49
ZXM2114	2CPX042515R9999	4011617425151	0711010	K9	47,80	8/57	ZXM2329	2CPX042755R9999	4011617427551	0711010	K9	148,00	8/49
ZXM2115	2CPX042516R9999	4011617425168	0711010	K9	63,00	8/57	ZXM2330	2CPX042756R9999	4011617427568	0711010	K9	83,00	8/51
ZXM2116	2CPX042517R9999	4011617425175	0711010	K9	77,50	8/57	ZXM2331	2CPX042757R9999	4011617427575	0711010	K9	95,50	8/51
ZXM2118	2CPX042518R9999	4011617425182	0711010	K9	30,10	8/60	ZXM2332	2CPX042758R9999	4011617427582	0711010	K9	109,00	8/51
ZXM2119	2CPX042519R9999	4011617425199	0711010	K9	53,50	8/60	ZXM2333	2CPX042759R9999	4011617427599	0711010	K9	123,00	8/51
ZXM2120	2CPX042520R9999	4011617425205	0711010	K9	79,00	8/60	ZXM2334	2CPX042760R9999	4011617427605	0711010	K9	135,00	8/51
ZXM2121	2CPX042521R9999	4011617425212	0711010	K9	102,00	8/60	ZXM2335	2CPX042761R9999	4011617427612	0711010	K9	150,00	8/51
ZXM2122	2CPX042522R9999	4011617425229	0711010	K9	126,00	8/60	ZXM2336	2CPX042762R9999	4011617427629	0711010	K9	87,50	8/50
ZXM2124	2CPX042523R9999	4011617425236	0711010	K9	60,00	8/60	ZXM2337	2CPX042763R9999	4011617427636	0711010	K9	108,00	8/50
ZXM2125	2CPX042524R9999	4011617425243	0711010	K9	109,00	8/60	ZXM2338	2CPX042764R9999	4011617427643	0711010	K9	133,00	8/50
ZXM2126	2CPX042525R9999	4011617425250	0711010	K9	165,00	8/60	ZXM2339	2CPX042765R9999	4011617427650	0711010	K9	152,00	8/50
ZXM2127	2CPX042526R9999	4011617425267	0711010	K9	223,00	8/60	ZXM2340	2CPX042766R9999	4011617427667	0711010	K9	174,00	8/50
ZXM2128	2CPX042527R9999	4011617425274	0711010	K9	276,00	8/60	ZXM2341	2CPX042767R9999	4011617427674	0711010	K9	192,00	8/50
ZXM2130	2CPX042528R9999	4011617425281	0711010	K9	60,00	8/59	ZXM2342	2CPX042768R9999	4011617427681	0711010	K9	92,50	8/51
ZXM2131	2CPX042529R9999	4011617425298	0711010	K9	109,00	8/59	ZXM2343	2CPX042769R9999	4011617427698	0711010	K9	114,00	8/51
ZXM2132	2CPX042530R9999	4011617425304	0711010	K9	165,00	8/59	ZXM2344	2CPX042770R9999	4011617427704	0711010	K9	135,00	8/51
ZXM2133	2CPX042531R9999	4011617425311	0711010	K9	223,00	8/59	ZXM2345	2CPX042771R9999	4011617427711	0711010	K9	158,00	8/51
ZXM2134	2CPX042532R9999	4011617425328	0711010	K9	276,00	8/59	ZXM2346	2CPX042772R9999	4011617427728	0711010	K9	178,00	8/51
ZXM2224	2CPX042672R9999	4011617426721	0711010	K9	57,00	8/49	ZXM2347	2CPX042773R9999	4011617427735	0711010	K9	203,00	8/51
ZXM2225	2CPX042673R9999	4011617426738	0711010	K9	69,50	8/49	ZXM2348	2CPX042774R9999	4011617427742	0711010	K9	111,00	8/50
ZXM2226	2CPX042674R9999	4011617426745	0711010	K9	81,00	8/49	ZXM2349	2CPX042775R9999	4011617427759	0711010	K9	154,00	8/50
ZXM2227	2CPX042675R9999	4011617426752	0711010	K9	93,50	8/49	ZXM2350	2CPX042776R9999	4011617427766	0711010	K9	196,00	8/50
ZXM2228	2CPX042676R9999	4011617426769	0711010	K9	105,00	8/49	ZXM2351	2CPX042777R9999	4011617427773	0711010	K9	239,00	8/50
ZXM2229	2CPX042677R9999	4011617426776	0711010	K9	119,00	8/49	ZXM2352	2CPX042778R9999	4011617427780	0711010	K9	279,00	8/50
ZXM2230	2CPX042678R9999	4011617426783	0711010	K9	79,50	8/51	ZXM2353	2CPX042779R9999	4011617427797	0711010	K9	321,00	8/50
ZXM2231	2CPX042679R9999	4011617426790	0711010	K9	72,50	8/51	ZXM2500	2CPX042867R9999	4011617428671	0701010	K9	25,30	8/22
ZXM2232	2CPX042680R9999	4011617426806	0711010	K9	84,00	8/51	ZXM2501	2CPX042868R9999	4011617428688	0701010	K9	30,40	8/22

Preis- und Suchregister

Type	Artikelnummer	EAN Code	Kennziffer	PG	EUR	Seite
ZXM2502	2CPX042869R9999	4011617428695	0701010	K9	35,90	8/22
ZXM2503	2CPX042870R9999	4011617428701	0701010	K9	40,50	8/22
ZXM2504	2CPX042871R9999	4011617428718	0701010	K9	43,40	8/22
ZXM2505	2CPX042872R9999	4011617428725	0701010	K9	28,60	8/22
ZXM2506	2CPX042873R9999	4011617428732	0701010	K9	36,80	8/22
ZXM2507	2CPX042874R9999	4011617428749	0701010	K9	45,30	8/22
ZXM2508	2CPX042875R9999	4011617428756	0701010	K9	53,50	8/22
ZXM2509	2CPX042876R9999	4011617428763	0701010	K9	59,00	8/22
ZXM2520	2CPX043316R9999	4011617433163	0711010	K9	107,00	8/63
ZXM2521	2CPX043317R9999	4011617433170	0711010	K9	214,00	8/63
ZXM2522	2CPX043318R9999	4011617433187	0711010	K9	317,00	8/63
ZXM2523	2CPX043319R9999	4011617433194	0711010	K9	417,00	8/63
ZXM2524	2CPX043320R9999	4011617433200	0711010	K9	522,00	8/63
ZXM2525	2CPX043321R9999	4011617433217	0711010	K9	118,00	8/63
ZXM2526	2CPX043322R9999	4011617433224	0711010	K9	237,00	8/63
ZXM2527	2CPX043323R9999	4011617433231	0711010	K9	350,00	8/63
ZXM2528	2CPX043324R9999	4011617433248	0711010	K9	472,00	8/63
ZXM2529	2CPX043325R9999	4011617433255	0711010	K9	581,00	8/63
ZXM2530	2CPX043326R9999	4011617433262	0711010	K9	115,00	8/63
ZXM2531	2CPX043327R9999	4011617433279	0711010	K9	220,00	8/63
ZXM2532	2CPX043328R9999	4011617433286	0711010	K9	325,00	8/63
ZXM2533	2CPX043329R9999	4011617433293	0711010	K9	426,00	8/63
ZXM2534	2CPX043330R9999	4011617433309	0711010	K9	529,00	8/63
ZXM2535	2CPX043331R9999	4011617433316	0711010	K9	127,00	8/63
ZXM2536	2CPX043332R9999	4011617433323	0711010	K9	251,00	8/63
ZXM2537	2CPX043333R9999	4011617433330	0711010	K9	362,00	8/63
ZXM2538	2CPX043334R9999	4011617433347	0711010	K9	481,00	8/63
ZXM2539	2CPX043335R9999	4011617433354	0711010	K9	591,00	8/63
ZXM2540	2CPX043336R9999	4011617433361	0711010	K9	84,00	8/63
ZXM2541	2CPX043337R9999	4011617433378	0711010	K9	134,00	8/63
ZXM3005	2CPX042045R9999	4011617420453	0711010	K9	590,00	8/14
ZXM3010	2CPX042046R9999	4011617420460	0711010	K9	792,00	8/14
ZXM4010	2CPX042018R9999	4011617420187	0711010	K9	1091,00	8/14
ZXM5010	2CPX042019R9999	4011617420194	0711010	K9	1207,00	8/14
ZZKB1	2CPX054418R9999	4011617544180	0706030	K9	30,30	3/23
ZZKD1	2CPX054417R9999	4011617544173	0706030	K9	20,70	3/23

Hinweise zum Katalog

Wir freuen uns, unseren Handelspartnern mit diesem Katalog eine übersichtliche Arbeitsunterlage für die einfache Information und Bestellung zur Verfügung zu stellen.

Die verzeichneten Bruttopreise dienen als unverbindliche Preisempfehlungen. Die Geräte sind mit Preisgruppen-Kennziffern versehen. Bitte informieren Sie sich auch über unsere allgemeinen Liefer- und Verkaufsbedingungen.

Da Kleinbestellungen einen besonders hohen Bearbeitungsaufwand verursachen – bei Ihnen wie bei uns –, bitten wir Sie, Ihre Aufträge, wenn möglich, zusammenzufassen.

Selbstverständlich bearbeiten wir auch Kleinbestellungen gerne und schnell. Bitte haben Sie hierbei Verständnis dafür, dass wir aus den oben genannten Gründen bei Aufträgen mit einem Nettobestellwert von unter 100,00 € eine Bearbeitungsgebühr von 10,00 € berechnen müssen.

Nachdruck und fotomechanische Wiedergabe sind nur mit unserer ausdrücklichen Genehmigung gestattet.

Die Druckerzeugnisse von ABB STRIEBEL & JOHN informieren nach bestem Wissen, die Aussagen sind jedoch nicht rechtsverbindlich. Alle Abbildungen und Fotografien der dargestellten Produkte sind in Bezug auf Farbigkeit, Abmessung und Ausstattung nicht verbindlich.

Die meisten ABB STRIEBEL & JOHN Produkte sind eingetragene Warenzeichen.

Die Angaben in diesem Katalog sind ohne Gewähr. Änderungen und Aktualisierungen, die dem Fortschritt dienen, bleiben vorbehalten.

Alle Produkte in diesem Druckerzeugnis, die den CE-Richtlinien entsprechen, tragen auf der Verpackung und dem Produkt die entsprechende Kennzeichnung.

Busch-Jaeger Elektro GmbH

Freisenbergstraße 2
58513 Lüdenscheid
busch-jaeger.de
info.bje@de.abb.com

Kundenservice:
Tel.: 02351 956-1600
Fax: 02351 956-1700

Hinweis:
Technische Änderungen der Produkte sowie
Änderungen im Inhalt dieses Dokuments behalten
wir uns jederzeit ohne Vorankündigung vor.
Bei Bestellungen sind die jeweils vereinbarten
Beschaffenheiten maßgebend. ABB STRIEBEL & JOHN
übernimmt keinerlei Verantwortung für eventuelle
Fehler oder Unvollständigkeiten in diesem Dokument.

Wir behalten uns alle Rechte an diesem Dokument
und den darin enthaltenen Gegenständen und
Abbildungen vor. Vervielfältigung, Bekanntgabe an
Dritte oder Verwertung seines Inhaltes – auch von
Teilen – ist ohne vorherige schriftliche Zustimmung
durch ABB STRIEBEL & JOHN verboten.

© Copyright 2023 ABB STRIEBEL & JOHN.
Alle Rechte vorbehalten. Technische Änderungen vorbehalten.

Hauptkatalog - Interaktives WEB-PDF

Nutzungshinweise

Das interaktive Web-PDF von ABB STRIEBEL & JOHN bietet Funktionen zur besseren Navigation.

07

Brandschutzgehäuse

NIEDERSPAN

Brandschutzgehäuse

Inhalt

Gehäuse für den

Einleitung
Allgemeine techn
Standardausstatt
Übersicht
Zusatzausstattun
Konfigurationsbe

Gehäusearten

Unterputzwandg
Aufputzwandgeh
Standgehäuse
Mantelgehäuse
Zubehör
Klemmkästen oh

Vorsatztüren

Einleitung Vorsat
Vorsatztüren
Erhöhungsrahme

Maße, Gewichte



5

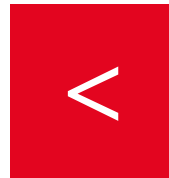

Zurück zur
Titelseite

BRANDSCHUTZ KATALOG 2022/2023 2CPC 000 001 C0101		ZUR KAPITELÜBERSICHT	7/2
4			
1			
vorbeugendschutz			
ische Dat			7/3
zung			7/4
ng			7/5
ispiel/Mowels			7/7
			7/9
			7/10
ehäuse			
häuser			7/11
			7/13
			7/15
			7/17
ne Klemm			7/19
			7/21
ztüren			
			7/23
n für Vors			7/25
3			
und Verlugen			
Hier find: Brandscuse auf unseite.			
2			

1. Über die **Registerleiste** am rechten Seitenrand gelangt man direkt zur jeweiligen Kapitelstartseite
2. Zum **Vor- oder Zurückblättern**, rechts oder links unten auf die Seite klicken
3. Das **Inhaltsverzeichnis** auf den Kapitelstartseiten ist mit den Themen verknüpft
4. Mit dem Link **Kapitelübersicht** gelangt man von jeder Kapitelstartseite aus auf die Inhaltsseite mit der Kapitelübersicht
5. Mit einem Klick auf den **QR-Code** gelangt man direkt zur Homepage