



Das perfekte Duo für die Unterputz- und Aufputzmontage

Stromkreisverteiler UK600 jetzt auch als
Aufputzvariante AK600 verfügbar



- Größter Verdrahtungsraum auf dem Markt
- Bis 5-reihig verfügbar
- Gleiches Zubehör
- Stromkreis- und Mediaverteiler
- Wifi-Türen mit Kunststoffeinsatz

Inhalt

Einleitung

Die Erfolgsstory wird fortgeschrieben	2
Das komplette Produktportfolio	4
Die Highlights AK600/UK600	6
Stromkreisverteiler AK600/UK600	8
Mediaverleiter AK600/UK600	10
Kombiverleiter UK600	12

Stromkreisverteiler

Stromkreisverteiler AK600	16
Stromkreisverteiler UK600 mit Blendrahmen und Tür	18
Stromkreisverteiler UK600 ohne Blendrahmen und Tür	20
Ersatzteile und Zubehör AK600/UK600	22
Türen und Designfolien AK600/UK600	24
Projektvarianten UK600	25
Designrahmen und Einsätze UK600	26
N/PE Quick-Steckklemmen	28

Mediaverleiter

Mediaverleiter AK600	30
Mediaverleiter UK600	32
Kombiverleiter UK600	34
Ersatzteile und Zubehör AK600/UK600	36
Türen AK600 und UK600	38

Planung, Montage und Maße

Stromkreisverteiler Aufputz AK600	40
Stromkreisverteiler Unterputz UK600	42
Kombiverleiter UK600	44
Türen für Stromkreisverteiler AK600/UK600	46
Maße der Prägungen für Keystone- und E-Dat-Module	48

Die Erfolgsstory wird fortgeschrieben

UK600 Unterputzverteiler jetzt auch als Aufputzvariante AK600 verfügbar

Der Unterputzverteiler UK600 hat seit seiner Markteinführung eine beispiellose Erfolgsgeschichte in der Unterputzmontage geschrieben. Mit seiner einmaligen Flexibilität und Installationsfreundlichkeit hat er Standards in der Elektroinstallation gesetzt. Kein Wunder, dass zahlreiche Kunden auch eine Variante des UK600 für die Aufputzmontage gefordert haben. Mit dem Aufputzverteiler AK600 wurde diesem Wunsch jetzt in überzeugender Weise entsprochen.

Aufputz-
Stromkreisverteiler

AK600



- Um bis zu 130 % vergrößerter Anschlussraum
- Bis 5-reihig verfügbar
- Aufputzverteiler im klassischen Design
- Gleiches Zubehör wie UK600
- Wifi-Türen mit Kunststoffeinsatz



Willkommen in der Familie

Der neue AK600 und der bewährte UK600 sind das perfekte Duo für die moderne Aufputz- und Unterputzmontage. Sie vereinen alle Vorteile, auf die Installateure Wert legen. Neben maximaler Flexibilität und vielen weiteren gemeinsamen Highlights teilen beide das gleiche Zubehör, was die Lagerhaltung wesentlich vereinfacht.



Unterputz-
Stromkreisverteiler

UK600

- Um bis zu 200 % vergrößerter Anschlussraum
- Bis 5-reihig verfügbar
- Flacher Blendrahmen mit Putzausgleichsmöglichkeit
- Projektphasen-Verpackungen
- Gleiches Zubehör wie AK600
- Wifi-Türen mit Kunststoffeinsatz



















Das komplette Produktportfolio

Drei Varianten, fünf Größen

Die Zeiten, in denen Produkte Ihren Wünschen und Vorstellungen Grenzen gesetzt haben, sind mit dem AK600 und UK600 jetzt vorbei. Egal, ob Aufputz oder Unterputz – das umfangreiche Produktportfolio für die professionelle Elektroinstallation deckt alle Bedürfnisse ab. Die Unterputzverteiler der Serie UK600 sind in drei Grundvarianten erhältlich: als Stromkreis-, Media- und Kombiverteiler. Die neuen Aufputzverteiler AK600 stehen als Stromkreis- und Mediaverteiler zur Verfügung. Zum Kombiverteiler werden sie durch die horizontale oder vertikale Kombination zweier Gehäuse. Hinzu kommt bei beiden eine große Auswahl von Türen. Dadurch decken Sie mit dem UK600 und AK600 alle denkbaren Installationsanforderungen optimal ab.

AK600 und UK600
überzeugen Installateure und
Planer mit ihren flexiblen
Möglichkeiten gleichermaßen.



Artikel	1-reihig	2-reihig	3-reihig	4-reihig	5-reihig
Stromkreisverteiler AK600 für die Aufputzmontage					
Stromkreisverteiler Standardvariante ohne Tür					
Platzeinheiten	12 PLE	24 PLE	36 PLE	48 PLE	60 PLE
Mediavertheiler Ohne Tür					
Stromkreisverteiler UK600 für die Unterputzmontage					
Stromkreisverteiler Mit Blendrahmen und Tür					
Platzeinheiten	12 PLE	24 PLE	36 PLE	48 PLE	60 PLE
Mediavertheiler Mit Blendrahmen und belüfteter Tür; auch mit Wifi-Tür erhältlich					
Kombivertheiler Mit Blendrahmen und belüfteter Tür; auch mit Wifi-Tür erhältlich					
Platzeinheiten				24 PLE	36 PLE

PLE = Platzeinheiten

Die Highlights

Einfach und praxisbewährt

Der AK600 und der UK600 haben viele Gemeinsamkeiten. Eine davon ragt besonders heraus: der Verdrahtungsraum. Denn der ist der größte auf dem Markt. Das erleichtert die Installation von Geräten beträchtlich und macht die Arbeit noch effizienter. Es ist die Summe aller Eigenschaften, die beide Verteiler zur perfekten Lösung für alle Arten von Installationsaufgaben in der Unterputz- und Aufputzmontage macht.

AK600



01



02



03



04



05



06

01
Größter Verdrahtungsraum
auf dem Markt

02
Bis 5-reihig verfügbar

03
Einheitlicher Innenausbau
und gleiches Zubehör

04
Universal Patchpanel für E-DAT- und
Keystone-Module

05
Integrierte Befestigungsmöglichkeit
für Leitungen mittels Kabelbinder

06
Gleiche Türen für Auf- und
Unterputzverteiler





UK600



07

07
Gerätehalter aus Gummi,
werkzeuglos montierbar



08

08
3-fach-Steckdose,
120° drehbar und einrastbar



09

09
Horizontale oder vertikale
Verbindung mehrerer Verteiler



11

10
Drahthalter für innovatives
Leitungsmanagement auch auf Loch-
blechmontageplatte montierbar



12

11
Stabile Hutprofilschienen einzeln oder
als Geräteträger herausnehmbar

12
Hohe Flexibilität durch seitlich
montierbare N/PE Klemmen

Stromkreisverteiler

Smart bis ins Detail

Unsere Stromkreisverteiler der Serie AK600 für die Aufputzmontage sowie der Serie UK600 für die Unterputzmontage sind ein perfektes Duo. Das kann man an etlichen Punkten festmachen, die beide gemeinsam haben. Ganz vorne steht natürlich der einmalig große Anschlussraum, der eine einfache und effiziente Installation der Geräte ermöglicht. Weitere smarte Details sorgen dafür, dass Ihnen die Arbeit leicht und zügig von der Hand geht. Ein Beispiel ist der herausnehmbare Geräteträger, den Sie im Verteiler je nach Anforderung platzieren können. Clevere Details, wie die Leitungseinführungsschieber mit integrierter Klemmenaufnahme, Drahthalter für die Leitungsführung und die oben, unten oder seitlich montierbaren Klemmen, stehen für die hohe Flexibilität dieser Verteilerserie.

Aufputz- Stromkreisverteiler

AK600

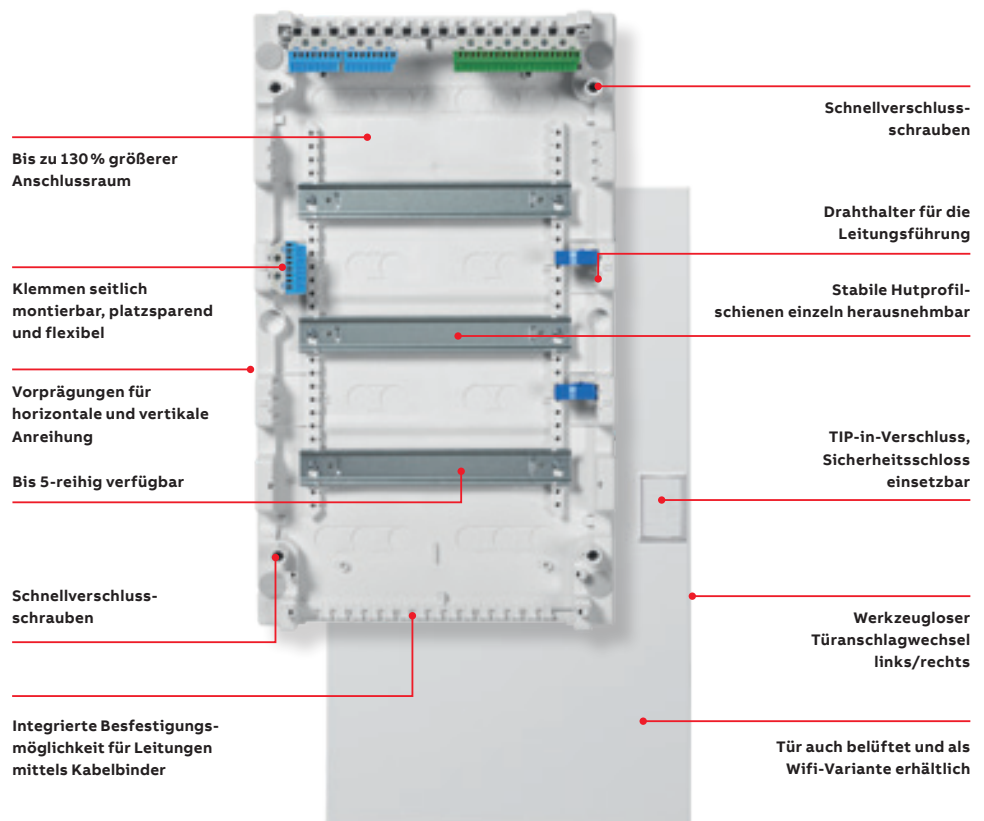

01



02



01 Der großzügige Anschlussraum erleichtert die Installationsarbeiten erheblich.

02 Die in unterschiedlichen Größen erhältlichen Klemmen lassen sich im Gehäuse ganz einfach oben, unten oder seitlich befestigen.

Unterputz- Stromkreisverteiler

UK600



Bis zu 200% vergrößerter
Anschlussraum

Verbindungskanal für
horizontale und vertikale
Anreihung

Klemmen seitlich
montierbar, platzsparend
und flexibel

Gehäuse für Unterputz-
und Hohlwandmontage

Flacher Blendrahmen mit
Putzausgleichsmöglichkeit

Leitungseinführungs-
schieber mit integrierter
Klemmenaufnahme
oben und unten

Drahthalter für die
Leitungsführung

Herausnehmbarer
Geräteträger

Bis 5-reihig verfügbar

TIP-in-Verschluss,
Sicherheitsschloss
einsetzbar

Werkzeugloser
Türanschlagwechsel
links/rechts

Tür und Rahmen in
verschiedenen
Designvarianten
erhältlich

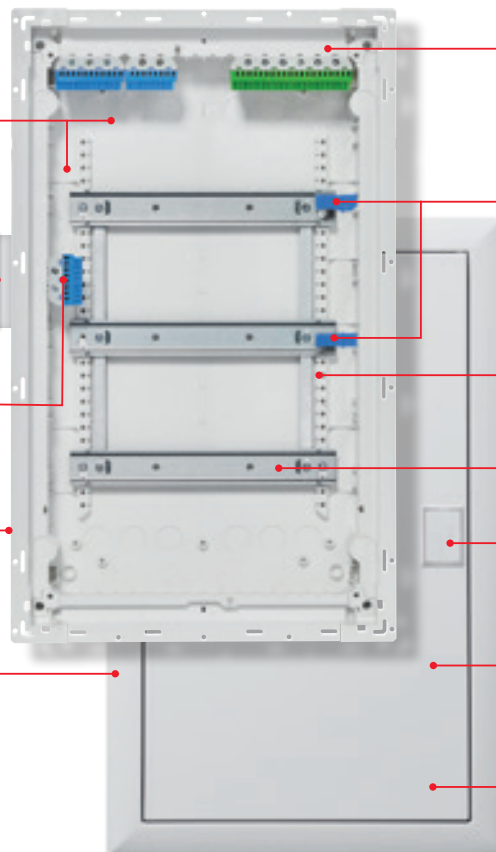

Mediaverteiler

Kommunikationstechnik auf einen Blick

Router, Mediamodule oder smarte Gebäudeautomatisierungssysteme – im Wohnbereich und Gewerbe suchen immer mehr Medien- und Kommunikationsgeräte ihren Platz. Die AK600 und UK600 Mediaverteiler bieten diesen Geräten eine sichere Aufnahme. Dank modularer Lochblech-Montageplatten montieren Sie die Geräte einfach und schnell, während die integrierte, drehbare 3-fach-Steckdose die zuverlässige Stromversorgung sicherstellt.

Aufputz-
Mediaverteiler

AK600

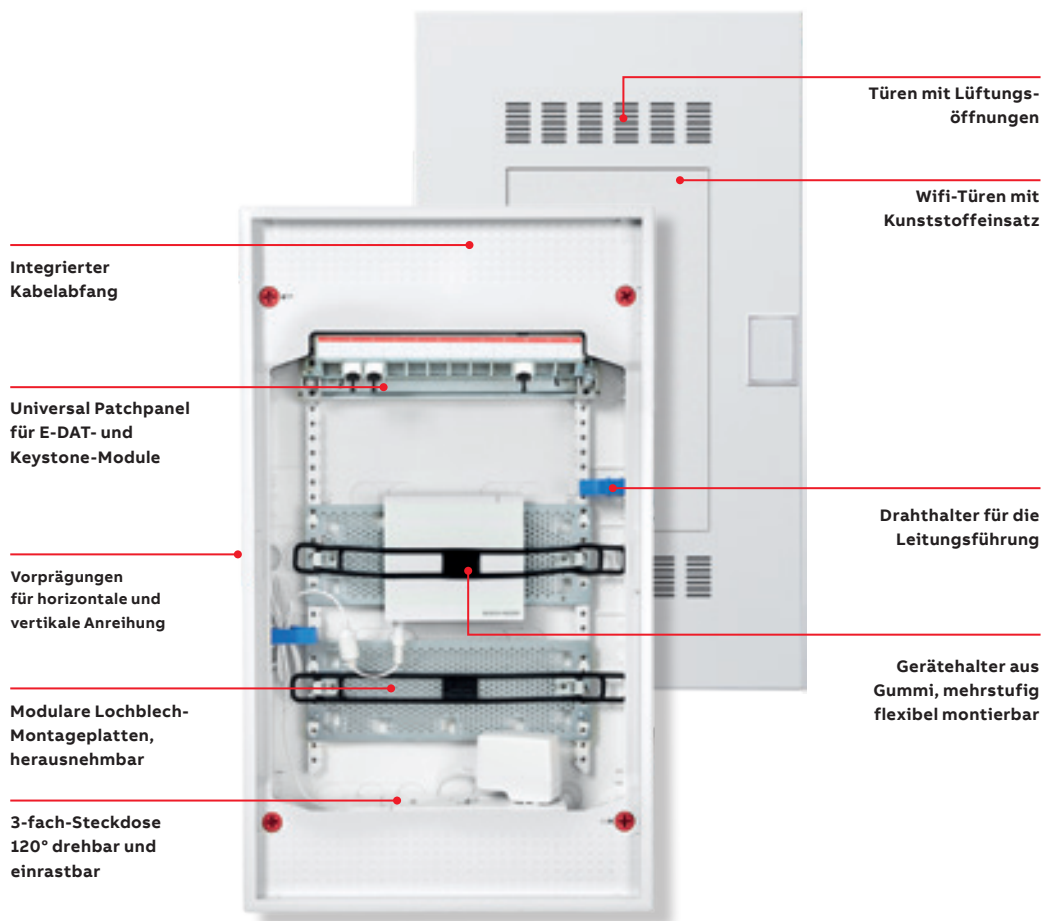

01 Die drehbare 3-fach-Steckdose macht den Anschluss unterschiedlicher Netzgeräte ganz einfach.



Unterputz-Mediaverteiler

UK600



Integrierter Kabelabfang

Universl Patchpanel für E-DAT- und Keystone-Module

Verbindungskanal für horizontale und vertikale Anreihung

Modulare Lochblech-Montageplatten, herausnehmbar

3-fach-Steckdose 120° drehbar und einrastbar

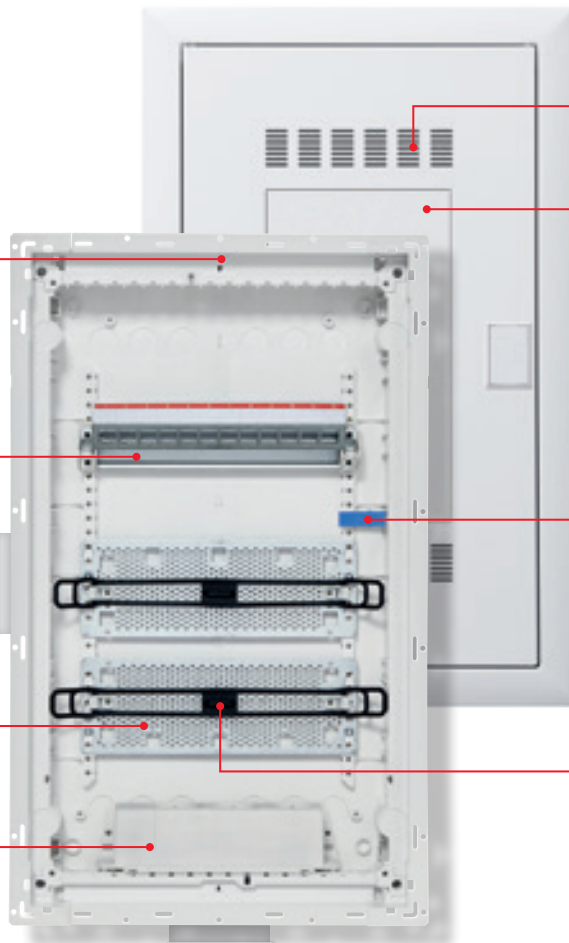

Türen mit Lüftungsöffnungen

Wifi-Türen mit Kunststoffeinsatz

Drahhalter für die Leitungsführung

Gerätehalter aus Gummi, mehrstufig flexibel montierbar

Kombiverteiler UK600

Eine clevere Verbindung



Mit dem neuartigen Kombiverteiler vereinigen wir die Funktion eines Stromkreisverteilers mit der eines Mediaverteilers. Durch eine flexible Schottwand können Mediabereich und eigentlicher Verteilerbereich voneinander abgetrennt werden. Dabei können Sie in beiden Bereichen auf die innovativen Montagedetails des UK600 zurückgreifen.



01



02

01 Die Steckdosen können ganz einfach in der Schottwand integriert werden.

02 Der Kombiverteiler kann je nach Bedarf mit 24 oder 36 Platzeinheiten bestellt werden. Der Mediabereich des Verteilers fällt dementsprechend größer oder kleiner aus.



- Um bis zu 200% vergrößerter Anschlussraum
- Bis Bauhöhe 5 verfügbar
- Schnellverschluss plombierbar
- Gehäuse für Hohlwand- und Massivwandeinbau geeignet
- Aufputzrahmen für teilversenkte Montage

Unterputz-Kombiverteiler

UK600

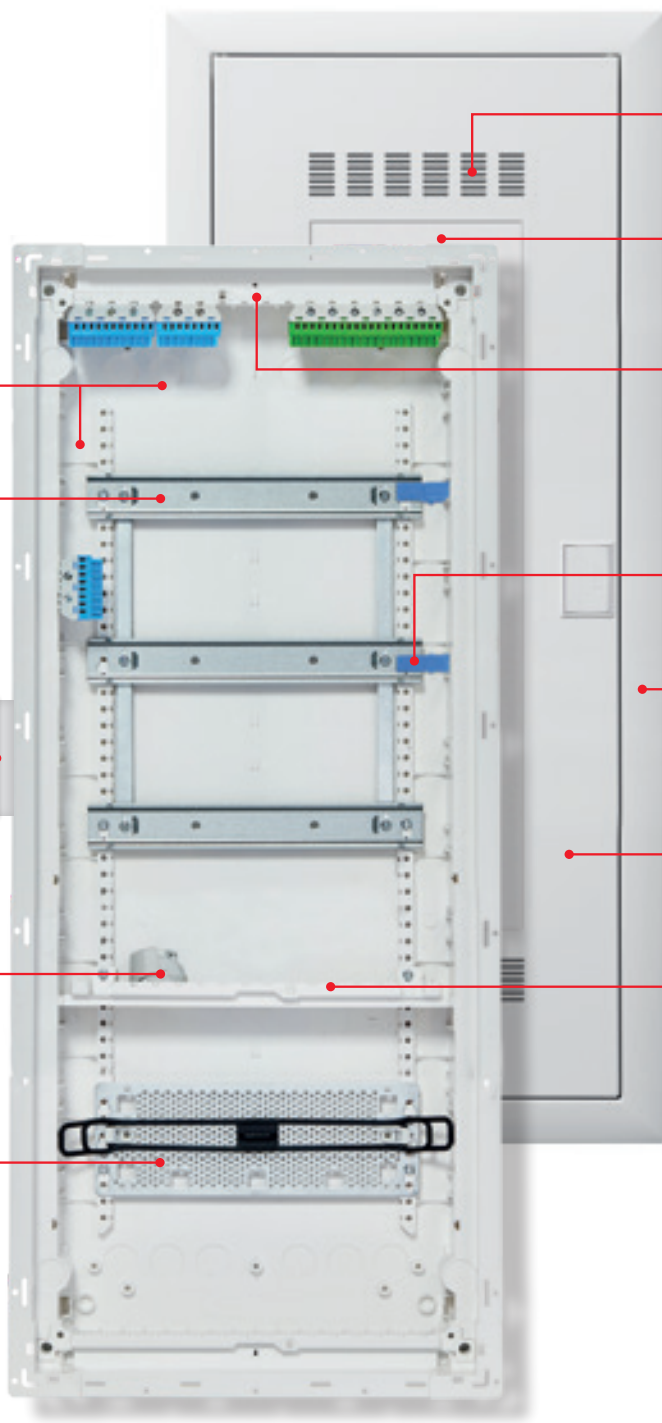

Bis zu 200% vergrößerter Anschlussraum

Kombination aus 3-reihigem Verteiler und zusätzlichem Multimodul verfügbar

Verbindungskanal für horizontale und vertikale Anreihung

Steckdosen integrierbar in Schottwand, 90° drehbar

Modulare Lochblech-Montageplatte, herausnehmbar

Türen mit Lüftungsöffnungen

Wifi-Türen mit Kunststoffeinsatz

Leitungseinführungsschieber mit integrierter Klemmenaufnahme oben und unten

Drahthalter für die Leitungsführung

Flacher Blendrahmen mit Putzausgleichsmöglichkeit

Werkzeugloser Türanschlagwechsel links/rechts

Schottwand zur Trennung von Spannungsebenen





Bestellinformationen und technische Daten

Auf den folgenden Seiten finden Sie alle notwendigen Detail- und Bestellinformationen zu unseren Stromkreis- und Mediaverteilern der Serie AK600 und UK600.

Stromkreisverteiler AK600

Mit N/PE Quick-Steckklemmen

Aufputzverteiler AK600, IP30/IP40

I_n bis 63 A

Stromkreisverteiler DIN EN 60670-24, DIN 43871

Für Gebäudeinstallation nach DIN 18015

Stoßfestigkeitsgrad IK07

Lieferbar in 1- bis 5-reihiger Ausführung als Aufputzverteiler

Haubenverteiler

- Verwindungsstabiler, bruchfester, schwer entflammbarer, halogenarmer Kunststoff
- Mit Kabelabfang-/Zugentlastungsbefestigung
- Mit herausnehmbaren Hutprofilschienen
- Anreihbar

Werkzeugloser Türanschlagwechsel

Verbinder für horizontale und vertikale Anreihung

Mit N/PE Quick-Steckklemmen

Drahtalter für fachgerechte Leitungsführung

Abdeckung mit Schnellverschlüssen, plombierbar

45 mm Geräteschlitz für 12 PLE, auf 14 PLE erweiterbar

Beschriftungssystem



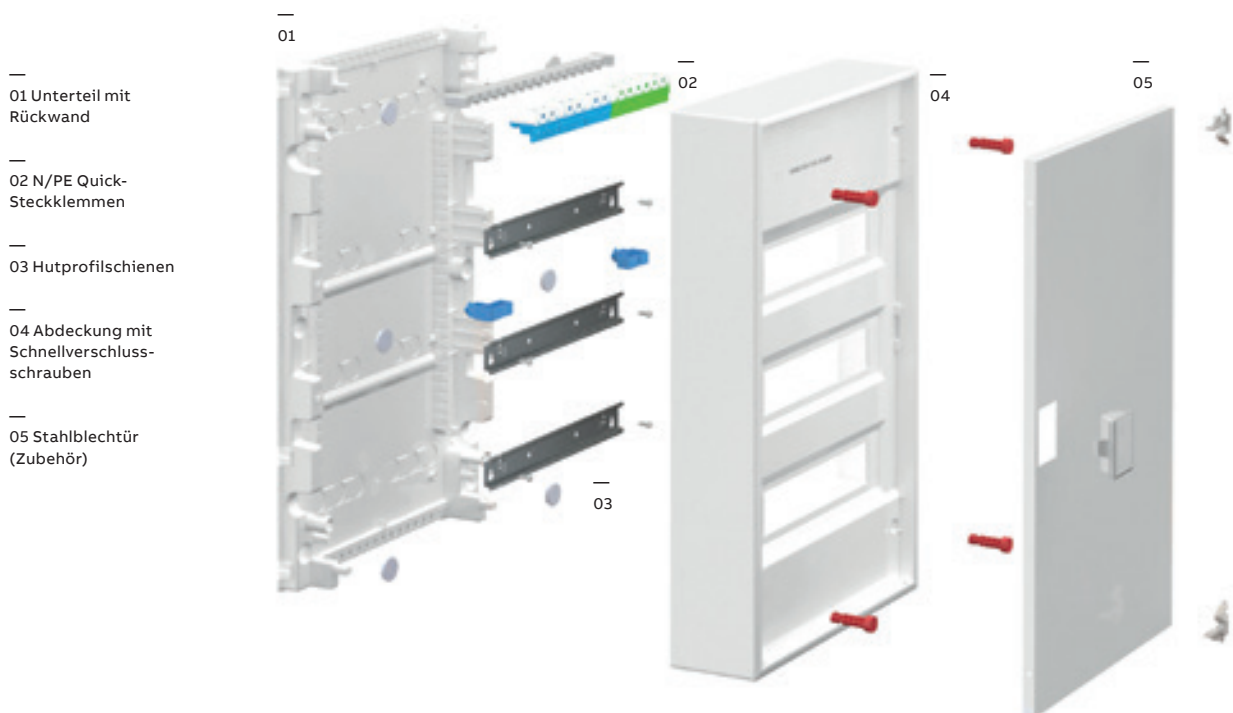

Stahlblechtür als Zubehör

Farbe: Weiß, RAL 9016



Stromkreisverteiler AK600

Mit N/PE Quick-Steckklemmen

Artikel	H x B x T (mm)	PLE	Type	Artikelnummer	EUR	
 <p>AK612N2</p>	<p>Aufputzverteiler, 1-reihig Außenmaße Mit N/PE Quick-Steckklemmen: ZK51B, ZK82B, ZK113G</p>	328 x 339 x 98	12 (13)	AK612N2	2CPX032563R9999	66,50
 <p>AK624N3</p>	<p>Aufputzverteiler, 2-reihig Außenmaße Mit N/PE Quick-Steckklemmen: ZK51B, 2 x ZK82B, ZK144G</p>	453 x 339 x 98	24 (28)	AK624N3	2CPX032564R9999	92,50
 <p>AK636N3</p>	<p>Aufputzverteiler, 3-reihig Außenmaße Mit N/PE Quick-Steckklemmen: 3 x ZK82B, ZK206G</p>	578 x 339 x 98	36 (41)	AK636N3	2CPX032565R9999	122,50
 <p>AK648N4</p>	<p>Aufputzverteiler, 4-reihig Außenmaße Mit N/PE Quick-Steckklemmen: 4 x ZK82B, ZK237G</p>	703 x 339 x 98	48 (56)	AK648N4	2CPX032566R9999	152,50
 <p>AK660N4</p>	<p>Aufputzverteiler, 5-reihig Außenmaße Mit N/PE Quick-Steckklemmen: ZK113B, 3 x ZK82B, ZK268G</p>	828 x 339 x 98	60 (69)	AK660N4	2CPX032567R9999	186,00

> N/PE Quick-Steckklemmen siehe Seite 28

> Technische Daten AK600 siehe ab Seite 40

Stromkreisverteiler UK600 mit Blendrahmen und Tür

Mit N/PE Quick-Steckklemmen

Unterputzverteiler – UK600, IP30

I_n bis 63 A

Stromkreisverteiler DIN EN 60670-24 (VDE 0606-24)

Geräteträger mit herausnehmbarer Hutprofilschiene

Stoßfestigkeitsgrad IK07

Lieferbar in 1- bis 5-reihiger Ausführung als Unterputzverteiler

Nachrüstbar mit Bausatz für Aufputz- und teilversenkte Montage

Nachrüstbar mit UZ91P4 zum Hohlwandeinbau

Mauerkasten:

- Verwindungsstabiler, bruchfester, schwer entflammbarer, halogenarmer Kunststoff
- Mit Kabelabfang-/Zugentlastungsbefestigung
- Mit herausnehmbaren Leitungseinführungsschiebern
- Anreihbar

Mauerkralen

Werkzeugloser Türanschlagwechsel

Verbindungskanal für horizontale und vertikale Anreihung

Für Gebäudeinstallation nach DIN 18015

Mit N/PE Quick-Steckklemmen

Drahthalter für fachgerechte Leitungsführung

Abdeckung mit 90°-Schnellverschlüssen, plombierbar

45 mm Geräteschlitz für 12 PLE, auf 14 PLE erweiterbar

Beschriftungssystem

Blendrahmen und Stahlblechtür mit Putzausgleichsmöglichkeit

Farbe: Weiß, RAL 9016

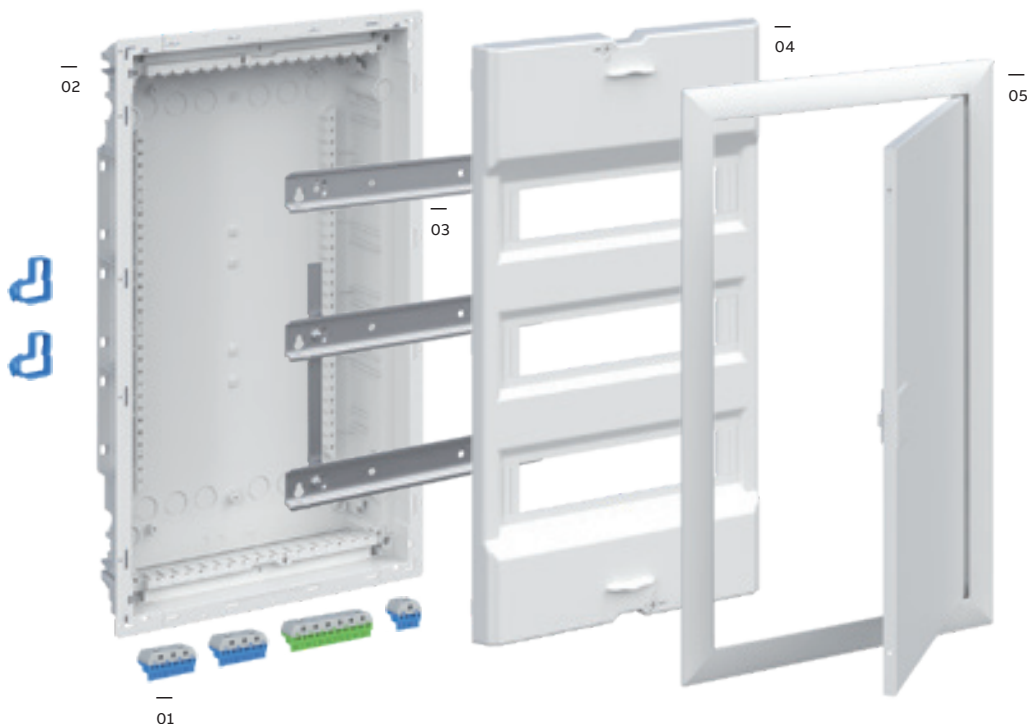

* In Verbindung mit Hohlwandset UZ91P4 siehe Seite 23

- 01 N/PE Quick-Steckklemmen
- 02 Mauerkasten
- 03 Geräteträger
- 04 Abdeckung
- 05 Blendrahmen mit Stahlblechtür



Stromkreisverteiler UK600 mit Blendrahmen und Tür

Mit N/PE Quick-Steckklemmen

Artikel		H x B x T (mm)	PLE	Type	Artikelnummer	EUR
 UK612N2	Unterputzverteiler, 1-reihig					
	Nischenmaße für Unterputzeinbau 355 x 367 x 95 Wandausschnittmaße für Hohlwandeinbau 328 x 340 x 88 Mit N/PE Quick-Steckklemmen: ZK51B, ZK82B, ZK113G		12 (13)	UK612N2	2CPX031369R9999	122,00
 UK624N3	Unterputzverteiler, 2-reihig					
	Nischenmaße für Unterputzeinbau 480 x 367 x 95 Wandausschnittmaße für Hohlwandeinbau 453 x 340 x 88 Mit N/PE Quick-Steckklemmen: ZK51B, ZK82B, ZK144G		24 (28)	UK624N3	2CPX031370R9999	161,00
 UK636N3	Unterputzverteiler, 3-reihig					
	Nischenmaße für Unterputzeinbau 605 x 367 x 95 Wandausschnittmaße für Hohlwandeinbau 578 x 340 x 88 Mit N/PE Quick-Steckklemmen: ZK51B, 2 x ZK113B, ZK206G		36 (41)	UK636N3	2CPX031371R9999	189,00
 UK648N3	Unterputzverteiler, 4-reihig					
	Nischenmaße für Unterputzeinbau 730 x 367 x 95 Wandausschnittmaße für Hohlwandeinbau 703 x 340 x 88 Mit N/PE Quick-Steckklemmen: 2 x ZK82B, ZK144B, ZK237G		48 (56)	UK648N3	2CPX031372R9999	268,00
 UK660N4	Unterputzverteiler, 5-reihig					
	Nischenmaße für Unterputzeinbau 855 x 367 x 95 Wandausschnittmaße für Hohlwandeinbau 828 x 340 x 88 Mit N/PE Quick-Steckklemmen: ZK51B, 2 x ZK82B, ZK144B, ZK268G		60 (70)	UK660N4	2CPX031373R9999	327,00

> N/PE Quick-Steckklemmen siehe Seite 28

> Technische Daten UK600 siehe ab Seite 42

Stromkreisverteiler UK600 ohne Blendrahmen und Tür

Mit N/PE Quick-Steckklemmen

Unterputzverteiler – UK600, IP30

I_n bis 63 A

Stromkreisverteiler DIN EN 60670-24 (VDE 0606-24)

Für Gebäudeinstallation nach DIN 18015

Stoßfestigkeitsgrad IK07

Lieferbar in 1- bis 5-reihiger Ausführung als Unterputzverteiler

Nachrüstbar mit Bausatz für Aufputz- und teilversenkte Montage

Nachrüstbar mit UZ91P4 zum Hohlwandeinbau

Mauerkasten:

- Verwindungsstabiler, bruchfester, schwer entflammbarer, halogenarmer Kunststoff
- Mit Kabelabfang-/Zugentlastungsbefestigung
- Mit herausnehmbaren Leitungseinführungsschiebern
- Anreihbar

Mauerkralen

Werkzeugloser Türanschlagwechsel

Verbindungskanal für horizontale und vertikale Anreihung

Geräteträger mit herausnehmbarer Hutprofilschiene

Mit N/PE Quick-Steckklemmen

Drahthalter für fachgerechte Leitungsführung

Abdeckung mit 90°-Schnellverschlüssen, plombierbar

45 mm Geräteschlitz für 12 PLE, auf 14 PLE erweiterbar

Beschriftungssystem

Blendrahmen und Stahlblechtür mit Putzausgleichsmöglichkeit

Farbe: Weiß, RAL 9016

* In Verbindung mit Hohlwandset UZ91P4 siehe Seite 23

—
01 N/PE Quick-
Steckklemmen

—
02 Mauerkasten



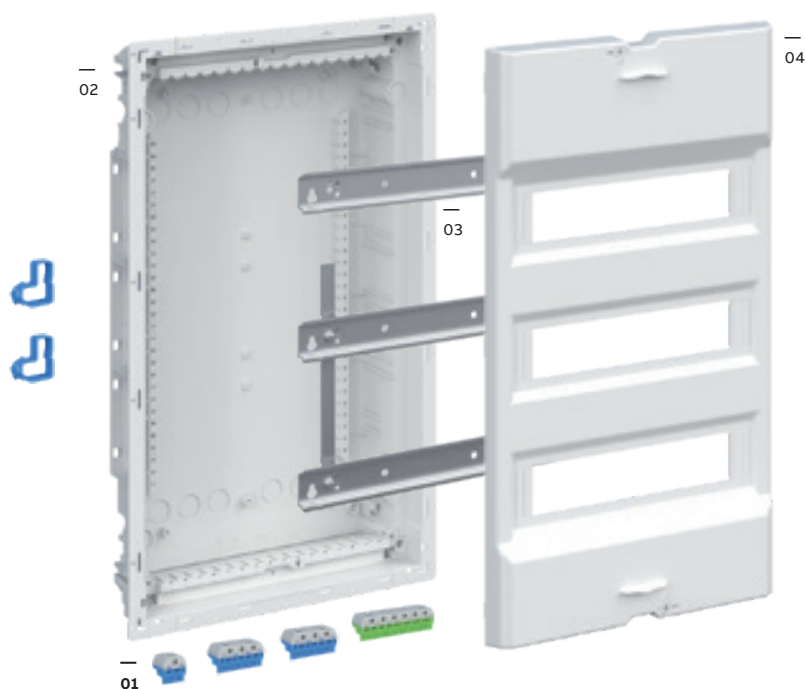

—
03 Geräteträger

—
04 Abdeckung



Stromkreisverteiler UK600 ohne Blendrahmen und Tür

Mit N/PE Quick-Steckklemmen











Artikel		H x B x T (mm)	PLE	Type	Artikelnummer	EUR
 UK612NB	Unterputzverteiler, 1-reihig					
	Nischenmaße für Unterputzeinbau 355 x 367 x 95 Wandausschnittmaße für Hohlwandeinbau 328 x 340 x 88 Mit N/PE Quick-Steckklemmen: ZK51B, ZK82B, ZK113G		12 (13)	UK612NB	2CPX031374R9999	92,00
 UK624NB	Unterputzverteiler, 2-reihig					
	Nischenmaße für Unterputzeinbau 480 x 367 x 95 Wandausschnittmaße für Hohlwandeinbau 453 x 340 x 88 Mit N/PE Quick-Steckklemmen: ZK51B, ZK82B, ZK144G		24 (28)	UK624NB	2CPX031375R9999	110,00
 UK636NB	Unterputzverteiler, 3-reihig					
	Nischenmaße für Unterputzeinbau 605 x 367 x 95 Wandausschnittmaße für Hohlwandeinbau 578 x 340 x 88 Mit N/PE Quick-Steckklemmen: ZK51B, 2 x ZK113B, ZK206G		36 (41)	UK636NB	2CPX031376R9999	125,00
 UK648NB	Unterputzverteiler, 4-reihig					
	Nischenmaße für Unterputzeinbau 730 x 367 x 95 Wandausschnittmaße für Hohlwandeinbau 703 x 340 x 88 Mit N/PE Quick-Steckklemmen: 2 x ZK82B, ZK144B, ZK237G		48 (56)	UK648NB	2CPX031377R9999	190,00
 UK660NB	Unterputzverteiler, 5-reihig					
	Nischenmaße für Unterputzeinbau 855 x 367 x 95 Wandausschnittmaße für Hohlwandeinbau 828 x 340 x 88 Mit N/PE Quick-Steckklemmen: ZK51B, 2 x ZK82B, ZK144B, ZK268G		60 (70)	UK660NB	2CPX031378R9999	231,00

> N/PE Quick-Steckklemmen siehe Seite 28

> Technische Daten UK600 siehe ab Seite 42

Stromkreisverteiler AK600/UK600









Ersatzteile und Zubehör

Artikel		AK600	UK600	Stück	Type	Artikelnummer	EUR
 UZT5	Beschriftungssystem Selbstklebend, mit Beschriftungsfeldern und Zahlen 1 – 70 mit Legende	●	●	1	UZT5	2CPX031429R9999	2,95
 UZG636	Hutprofilschiene mit Geräteeinsatz* Für AK61../UK61.. Für AK62../UK62.. Für AK63../UK63.. Für AK64../UK64.. Für AK66../UK66..	●	●	1	UZG612 UZG624 UZG636 UZG648 UZG660	2CPX031118R9999 2CPX031119R9999 2CPX031120R9999 2CPX031121R9999 2CPX031122R9999	5,15 19,50 32,20 47,60 57,00
 ZA3P5	Verschlussstreifen Farbe: Weiß, RAL 9016	●	●	5	ZA3P5	2CPX062385R9999	20,10
 AZB1P4	Schnellverschluss AK600 Jeweils 4 Stück zum Befestigen der Haube	●	-	4	AZB1P4	2CPX010996R9999	22,50
 UZB3	Waagrechtsschottwand Mit integriertem Klemmenträger, Prägung zur Aufnahme von zwei Steckdosen Type ZE224 sowie 5 Prägungen für Kommunikationsmodule	-	●	1	UZB3	2CPX031409R9999	27,20
 MZS12H	Waagrechtsschottung AK600	●	-	1	AZB2	2CPX010997R9999	9,50
 UZM650	Montageplatte Stahlblech, verzinkt Für AK61../UK61..., H x B = 212 x 242 mm Für AK62../UK62..., H x B = 337 x 242 mm Für AK63../UK63..., H x B = 462 x 242 mm Für AK64../UK64..., H x B = 587 x 242 mm Für AK66../UK66..., H x B = 712 x 242 mm	●	●	1	UZM610 UZM620 UZM630 UZM640 UZM650	2CPX031414R9999 2CPX031415R9999 2CPX031416R9999 2CPX031417R9999 2CPX031418R9999	26,30 33,80 42,30 50,00 59,50
 UZT2	TIP-in-Verschluss Farbe: Weiß, RAL 9016	●	●	1	UZT2	2CPX031411R9999	5,25
 UZT3	Sicherheitsschloss Standard Mit zwei Schlüsseln	●	●	1	UZT3	2CPX031412R9999	30,10
 UZT4	Sicherheitsschloss Ronis Mit zwei Schlüsseln	●	●	1	UZT4	2CPX031413R9999	30,10

* Für AK600 jeweils einzelne Hutprofilschienen bestellen (z. B. für 5-reihigen Verteiler 5 x UZA612)

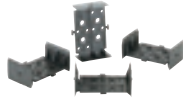

Stromkreisverteiler AK600/UK600

Ersatzteile und Zubehör



Artikel		AK600	UK600	Stück	Type	Artikelnummer	EUR
 UZB1	Leitungseinführungsschieber Mit integriertem Klemmenträger oben und unten verwendbar, 1- bis 5-reihig nutzbare Breite für Klemmen 277 mm, 17 Einheiten	-	●	1	UZB1	2CPX031407R9999	15,05
 ZA89P20	Schrauben Jeweils 20 Stück zum Befestigen von Hutprofilschienen und Montageplatten	●	●	20	ZA89P20	2CPX062376R9999	10,75
 UZT1	Scharnierset Zu UK600	●	●	2	UZT1	2CPX031410R9999	4,70
 AP636	Aufputz-Bausatz Zur Montage auf Putz und teilversenkt mit Sollbruchstellen, nur geeignet für Standardtür						
	Für UK61..	-	●	1	AP612	2CPX031402R9999	53,50
	Für UK62..	-	●	1	AP624	2CPX031403R9999	58,50
	Für UK63..	-	●	1	AP636	2CPX031404R9999	63,00
	Für UK64..	-	●	1	AP648	2CPX031405R9999	68,00
	Für UK66..	-	●	1	AP660	2CPX031406R9999	81,00
 UZA636	Abdeckung mit 90°-Schnellverschluss						
	Für UK61..	-	●	1	UZA612	2CPX031123R9999	19,50
	Für UK62..	-	●	1	UZA624	2CPX031124R9999	25,20
	Für UK63..	-	●	1	UZA636	2CPX031125R9999	30,80
	Für UK64..	-	●	1	UZA648	2CPX031126R9999	37,00
	Für UK66..	-	●	1	UZA660	2CPX031127R9999	46,10
 UZ4P2	Mauerkralen Zum Befestigen des Mauerkastens in zwei Einbautiefen	-	●	4	UZ4P2	2CPX062447R9999	4,05
 UZ91P4	Hohlwandset Zum nachträglichen Ausbauen eines UK600 zum Hohlwandverteiler (Kabelbinder 20 Stück und Typenschild liegen bei), Wandstärke min. 8 mm, max. 35 mm	-	●	4	UZ91P4	2CPX031434R9999	27,30
 UZB2	Verbindungskanal Zur horizontalen und vertikalen Anreihung und Querverdrahtung der Verteiler	-	●	1	UZB2	2CPX031408R9999	24,30
 AZB3P10	Verbindungssteile AK600 Für horizontale und vertikale Verbindung von Gehäusen	●	-	10	AZB3P10	2CPX010998R9999	12,50

Stromkreisverteiler AK600/UK600

Türen und Designfolien

Artikel		Passend	AK600	UK600	Stück	Type	Artikelnummer	EUR
 AZT610	Tür	Für AK61..	●	●	1	AZT610	2CPX031149R9999	26,50
	Farbe: Weiß, RAL 9016	Für AK62..	●	●	1	AZT620	2CPX031150R9999	33,00
	Stahlblech, pulverbeschichtet	Für AK63..	●	●	1	AZT630	2CPX031151R9999	40,50
		Für AK64..	●	●	1	AZT640	2CPX031152R9999	49,00
		Für AK66..	●	●	1	AZT660	2CPX031153R9999	60,50
 BL610	Blendrahmen mit Tür (Standard)	Für UK61..	-	●	1	BL610	2CPX031081R9999	47,70
	Farbe: Weiß, RAL 9016	Für UK62..	-	●	1	BL620	2CPX031082R9999	64,00
	Stahlblech, pulverbeschichtet	Für UK63..	-	●	1	BL630	2CPX031083R9999	72,00
		Für UK64..	-	●	1	BL640	2CPX031084R9999	94,00
		Für UK66..	-	●	1	BL650	2CPX031085R9999	116,00
 BL611	Blendrahmen mit Tür	Für UK61..	-	●	1	BL611	2CPX031086R9999	74,50
	Farbe: Anthrazit, RAL 7016	Für UK62..	-	●	1	BL621	2CPX031087R9999	90,50
	Stahlblech, pulverbeschichtet	Für UK63..	-	●	1	BL631	2CPX031088R9999	103,00
		Für UK64..	-	●	1	BL641	2CPX031089R9999	118,00
		Für UK66..	-	●	1	BL651	2CPX031090R9999	140,00

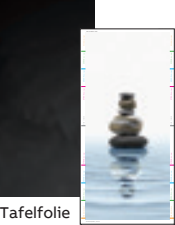
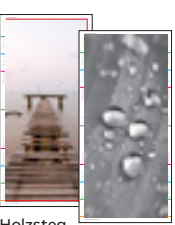

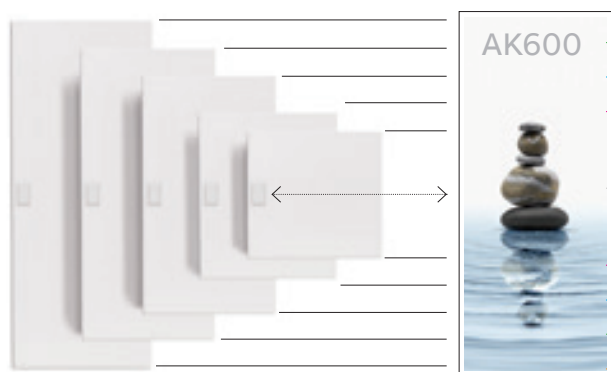

Designfolie

 Tafelfolie	Tafelfolie	Für AK61../UK61..	●	●	1	UZ640D	2CPX031786R9999	48,50
	Zum Beschriften	Für AK62../UK62..			10	UZ640DP10	2CPX031790R9999	459,00
	für Stahlblechtüren	Für AK63../UK63..						
		Für AK64../UK64..						
		Für AK66../UK66..						
 Steine	Steine	Für AK61../UK61..	●	●	1	UZ641D	2CPX031787R9999	48,50
	Designfolie für	Für AK62../UK62..			10	UZ641DP10	2CPX031791R9999	459,00
	Stahlblechtüren	Für AK63../UK63..						
		Für AK64../UK64..						
		Für AK66../UK66..						
 Holzsteg	Holzsteg	Für AK61../UK61..	●	●	1	UZ642D	2CPX031788R9999	48,50
	Designfolie für	Für AK62../UK62..			10	UZ642DP10	2CPX031792R9999	459,00
	Stahlblechtüren	Für AK63../UK63..						
		Für AK64../UK64..						
		Für AK66../UK66..						
 Wassertropfen	Wassertropfen	Für AK61../UK61..	●	●	1	UZ643D	2CPX031789R9999	48,50
	Designfolie für	Für AK62../UK62..			10	UZ643DP10	2CPX031793R9999	459,00
	Stahlblechtüren	Für AK63../UK63..						
		Für AK64../UK64..						
		Für AK66../UK66..						



Stromkreisverteiler UK600

Projektvarianten

Artikel	AK600	UK600	Stück	Type	Artikelnummer	EUR
Mauerkasten mit Mauerkrallen						
	Für UK61..	-	●	1	UZB612 2CPX031113R9999	12,90
	Für UK62..	-	●	1	UZB624 2CPX031114R9999	17,25
	Für UK63..	-	●	1	UZB636 2CPX031115R9999	20,90
	Für UK64..	-	●	1	UZB648 2CPX031116R9999	25,00
	Für UK66..	-	●	1	UZB660 2CPX031117R9999	32,60
UZB636						
Abdeckung, Geräteträger und N/PE Quick-Steckklemmen						
	Für UK61..	-	●	1	UZS612B 2CPX031139R9999	67,50
	Für UK62..	-	●	1	UZS624B 2CPX031140R9999	83,50
	Für UK63..	-	●	1	UZS636B 2CPX031141R9999	102,00
	Für UK64..	-	●	1	UZS648B 2CPX031142R9999	157,00
	Für UK66..	-	●	1	UZS660B 2CPX031143R9999	190,00
UZS636B						
Blendrahmen mit Tür, Abdeckung, Geräteträger und N/PE Quick-Steckklemmen						
	Für UK61..	-	●	1	UZS612N 2CPX031131R9999	114,00
	Für UK62..	-	●	1	UZS624N 2CPX031132R9999	150,00
	Für UK63..	-	●	1	UZS636N 2CPX031133R9999	175,00
	Für UK64..	-	●	1	UZS648N 2CPX031134R9999	252,00
	Für UK66..	-	●	1	UZS660N 2CPX031135R9999	304,00
UZS636N						
Blendrahmen mit Tür, Abdeckung, Geräteträger und Hutprofilschiene für Reihenklemmen						
	Für UK63..	-	●	1	UZS636K 2CPX031136R9999	136,00
	Für UK64..	-	●	1	UZS648K 2CPX031137R9999	207,00
	Für UK66..	-	●	1	UZS660K 2CPX031138R9999	252,00
UZS636K						
Multimedia-Ausbauset mit Patchpanel, Montageplatten, Hutschiene und Gerätehaltern						
	Für UK63..	-	●	1	UZS636M 2CPX077898R9999	150,00
	Für UK64..	-	●	1	UZS648M 2CPX077899R9999	177,00
	Für UK66..	-	●	1	UZS660M 2CPX077900R9999	205,00
UZS636M						

Stromkreisverteiler UK600

Designrahmen und Einsätze

Ein besonderes Highlight der Verteilerserie UK600 sind die verschiedenen Tür- und Rahmenvarianten, die den Verteiler zum ansprechenden Designobjekt in jedem Zuhause machen. In die Designwechselrahmen können eigene Bilder, Pinnwände, Spiegel, Magnettafeln und vieles mehr eingesetzt werden.



—
01 Basisvariante UK600







—
02 Designwechselrahmen

—
03 Einsatz
Beispiel mit Backlight-Folie
LED-hinterleuchtet



Stromkreisverteiler UK600

Designrahmen und Einsätze

Artikel		Passend zu ...	AK600	UK600	Stück	Type	Artikelnummer	EUR
	Designwechselrahmen Aluminium gebürstet Edelstahloptik Ohne Einsatz	Für UK62..	-	●	1	BL620D	2CPX031794R9999	193,00
		Für UK63..	-	●	1	BL630D	2CPX031795R9999	236,00
		Für UK64..	-	●	1	BL640D	2CPX031796R9999	296,00
		Für UK66..	-	●	1	BL650D	2CPX031797R9999	371,00
BL630D								
Einsätze für den Designwechselrahmen								
	Bild-Einsatz Für eigene Bilder nach Wunsch	Für UK62..	-	●	1	UZD620	2CPX031762R9999	118,00
		Für UK63..	-	●	1	UZD630	2CPX031768R9999	135,00
		Für UK64..	-	●	1	UZD640	2CPX031774R9999	140,00
		Für UK66..	-	●	1	UZD650	2CPX031780R9999	155,00
UZD630								
	Pinnwand-Einsatz Grauer Filz mit Pinnadeln	Für UK62..	-	●	1	UZD621	2CPX031763R9999	140,00
		Für UK63..	-	●	1	UZD631	2CPX031769R9999	142,00
		Für UK64..	-	●	1	UZD641	2CPX031775R9999	156,00
		Für UK66..	-	●	1	UZD651	2CPX031781R9999	171,00
UZD631								
	Spiegel-Einsatz	Für UK62..	-	●	1	UZD622	2CPX031764R9999	128,00
		Für UK63..	-	●	1	UZD632	2CPX031770R9999	135,00
		Für UK64..	-	●	1	UZD642	2CPX031776R9999	150,00
		Für UK66..	-	●	1	UZD652	2CPX031782R9999	162,00
UZD632								
	Edelstahloptik-Einsatz	Für UK62..	-	●	1	UZD623	2CPX031765R9999	130,00
		Für UK63..	-	●	1	UZD633	2CPX031771R9999	149,00
		Für UK64..	-	●	1	UZD643	2CPX031777R9999	165,00
		Für UK66..	-	●	1	UZD653	2CPX031783R9999	182,00
UZD633								
	LED-Panel-Einsatz Mit Backlight-Folie Spannungsversorgung REG 12 V DC, 1,7 A separat bestellen*	Für UK62..	-	●	1	UZD624	2CPX031766R9999	725,00
		Für UK63..	-	●	1	UZD634	2CPX031772R9999	886,00
		Für UK64..	-	●	1	UZD644	2CPX031778R9999	1023,00
		Für UK66..	-	●	1	UZD654	2CPX031784R9999	1185,00
UZD634								
	Holzoptik-Einsatz Mit 5 Magnetpins	Für UK62..	-	●	1	UZD625	2CPX031767R9999	178,00
		Für UK63..	-	●	1	UZD635	2CPX031773R9999	204,00
		Für UK64..	-	●	1	UZD645	2CPX031779R9999	230,00
		Für UK66..	-	●	1	UZD655	2CPX031785R9999	257,00
UZD635								

N/PE Quick-Steckklemmen

Normgerecht, übersichtlich, flexibel

Konfigurieren ganz nach Bedarf





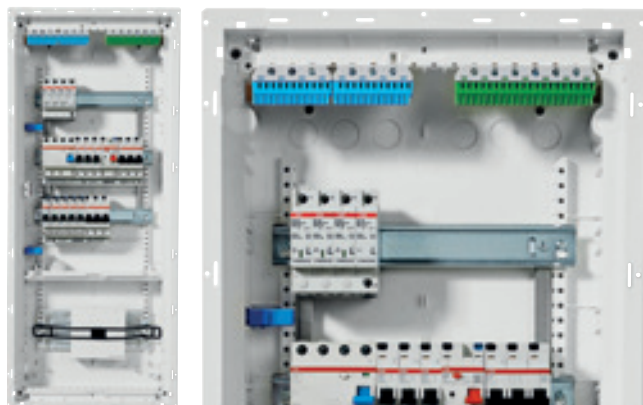





















Durch die Modularität und das umfangreiche Sortiment können Sie die Produkte individuell und praxisgerecht konfigurieren. Je nach Bedarf können verschiedene Quick-Steckklemmen auf einem gemeinsamen Klemmenträger kombiniert werden.

Wird ein größerer N- oder PE-Klemmblock benötigt, lassen sich zwei Quick-Steckklemmblocke mit der Verbindungsbrücke ZK10P10 verbinden.











Die Produktvorteile

- Flexibles Klemmensystem für mehrere N-Potentiale:
Schraubanschluss-technik: 2,5 bis 25 mm² für starre Leiter;
für flexible Leiter bis 25 mm² (Aderendhülsen erforderlich)
Federklemmtechnik: 1,5 bis 4 mm² für starre Leiter;
für flexible Leiter bis 2,5 mm² (Aderendhülsen erforderlich)
- Optimal beim Einsatz mehrerer Fehlerstromschutzschalter
- Einfaches Erweitern der Quick-Steckklemmen mit Verbindungsbrücken
- Eindeutige Zuordnung der Klemmenblöcke durch klare Farbcodierung: N = blau, PE = gelb-grün
- Einfaches Beschriften der Klemmenstellen mit vorgedruckten, selbstklebenden Zahlenstreifen
- Breiter Einsatzbereich: In den Stromkreisverteilern der Serie UK600 und MISTRAL65 in allen Kleinverteilern, für alle Zählerschränke, Wand- und Standschränke

N/PE Klemmblocke mit Einheiten	N Quick-Steckklemmen	Schraubanschluss-technik	Federklemmtechnik	PE Quick-Steckklemmen	Schraubanschluss-technik	Federklemmtechnik
	 ZK50B					
	 ZK50BT	0 x 25 mm ²	5 x 1,5 – 4 mm ²	-	-	-
	 ZK51B	1 x 25 mm ²	5 x 1,5 – 4 mm ²	 ZK51G	1 x 25 mm ²	5 x 1,5 – 4 mm ²
	 ZK82B	2 x 25 mm ²	8 x 1,5 – 4 mm ²	 ZK82G	2 x 25 mm ²	8 x 1,5 – 4 mm ²
	 ZK113B	3 x 25 mm ²	11 x 1,5 – 4 mm ²	 ZK113G	3 x 25 mm ²	11 x 1,5 – 4 mm ²
	 ZK144B	4 x 25 mm ²	14 x 1,5 – 4 mm ²	 ZK144G	4 x 25 mm ²	14 x 1,5 – 4 mm ²
	 ZK175B	5 x 25 mm ²	17 x 1,5 – 4 mm ²	 ZK175G	5 x 25 mm ²	17 x 1,5 – 4 mm ²
	 ZK206B	6 x 25 mm ²	20 x 1,5 – 4 mm ²	 ZK206G	6 x 25 mm ²	20 x 1,5 – 4 mm ²
	 ZK237B	7 x 25 mm ²	23 x 1,5 – 4 mm ²	 ZK237G	7 x 25 mm ²	23 x 1,5 – 4 mm ²
	 ZK268B	8 x 25 mm ²	26 x 1,5 – 4 mm ²	 ZK268G	8 x 25 mm ²	26 x 1,5 – 4 mm ²

N/PE Quick-Steckklemmen

Zur Bestückung von AK600/UK600

Artikel		Anzahl Klemmen 1,5 – 4 mm ²	Anzahl Klemmen 2,5 – 25 mm ²	Außenmaße H x B x T in mm	Stück	Type	Artikelnummer	EUR
 ZK51B	N Quick-Steckklemmen Für Klemmenträger	5 x 1,5 – 4	0 x 25	23 x 32 x 21	1	ZK50B	2CPX062750R9999	5,00
		5 x 1,5 – 4	1 x 25	32 x 32 x 31	1	ZK51B	2CPX062751R9999	6,15
		8 x 1,5 – 4	2 x 25	32 x 49 x 31	1	ZK82B	2CPX062752R9999	7,90
		11 x 1,5 – 4	3 x 25	32 x 65 x 31	1	ZK113B	2CPX062753R9999	11,00
		14 x 1,5 – 4	4 x 25	32 x 82 x 31	1	ZK144B	2CPX062754R9999	14,15
		17 x 1,5 – 4	5 x 25	32 x 98 x 31	1	ZK175B	2CPX062755R9999	16,50
		20 x 1,5 – 4	6 x 25	32 x 115 x 31	1	ZK206B	2CPX062756R9999	18,45
		23 x 1,5 – 4	7 x 25	32 x 132 x 31	1	ZK237B	2CPX063163R9999	20,20
		26 x 1,5 – 4	8 x 25	32 x 149 x 31	1	ZK268B	2CPX063164R9999	22,30
 ZK50BT	N Quick-Steckklemme Mit Adapter ZK15 für die seitliche Montage im UK6... oder zum Aufrasten auf der Hutprofilschiene	5 x 1,5 – 4	0 x 25	28 x 39 x 25	1	ZK50BT	2CPX062745R9999	6,00
 ZK51G	PE Quick-Steckklemmen Für Klemmenträger	5 x 1,5 – 4	1 x 25	32 x 32 x 31	1	ZK51G	2CPX062757R9999	6,15
		8 x 1,5 – 4	2 x 25	32 x 49 x 31	1	ZK82G	2CPX062758R9999	7,90
		11 x 1,5 – 4	3 x 25	32 x 65 x 31	1	ZK113G	2CPX062759R9999	11,00
		14 x 1,5 – 4	4 x 25	32 x 82 x 31	1	ZK144G	2CPX062760R9999	14,15
		17 x 1,5 – 4	5 x 25	32 x 98 x 31	1	ZK175G	2CPX062761R9999	16,50
		20 x 1,5 – 4	6 x 25	32 x 115 x 31	1	ZK206G	2CPX062762R9999	18,45
		23 x 1,5 – 4	7 x 25	32 x 132 x 31	1	ZK237G	2CPX063165R9999	20,20
		26 x 1,5 – 4	8 x 25	32 x 149 x 31	1	ZK268G	2CPX063166R9999	22,30
 ZK10P10	Verbindungsbrücken Für Klemmenträger				10	ZK10P10	2CPX062763R9999	41,40
 ZK600	Quick-Steckträger für UK6... Nutzbare Breite für Klemmen 247 mm, 15 Einheiten				1	ZK600	2CPX063178R9999	10,25
 ZK21	Quick-Steckträger für AK6... Nutzbare Breite für Klemmen 263 mm, 16 Einheiten				1	ZK21	1SPE007715F0752	4,20
 UZB1	Schieber für die Leitungseinführung am Mauerkasten Mit integriertem Klemmenträger Oben und unten verwendbar, 1- bis 5-reihig Nutzbare Breite für Klemmen 277 mm, 17 Einheiten				1	UZB1	2CPX031407R9999	15,05
 ZK603	N/PE Quick-Steckklemmenset für UK... Mit Quick-Steckklemmen: ZK144B: N 4 x 25 + 14 x 4 mm ² ZK82B: N 2 x 25 + 8 x 4 mm ² ZK206G: PE 6 x 25 + 20 x 4 mm ²				1	ZK603	2CPX063177R9999	53,50

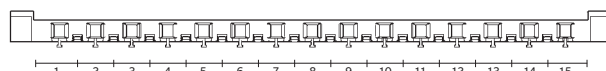

Quick-Steckträger Type ZK600 für UK600

Einheiten

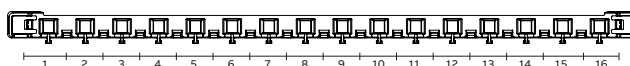

Quick-Steckträger Type ZK21 für AK600

Einheiten

Mediaverteiler AK600

Basisvariante ohne Tür

Aufputz-Mediaverteiler AK600, IP20*/IP30

Stromkreisverteiler AK600 als Media-Ausführung

Stoßfestigkeitsgrad IK07

Lieferbar in 3- bis 5-reihiger Ausführung als Aufputzverteiler

Haubenverteiler

- Verwindungsstabiler, bruchfester, schwer entflammbarer, halogenarmer Kunststoff

- Mit Kabelabfang-/Zugentlastungsbefestigung

- Anreihbar

Mit herausnehmbarer Hutprofilschiene in der obersten Reihe

Isoliert aufgebautes Universal Patchpanel zur Aufnahme von 12 Keystone oder E-Dat-Module

Modulare Lochblech-Montageplatte zur Aufnahme von Geräten

Einfache und werkzeuglose Montage der Gerätehalter aus Gummi

3-fach-Schutzkontaktsteckdose, 120° drehbar zur Spannungsversorgung eingebauter Geräte

Drahthalter für fachgerechte Leitungsführung

Belüftete Stahlblechtüren und Stahlblechtür mit Kunststoffeinsetz weiß für verbessertes Wifi-Signal im Zubehör erhältlich

—
01 Unterteil mit Rückwand

—
02 Hutprofilschiene

—
03 Universal Patchpanel

—
04 Modulare Montageplatte

—
05 3-fach-Schutzkontaktsteckdose, 120° drehbar

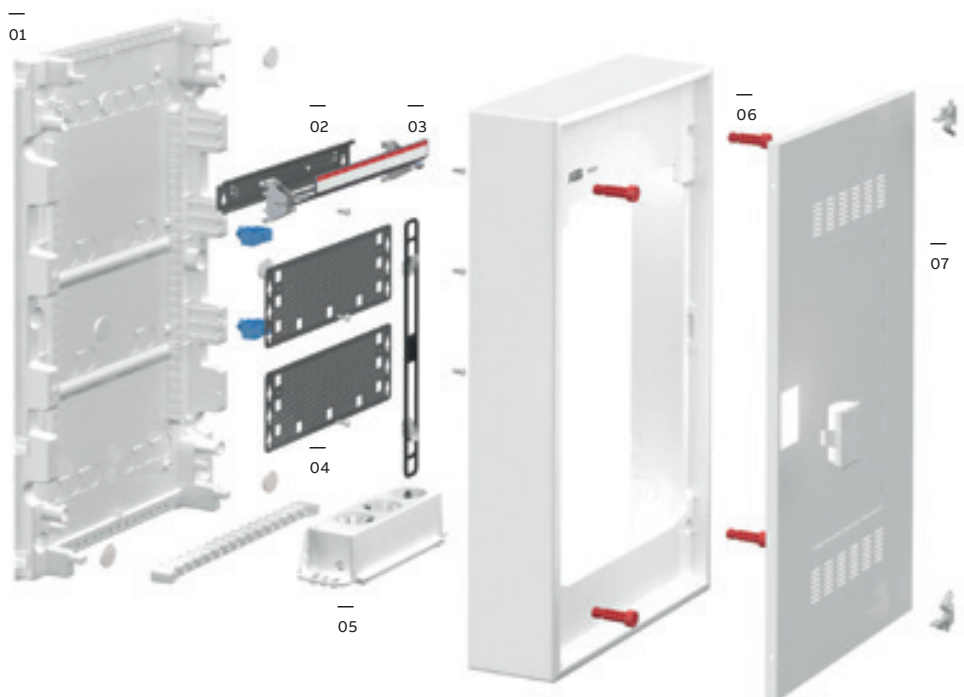

—
06 Abdeckung mit Schnellverschluss

—
07 Stahlblechtür mit Wifi-Einsatz (Zubehör)



Mediaverteiler AK600

Basisvariante ohne Tür

Artikel		H X B x T (mm)	Stück	Type	Artikelnummer	EUR
	Aufputz-Mediaverteiler ohne Tür, 3-reihig Verteiler mit modularen Lochblech-Montageplatten und herausnehmbarer Hutschiene, Drahthalter zur Leitungsführung, Universal Patchpanel zur Aufnahme von Keystone- oder E-Dat-Modulen*, rastbare 3-fach-Schutzkontaktsteckdose, 120° drehbar mit EURO-Einsatz, Gerätehalter aus Gummi zur werkzeuglosen Montage, ohne Tür	578 x 339 x 98	1	AK636M	2CPX031811R9999	303,00
AK636M						
	Aufputz-Mediaverteiler ohne Tür, 4-reihig Verteiler mit modularen Lochblech-Montageplatten und herausnehmbarer Hutschiene, Drahthalter zur Leitungsführung, Universal Patchpanel zur Aufnahme von Keystone- oder E-Dat-Modulen*, rastbare 3-fach-Schutzkontaktsteckdose, 120° drehbar mit EURO-Einsatz, Gerätehalter aus Gummi zur werkzeuglosen Montage, ohne Tür	703 x 339 x 98	1	AK648M	2CPX031812R9999	325,00
AK648M						
	Aufputz-Mediaverteiler ohne Tür, 5-reihig Verteiler mit modularen Lochblech-Montageplatten und herausnehmbarer Hutschiene, Drahthalter zur Leitungsführung, Universal Patchpanel zur Aufnahme von Keystone- oder E-Dat-Modulen*, rastbare 3-fach-Schutzkontaktsteckdose, 120° drehbar mit EURO-Einsatz, Gerätehalter aus Gummi zur werkzeuglosen Montage, ohne Tür	828 x 339 x 98	1	AK660M	2CPX031813R9999	395,00
AK660M						

* Maße der Prägungen für Keystone- und E-Dat-Module siehe Seite 48

Mediaverteiler UK600

Mit oder ohne Blendrahmen und Tür

Unterputz-Mediaverteiler – UK600, IP30

Stromkreisverteiler UK600 als Media-Ausführung

Stoßfestigkeitsgrad IK07

Lieferbar in 2- bis 5-reihiger Ausführung als Unterputzverteiler

Nachrüstbar mit Bausatz für Aufputz- und teilversenkte Montage

Nachrüstbar mit UZ91P4 zum Hohlwandeinbau

Mauerkasten:

- Verwindungsstabiler, bruchfester, schwer entflammbarer, halogenarmer Kunststoff
- Mit Kabelabfang-/Zugentlastungsbefestigung
- Mit herausnehmbaren Leitungseinführungsschiebern
- Anreihbar

Werkzeugloser Türanschlagwechsel

Verbindungskanal für horizontale und vertikale Anreihung

Mit herausnehmbarer Hutprofilschiene in der obersten Reihe

Isoliert aufgebautes Patchpanel zur Aufnahme von 12 Keystone-Modulen

Modulare Lochblech-Montageplatte zur Aufnahme von Geräten

Einfache und werkzeuglose Montage der Gerätehalter aus Gummi

3-fach-Schutzkontaktsteckdose, 120° drehbar zur Spannungsversorgung eingebauter Geräte

Drahthalter für fachgerechte Leitungsführung



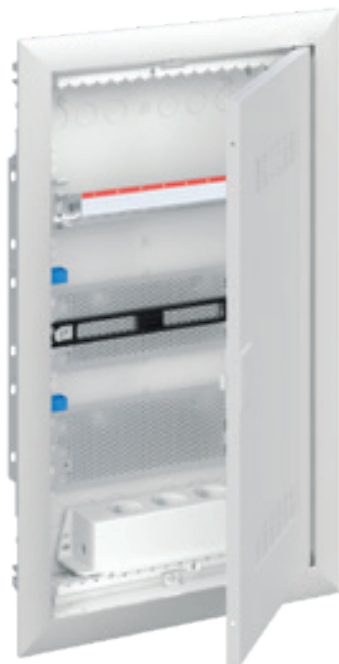

Mit Blendrahmen und Stahlblechtüren, als Stahlblechtür mit Kunststoffeinsatz weiß für verbessertes Wifi-Signal oder als Basisvariante ohne Blendrahmen und Tür

*In Verbindung mit Hohlwandset UZ91P4 siehe Seite 23



Mediaverteiler UK600

Mit oder ohne Blendrahmen und Tür

Artikel		Maße	H X B x T (mm)	Stück	Type	Artikelnummer	EUR
 UK636MV	Unterputz-Mediaverteiler mit Blendrahmen und belüfteter Tür						
	Mauerkasten mit modularen Lochblech-Montageplatten und herausnehmbarer Hutschiene, Drahthalter zur Leitungsführung, Patchpanel zur Aufnahme von 12 Keystone-Modulen*, rastbare 3-fach-Schutzkontaktsteckdose, 120° drehbar mit EURO-Einsatz, Gerätehalter aus Gummi zur werkzeuglosen Montage, Stahlblechtür belüftet	3-reihig Nische Wandausschnitt	605 x 367 x 95 578 x 340 x 88	1	UK636MV	2CPX031384R9999	378,00
	Patchpanel zur Aufnahme von 12 Keystone-Modulen*, rastbare 3-fach-Schutzkontaktsteckdose, 120° drehbar mit EURO-Einsatz, Gerätehalter aus Gummi zur werkzeuglosen Montage, Stahlblechtür belüftet	4-reihig Nische Wandausschnitt	730 x 367 x 95 703 x 340 x 88	1	UK648MV	2CPX031385R9999	405,00
		5-reihig Nische Wandausschnitt	855 x 367 x 95 828 x 340 x 88	1	UK660MV	2CPX031386R9999	476,00
 UK636MW	Unterputz-Mediaverteiler mit Blendrahmen und belüfteter Wifi-Tür						
	Mauerkasten mit modularen Lochblech-Montageplatten und herausnehmbarer Hutschiene, Drahthalter zur Leitungsführung, Patchpanel zur Aufnahme von 12 Keystone-Modulen*, rastbare 3-fach-Schutzkontaktsteckdose, 120° drehbar mit EURO-Einsatz, Gerätehalter aus Gummi zur werkzeuglosen Montage, Stahlblechtür belüftet mit Kunststoffeinsatz weiß, teiltransparent für verbessertes Wifi-Signal	3-reihig Nische Wandausschnitt	605 x 367 x 95 578 x 340 x 88	1	UK636MW	2CPX031387R9999	426,00
		4-reihig Nische Wandausschnitt	730 x 367 x 95 703 x 340 x 88	1	UK648MW	2CPX031388R9999	445,00
		5-reihig Nische Wandausschnitt	855 x 367 x 95 828 x 340 x 88	1	UK660MW	2CPX031389R9999	516,00
 UK648MVH	Unterputz-Mediaverteiler Homeway mit belüfteter Tür						
	Mauerkasten mit modularen Lochblech-Montageplatten, Drahthalter zur Leitungsführung, rastbare 3-fach-Schutzkontaktsteckdose, 120° drehbar mit EURO-Einsatz, Gerätehalter aus Gummi zur werkzeuglosen Montage, Stahlblechtür belüftet	4-reihig Nische Wandausschnitt	730 x 367 x 95 703 x 340 x 88	1	UK648MVH	2CPX031446R9999	405,00
		5-reihig Nische Wandausschnitt	855 x 367 x 95 828 x 340 x 88	1	UK660MVH	2CPX031447R9999	476,00
 UK648MWH	Unterputz-Mediaverteiler Homeway mit belüfteter Wifi-Tür						
	Mauerkasten mit modularen Lochblech-Montageplatten, Drahthalter zur Leitungsführung, rastbare 3-fach-Schutzkontaktsteckdose, 120° drehbar mit EURO-Einsatz, Gerätehalter aus Gummi zur werkzeuglosen Montage, Stahlblechtür belüftet mit Kunststoffeinsatz weiß, teiltransparent für verbessertes Wifi-Signal	4-reihig Nische Wandausschnitt	730 x 367 x 95 703 x 340 x 88	1	UK648MWH	2CPX031448R9999	446,00
		5-reihig Nische Wandausschnitt	855 x 367 x 95 828 x 340 x 88	1	UK660MWH	2CPX031449R9999	516,00
 UK630MB	Unterputz-Mediaverteiler als Basis ohne Blendrahmen und Tür						
	Mauerkasten mit modularen Lochblech-Montageplatten und herausnehmbarer Hutschiene, Drahthalter zur Leitungsführung, Montagewinkel, Gerätehalter aus Gummi zur werkzeuglosen Montage	2-reihig Nische Wandausschnitt	480 x 367 x 95 453 x 340 x 88	1	UK624MB	2CPX031394R9999	141,00
		3-reihig Nische Wandausschnitt	605 x 367 x 95 578 x 340 x 88	1	UK636MB	2CPX031395R9999	150,00
		4-reihig Nische Wandausschnitt	730 x 367 x 95 703 x 340 x 88	1	UK648MB	2CPX031396R9999	174,00
		5-reihig Nische Wandausschnitt	855 x 367 x 95 828 x 340 x 88	1	UK660MB	2CPX031397R9999	202,00

* Maße der Prägungen für Keystone- und E-Dat-Module siehe Seite 48

Kombiverteiler UK600

Mit Blendrahmen und Tür

Unterputz-Kombiverteiler – UK600, IP30

I_n bis 63 A

Kombiverteiler als Kombination Stromkreis- und Mediaverteiler

Für Gebäudeinstallation nach DIN 18015

Stoßfestigkeitsgrad IK07

Lieferbar in 2- oder 3-reihiger Ausführung als Unterputzverteiler

Nachrüstbar mit Bausatz für Aufputz- und teilversenkte Montage

Nachrüstbar mit UZ91P4 zum Hohlwandeinbau

Mauerkasten:

- Verwindungsstabiler, bruchfester, schwer entflammbarer, halogenarmer Kunststoff
- Mit Kabelabfang-/Zugentlastungsschiene
- Mit herausnehmbaren Leitungseinführungsschiebern
- Anreihbar

Werkzeugloser Türanschlagwechsel

Verbindungskanal für horizontale und vertikale Anreihung

Mit N/PE Quick-Steckklemme

Abdeckung mit 90° Schnellverschlüssen, plombierbar

45 mm Geräteschlitz für 12 PLE, auf 14 PLE erweiterbar

Beschriftungssystem

Normgerechte Trennung der Spannungsebenen durch Schottwand mit Prägungen für Steckdose und Media-Module

Modulare Lochblech-Montageplatte zur Aufnahme von Geräten

Einfache und werkzeuglose Montage der Gerätehalter aus Gummi

"Click in"-Steckdose 90° drehbar zur Spannungsversorgung eingebauter Geräte

Drahthalter für fachgerechte Leitungsführung



Mit Blendrahmen und Stahlblechtür oder Stahlblechtür mit Kunststoffeinsatz weiß für verbessertes Wifi-Signal, mit Putzausgleich

* In Verbindung mit Hohlwandset UZ91P4 siehe Seite 23



Kombiverteiler UK600









Mit Blendrahmen und Tür

Artikel		Maße	H X B x T (mm)	Stück	Type	Artikelnummer	EUR
 UK662CV	Unterputz-Kombiverteiler mit Blendrahmen, belüfteter Tür und rastbarer Steckdose						
	Mauerkasten mit modularen Lochblech-Montageplatten und herausnehmbarem Geräteträger, Drathalter zur Leitungsführung, Schottwand zur Potentialtrennung, rastbare Steckdose 90° drehbar mit EURO-Einsatz, Gerätehalter aus Gummi zur werkzeuglosen Montage, Stahlblechtür belüftet	2-reihig* Nische Wandausschnitt	855 x 367 x 95 828 x 340 x 88	1	UK662CV	2CPX031398R9999	462,00
		3-reihig Nische Wandausschnitt	855 x 367 x 95 828 x 340 x 88	1	UK663CV	2CPX031399R9999	488,00
 UK662CW	Unterputz-Kombiverteiler mit Blendrahmen, belüfteter Wifi-Tür und rastbarer Steckdose						
	Mauerkasten mit modularen Lochblech-Montageplatten und herausnehmbarem Geräteträger, Drathalter zur Leitungsführung, Schottwand zur Potentialtrennung, rastbare Steckdose 90° drehbar mit EURO-Einsatz, Gerätehalter aus Gummi zur werkzeuglosen Montage, Stahlblechtür belüftet mit Kunststoffeinsatz weiß, teiltransparent für verbessertes Wifi-Signal	2-reihig* Nische Wandausschnitt	855 x 367 x 95 828 x 340 x 88	1	UK662CW	2CPX031400R9999	502,00
		3-reihig Nische Wandausschnitt	855 x 367 x 95 828 x 340 x 88	1	UK663CW	2CPX031401R9999	527,00

* Türgriff nicht mittig, Türanschlag nur rechts möglich, Türanschlag links auf Anfrage

Mediaverleiter AK600/UK600





Ersatzteile und Zubehör

Artikel		AK600	UK600	Stück	Type	Artikelnummer	EUR
 UZM61M	Lochblech-Montageplatte Für Mediaverleiter	•	•	1	UZM61M	2CPX031421R9999	28,40
 ZX340	Gerätehalter Mit zwei Clips zur Montage auf z. B. UZM61M Material: Gummi	•	•	1	ZX340	2CPX031422R9999	22,40
 ZEP12	Universal Patchpanel inkl. Halter* Leer für Kommunikationsmodule, das Panel kann für Keystone- und E-DAT-Module genutzt werden	•	•	1	ZEP12	2CPX054072R9999	60,50
 ZE336	Patchpanel Leer für Kommunikationsmodule, z. B. RJ45-Buchse, KOAX-Modul usw. Zur direkten oder isolierten Montage an der EDF-Schiene, Hutschiene oder auf der Montageplatte						
 ZE335	Patchpanel 12-fach	•	•	1	ZE336	2CPX031424R9999	60,50
	Patchpanel 6-fach	•	•	1	ZE335	2CPX031423R9999	33,60
 ZE338	Halter für Patchpanel			1	ZE338	2CPX031426R9999	21,60
 ZE224	1-fach-Steckdose Einrastbar, 90° drehbar mit Berührungsschutz und Zugentlastung, zur Montage in Schottwand UZB3 mit EURO-Einsatz	-	•	1	ZE224	2CPX031427R9999	30,20
 ZE227	3-fach-Steckdose 230 V Wechselspannung, 120° drehbar mit EURO-Einsatz Einrastbar am Leitungseinführungsschieber, schraubbar auf Montageplatte oder einrastbar auf Hutschiene	•	•	1	ZE227	2CPX061211R9999	116,00
 UZB3	Schottwand Zur normengerechten Potential- trennung mit Klemmenaufnahme mit zwei Prägungen zur Installation der Steckdose ZE224, 5 Prägungen zur Montage von Keystone-Modulen	-	•	1	UZB3	2CPX031409R9999	27,20

* Maße der Prägungen für Keystone-Module siehe Seite 48

Mediaverteiler AK600/UK600

Türen

Artikel	AK600	UK600	Stück	Type	Artikelnummer	EUR
Türen für AK600 und UK600						
	● AK62..	● UK62..	1	AZT620V	2CPX031154R9999	36,00
	● AK63..	● UK63..	1	AZT630V	2CPX031155R9999	40,00
	● AK64..	● UK64..	1	AZT640V	2CPX031156R9999	51,00
	● AK66..	● UK66..	1	AZT660V	2CPX031157R9999	65,00
AZT620V						
	● AK62..	● UK62..	1	AZT620W	2CPX031158R9999	63,00
	● AK63..	● UK63..	1	AZT630W	2CPX031159R9999	79,50
	● AK64..	● UK64..	1	AZT640W	2CPX031160R9999	86,50
	● AK66..	● UK66..	1	AZT660W	2CPX031161R9999	100,00
AZT620W						
Blendrahmen und Tür für UK600						
	-	● UK62..	1	BL620V	2CPX031091R9999	60,50
	-	● UK63..	1	BL630V	2CPX031092R9999	71,00
	-	● UK64..	1	BL640V	2CPX031093R9999	94,00
	-	● UK66..	1	BL650V	2CPX031094R9999	116,00
	-	● UK662CV*	1	BL652V	2CPX031099R9999	116,00
BL620V						
	-	● UK62..	1	BL620W	2CPX031095R9999	98,00
	-	● UK63..	1	BL630W	2CPX031096R9999	118,00
	-	● UK64..	1	BL640W	2CPX031097R9999	133,00
	-	● UK66..	1	BL650W	2CPX031098R9999	155,00
	-	● UK662CW*	1	BL652W	2CPX031100R9999	155,00
BL620W						

* Türgriff nicht mittig, Türanschlag nur rechts möglich, Türanschlag links auf Anfrage

Stromkreisverteiler AK600 Aufputz

Gehäusemaße und max. Leistungsabgabevermögen

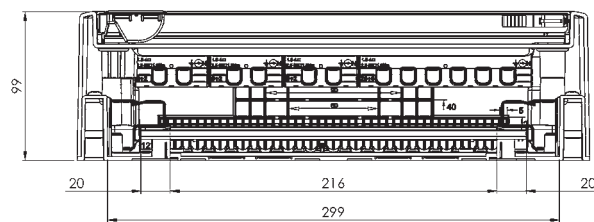
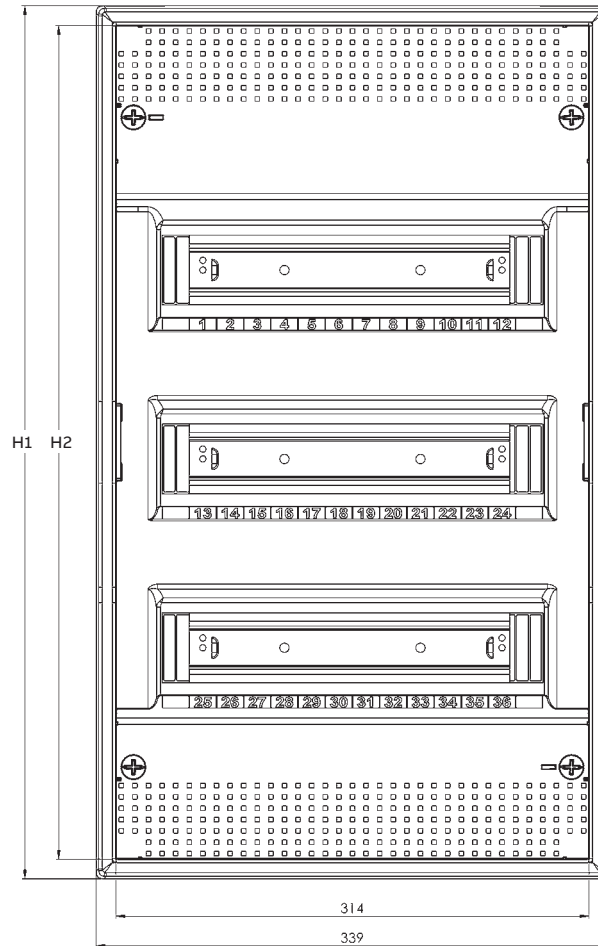
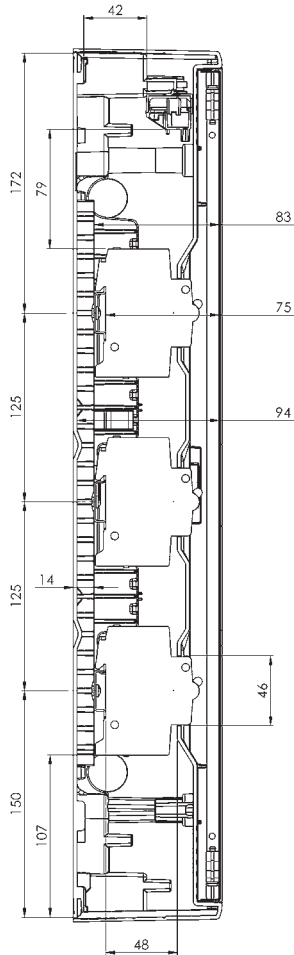

Type	Max. Leistungsabgabevermögen nach IEC/TR 60690 in W	Maße in mm	
		H1	H2
AK61..	41,9	328	302
AK62..	63,3	453	427
AK63..	65,9	578	552
AK64..	89,9	703	677
AK66..	106,1	828	802

> Maße in mm

Mediaverteiler AK600 Aufputz

Gehäusemaße und max. Leistungsabgabevermögen

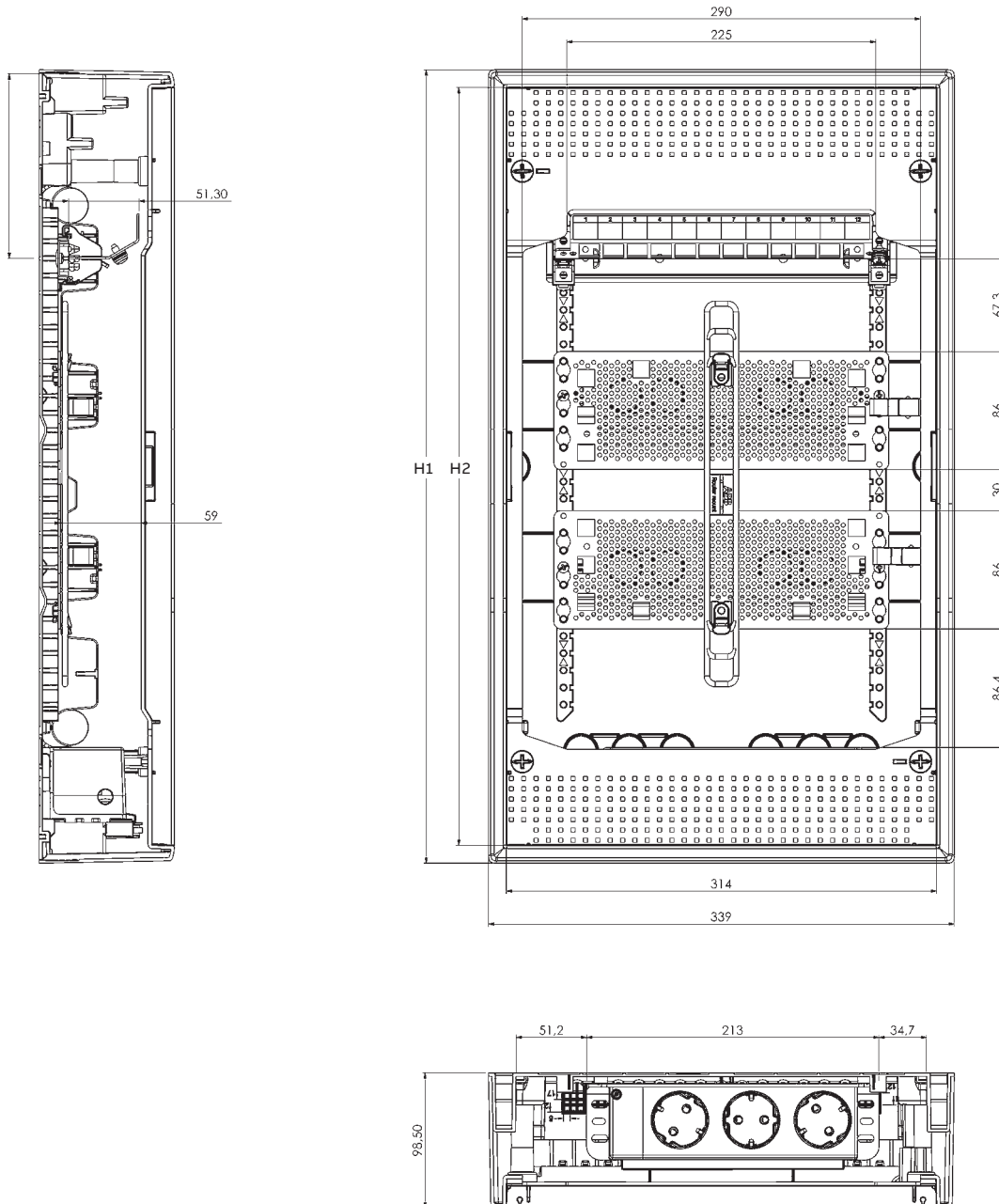

Type	Max. Leistungsabgabevermögen nach IEC/TR 60690 in W	Maße in mm	
		H1	H2
AK62..	97,4	453	427
AK63..	118,4	578	552
AK64..	137,9	703	677
AK66..	148,6	828	802

> Maße in mm

Stromkreisverteiler UK600 Unterputz

Gehäusemaße und max. Leistungsabgabevermögen

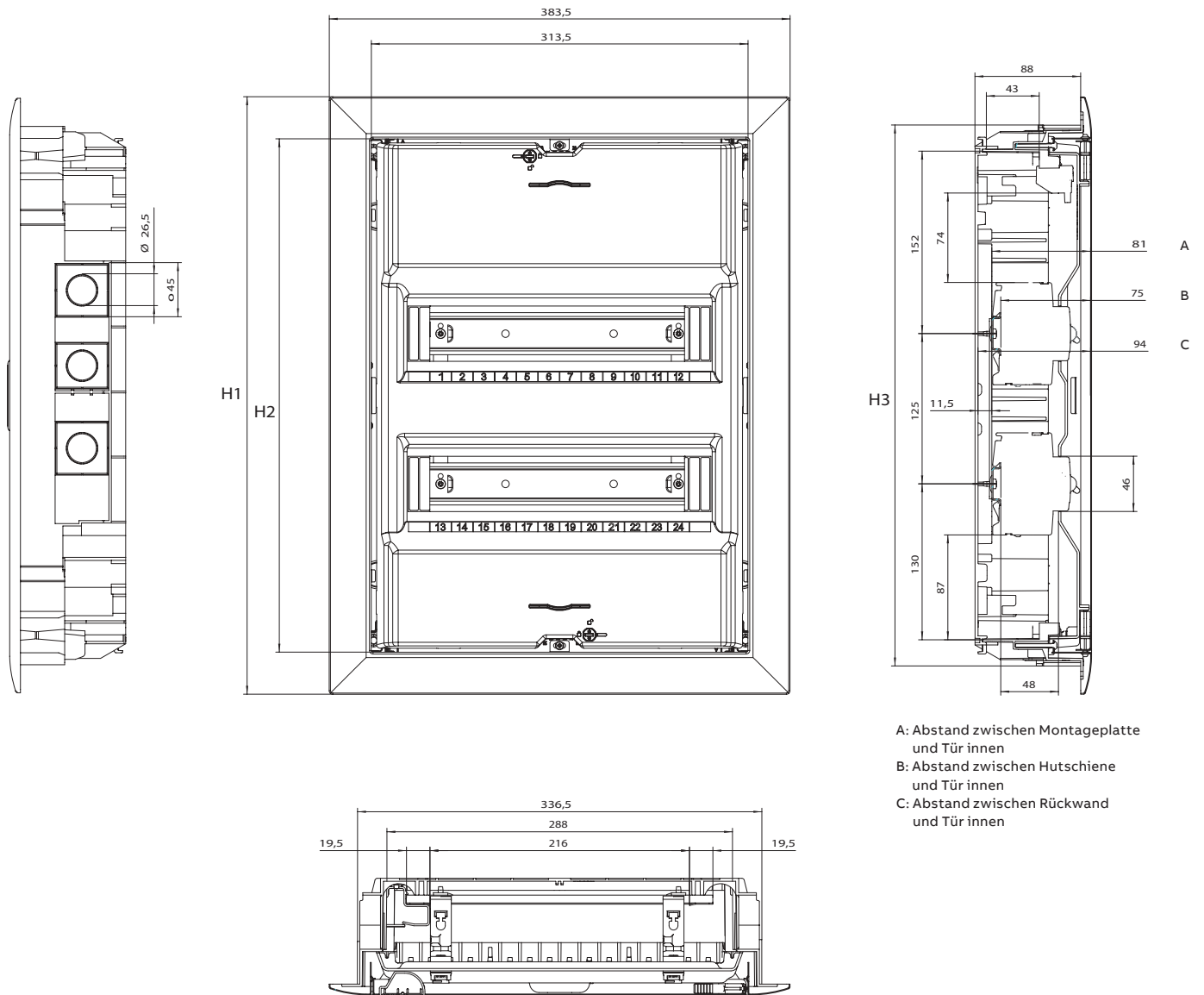

Type	Max. Leistungsabgabevermögen nach IEC/TR 60690 in W	Maße in mm		
		H1	H2	H3
UK61..	31,0	372	302	325
UK62..	45,0	497	427	450
UK63..	54,0	622	552	575
UK64..	62,0	747	677	700
UK66..	69,0	872	802	825

> Maße in mm

Mediaverteiler UK600 Unterputz

Gehäusemaße und max. Leistungsabgabevermögen

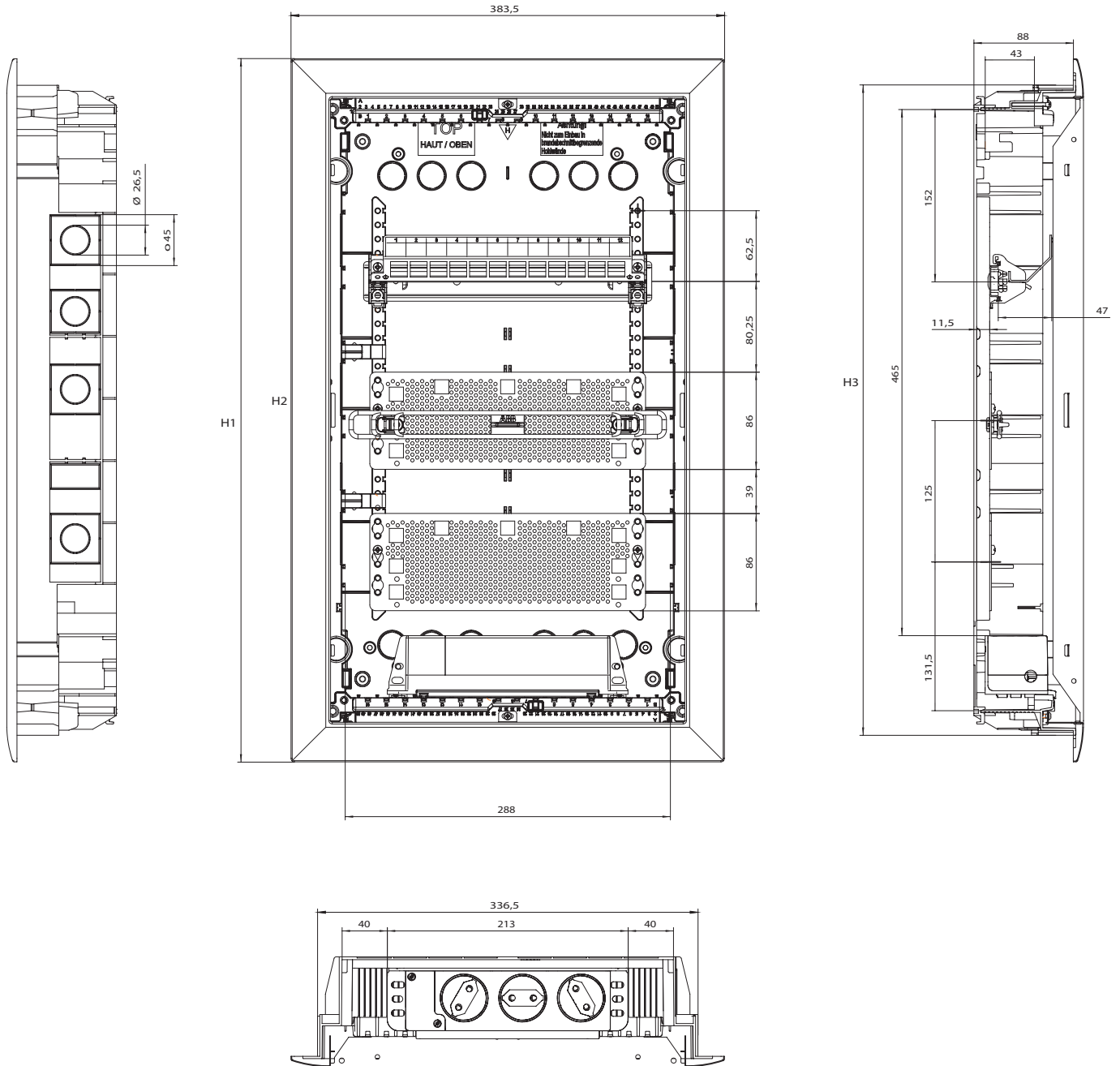

Type	Max. Leistungsabgabevermögen nach IEC/TR 60690 in W	Maße in mm		
		H1	H2	H3
UK62..	100,0	497	427	450
UK63..	114,0	622	552	575
UK64..	133,0	747	677	700
UK66..	155,0	872	802	825

> Maße in mm

Kombiverteiler UK600 Unterputz

Gehäusemaße und max. Leistungsabgabevermögen

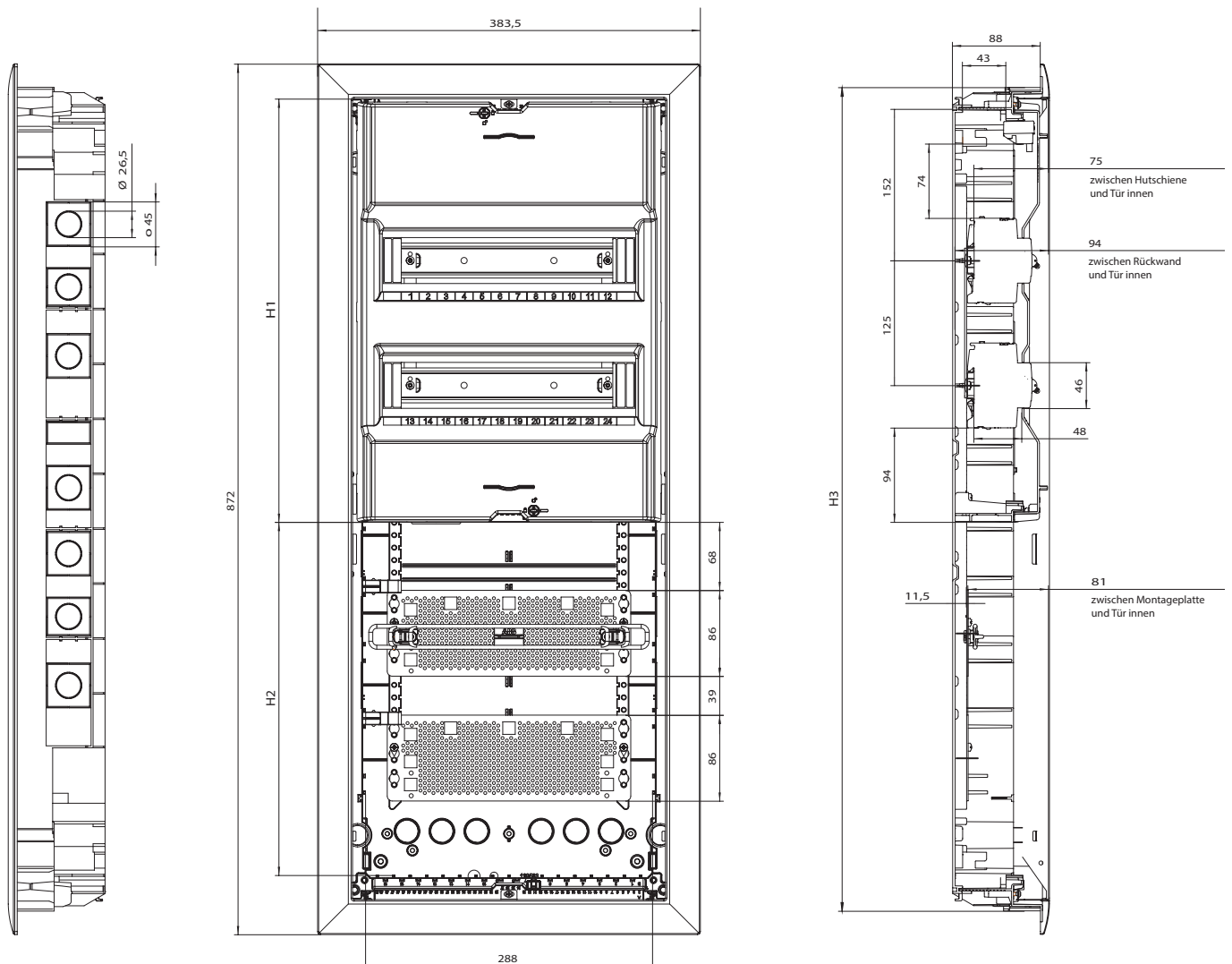

Type	Max. Leistungsabgabevermögen P_{de} nach DIN VDE 60670-24 in W	Maße in mm	
		H1	H2
UK662CV	78,0	424	353
UK663CV	73,0	549	228
UK662CW	75,0	424	353
UK663CW	71,0	549	228

Einbaumaße UK600 Unterputz

Nischenmaße und Wandausschnittsmaße

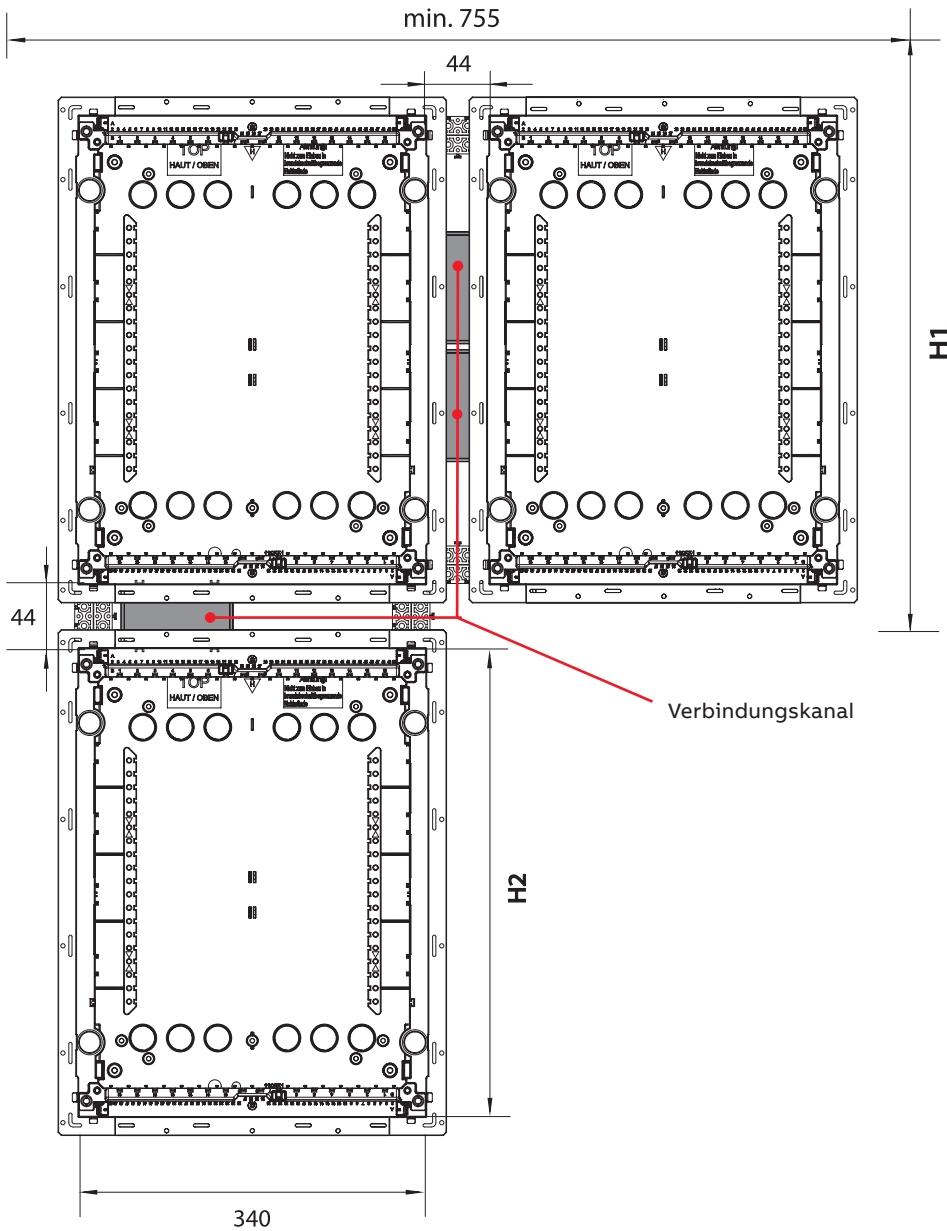

Type	Nischenmaß in mm		Wandausschnittmaß in mm	
	H1	H2	H1	H2
UK61...	355	328	355	328
UK62...	480	453	480	453
UK63...	605	578	605	578
UK64...	730	703	730	703
UK66...	855	828	855	828

> Maße in mm

Blendrahmen und Tür AK600/UK600

Maße des Rahmens und der Tür

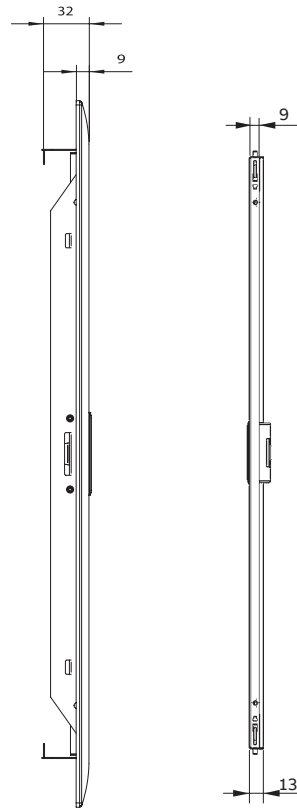
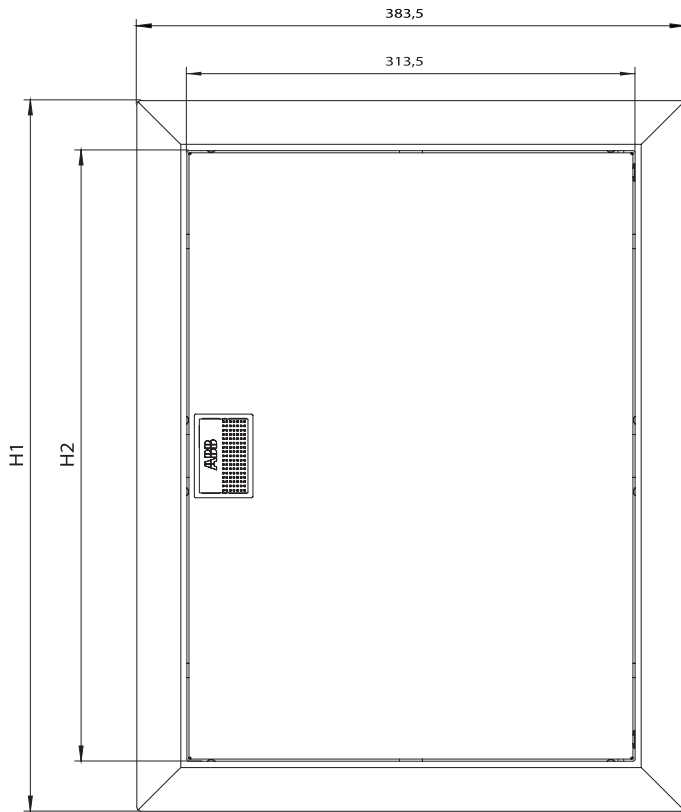

UK600

AK600

Blendrahmen mit Tür

Type	Maße in mm	
	H1	H2
BL610	302	372
BL620	497	427
BL630	622	552
BL640	747	677
BL650	872	802

> Maße in mm

Tür

Type	Maße in mm
	H2
AZT610	372
AZT620	427
AZT630	552
AZT640	677
AZT660	802

Designwechselrahmen UK600

Maße des Rahmens und technische Daten des LED-Panels

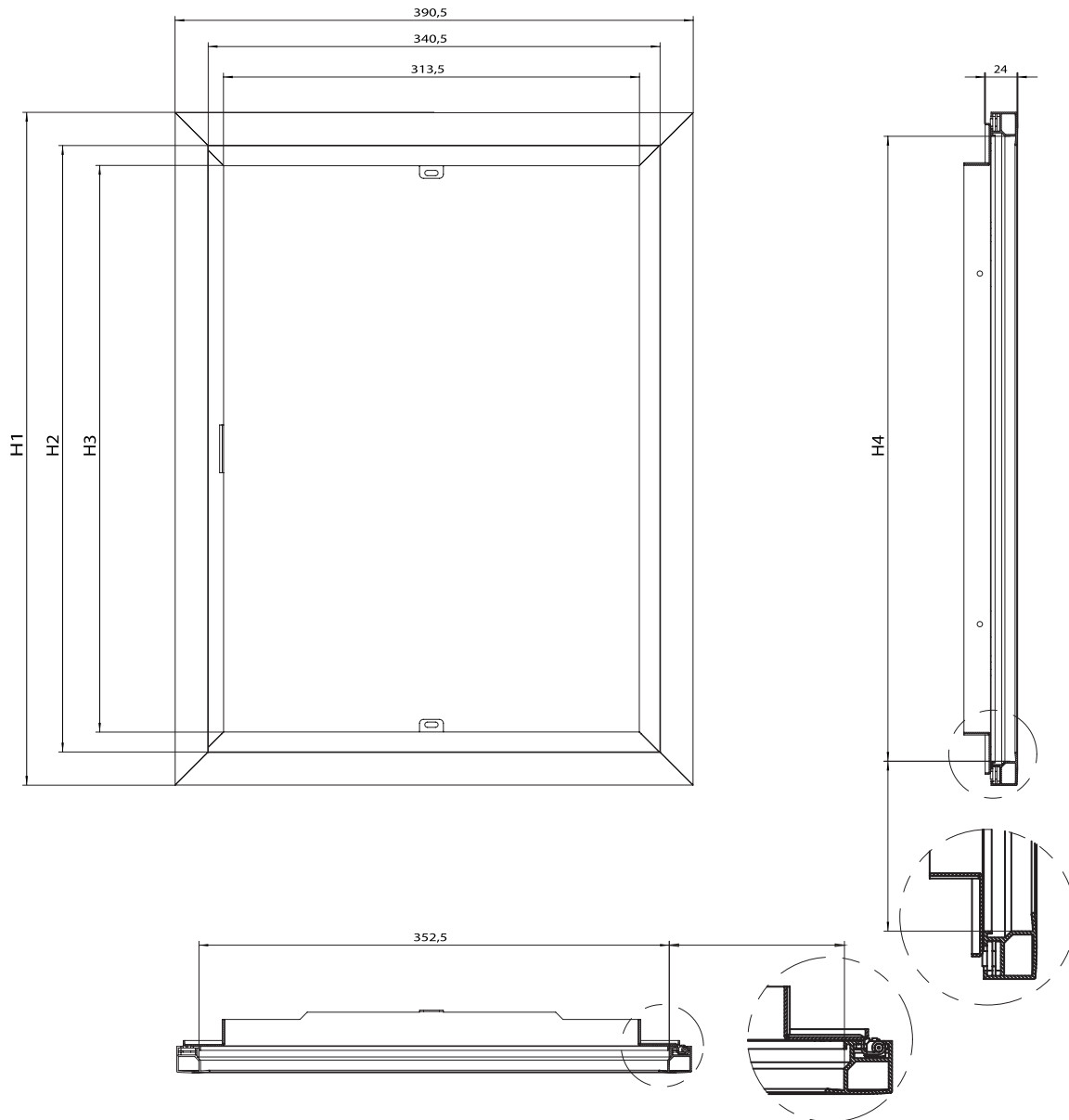

Designwechselrahmen UK600

Type	Maße in mm			
	H1	H2	H3	H4
BL520D	507	457	427	469
BL630D	632	582	552	594
BL640D	757	707	677	719
BL650D	882	832	802	844

LED-Panel UK600

Type	Technische Daten			
	U	I	P	Farbtemperatur
UZD624	12V DC	1,7 A	9,60 W	4200 K
UZD634	12V DC	1,7 A	13,20 W	4200 K
UZD644	12V DC	1,7 A	15,60 W	4200 K
UZD654	12V DC	1,7 A	19,60 W	4200 K

> Maße in mm

Stromkreisverteiler AK600/UK600

Maße der Prägungen für Keystone- und E-Dat-Module

Maße Aussparungen Keystone-Module

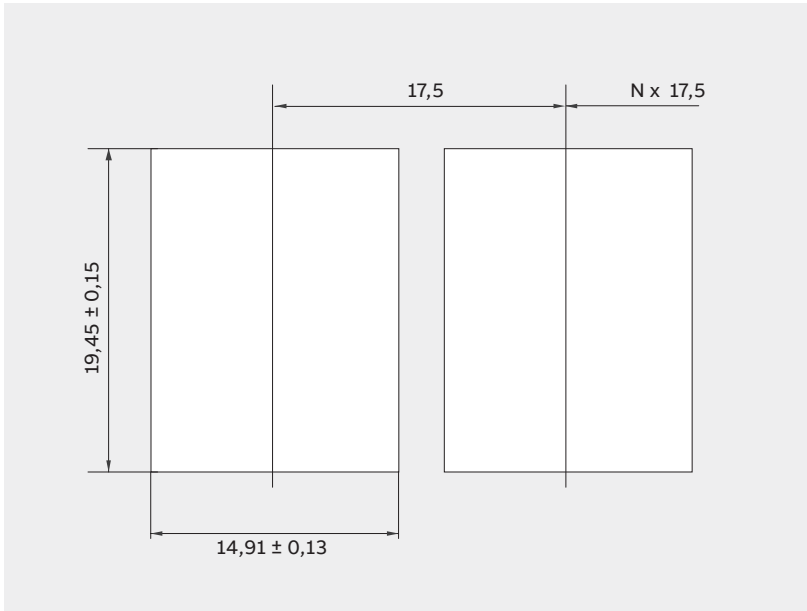

Maße Aussparungen E-Dat-Module

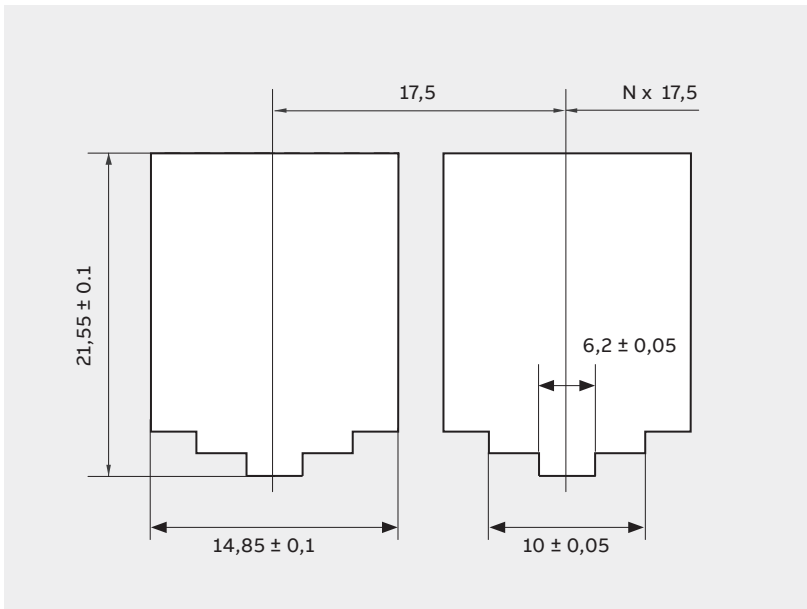

Busch-Jaeger Elektro GmbH

Freisenbergstraße 2
58513 Lüdenscheid
busch-jaeger.de
info.bje@de.abb.com

Zentraler Vertriebsservice:
Tel.: 02351 956-1600
Fax: 02351 956-1700

Hinweis:
Technische Änderungen der Produkte sowie Änderungen im Inhalt dieses Dokuments behalten wir uns jederzeit ohne Vorankündigung vor. Bei Bestellungen sind die jeweils vereinbarten Beschaffenheiten maßgebend. ABB STRIEBEL & JOHN übernimmt keinerlei Verantwortung für eventuelle Fehler oder Unvollständigkeiten in diesem Dokument.

Wir behalten uns alle Rechte an diesem Dokument und den darin enthaltenen Gegenständen und Abbildungen vor. Vervielfältigung, Bekanntgabe an Dritte oder Verwertung seines Inhaltes – auch von Teilen – ist ohne vorherige schriftliche Zustimmung durch ABB STRIEBEL & JOHN verboten.

© Copyright 2023 ABB STRIEBEL & JOHN.
Alle Rechte vorbehalten. Technische Änderungen vorbehalten.

